

Pokalschießen – Wertung – Damen

StartNr: 11

StandNr: 1

26. April 2015 14:26

Kirch, Angela #2015011

Verkehrsverein Bodenheim e.V. / Verkehrsverein – Herren I

Ergebnis: **81 222 (8.)** (83.6)
 Serien: 81
 Zähler: 2 3 1 3 0 1 0 0 0 0
 Innenzehner: 0
 weiteste: 14.93 (4.) , 9.47 (1.) , 8.91 (6.)
 beste Teiler 222.0 (8.) 239.0 (5.) 438.1 (2.)
 Trefferlage 1.78 mm links, 3.64 mm tief
 Streuwert 4.67, horizontal: 4.77, vertikal: 4.58

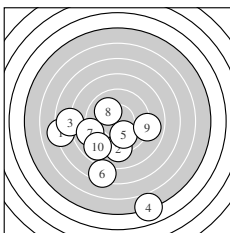
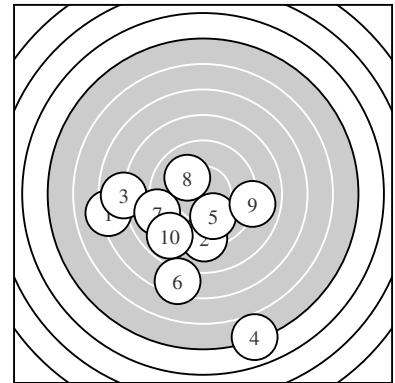

Serie 1:
 7.2 947 ← 9.2 438 ↓ 7.8 779 ← 5.0 1493 ↘ 10.0 239 ↘
 7.4 891 ↓ 9.0 484 ← 10.1 222 ↖ 9.0 494 → 8.9 524 ↙
 beste Teiler 222.0 (8.) 239.0 (5.) 438.1 (2.)
 Trefferlage 1.78 mm links, 3.64 mm tief
 Streuwert 4.67, horizontal: 4.77, vertikal: 4.58

Pokalschießen – Wertung – Damen

StartNr: 14

StandNr: 3

26. April 2015 14:26

Leber, Melanie #2015014

Verkehrsverein Bodenheim e.V. / Verkehrsverein – Herren I

Ergebnis: **67 277 (4.)** (72.0)
 Serien: 67
 Zähler: 0 2 2 2 2 1 0 0 1 0
 Innenzehner: 0
 weiteste: 21.16 (1.) , 14.09 (3.) , 11.00 (5.)
 beste Teiler 277.4 (4.) 348.6 (10.) 582.6 (2.)
 Trefferlage 5.16 mm rechts, 5.81 mm tief
 Streuwert 5.46, horizontal: 6.47, vertikal: 4.22

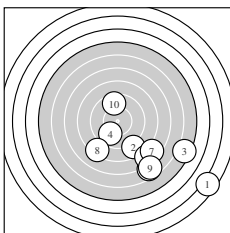
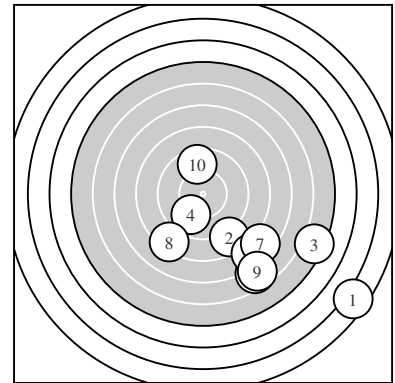

Serie 1:
 2.5 2116 ↘ 8.6 582 ↘ 5.3 1409 ↘ 9.8 277 ✓ 6.6 1100 ↘
 7.4 884 ↘ 7.4 876 ↘ 8.2 679 ✓ 6.6 1091 ↘ 9.6 348 ↑
 beste Teiler 277.4 (4.) 348.6 (10.) 582.6 (2.)
 Trefferlage 5.16 mm rechts, 5.81 mm tief
 Streuwert 5.46, horizontal: 6.47, vertikal: 4.22

Pokalschießen – Wertung – Damen

StartNr: 27

StandNr: 6

26. April 2015 14:26

Becker, Christa #2015027

Bodenheimer Würfelclub 06 / Würfelclub 06 – Damen I

Ergebnis: **74 204 (8.)** (78.8)
 Serien: 74
 Zähler: 1 3 2 1 2 0 0 0 1 0
 Innenzehner: 0
 weiteste: 20.32 (4.) , 11.92 (1.) , 11.69 (6.)
 beste Teiler 204.1 (8.) 338.1 (2.) 394.4 (7.)
 Trefferlage 1.44 mm links, 0.33 mm tief
 Streuwert 6.86, horizontal: 6.87, vertikal: 6.85

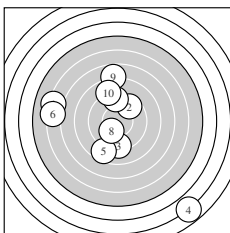
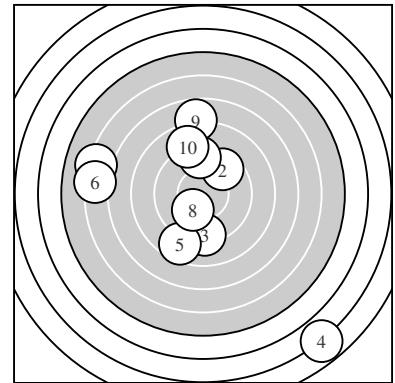

Serie 1:

6.2 1192 ↖	9.6 338 ↗	9.2 440 ↓	2.8 2032 ↘	8.6 591 ↙
6.3 1169 ←	9.4 394 ↑	10.1 204 ↗	7.8 796 ↑	8.8 533 ↗
beste Teiler	204.1 (8.) 338.1 (2.) 394.4 (7.)			
Trefferlage	1.44 mm links, 0.33 mm tief			
Streuwert	6.86, horizontal: 6.87, vertikal: 6.85			

Pokalschießen – Wertung – Damen

StartNr: 28

StandNr: 9

26. April 2015 14:26

Feike, Karin #2015028

Bodenheimer Würfelclub 06 / Würfelclub 06 – Damen I

Ergebnis: **72 278 (10.)** (78.3)
 Serien: 72
 Zähler: 0 2 4 1 1 1 1 0 0 0
 Innenzehner: 0
 weiteste: 15.69 (5.) , 13.45 (2.) , 10.44 (3.)
 beste Teiler 278.2 (10.) 388.1 (8.) 547.6 (7.)
 Trefferlage 3.06 mm links, 0.51 mm hoch
 Streuwert 6.14, horizontal: 6.20, vertikal: 6.07

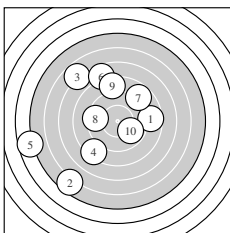
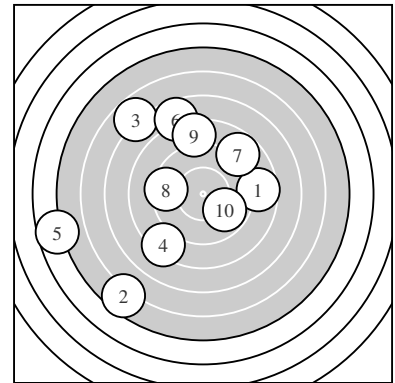

Serie 1:
 8.7 575 → 5.6 1345 ↙ 6.8 1044 ↘ 8.3 672 ✓ 4.7 1569 ←
 7.7 824 ↖ 8.8 547 ↗ 9.4 388 ← 8.5 620 ↑ 9.8 278 ↘
 beste Teiler 278.2 (10.) 388.1 (8.) 547.6 (7.)
 Trefferlage 3.06 mm links, 0.51 mm hoch
 Streuwert 6.14, horizontal: 6.20, vertikal: 6.07

Pokalschießen – Wertung – Damen

StartNr: 29

StandNr: 2

26. April 2015 14:26

Kohl, Ingrid #2015029

Bodenheimer Würfelclub 06 / Würfelclub 06 – Damen I

Ergebnis: **66 411 (2.)** (71.7)
 Serien: 66
 Zähler: 0 1 3 2 1 2 0 1 0 0
 Innenzehner: 0
 weiteste: 18.54 (7.) , 13.25 (4.) , 13.23 (6.)
 beste Teiler 411.2 (2.) 524.6 (10.) 556.2 (3.)
 Trefferlage 0.69 mm rechts, 5.14 mm tief
 Streuwert 6.73, horizontal: 8.25, vertikal: 4.73

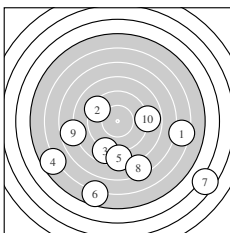
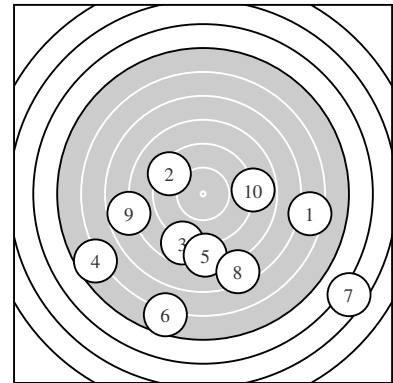

Serie 1:

6.4 1136 →	9.3 411 ↖	8.7 556 ↓	5.7 1325 ↙	8.4 640 ↓
5.7 1323 ↓	3.5 1854 ↘	7.4 890 ↓	7.7 801 ←	8.9 524 →
beste Teiler	411.2 (2.) 524.6 (10.) 556.2 (3.)			
Trefferlage	0.69 mm rechts, 5.14 mm tief			
Streuwert	6.73, horizontal: 8.25, vertikal: 4.73			

Pokalschießen – Wertung – Damen

StartNr: 30

StandNr: 10

26. April 2015 14:26

Keller, Rosi #2015030

Bodenheimer Würfelclub 06 / Würfelclub 06 – Damen I

Ergebnis: **25 1178 (6.)** (28.4)
 Serien: 25
 Zähler: 0 0 0 0 2 0 1 0 4 1
 Innenzehner: 0
 weiteste: 28.81 (3.) , 27.15 (1.) , 23.61 (5.)
 beste Teiler 1178.3 (6.) 1205.6 (8.) 1524.8 (2.)
 Trefferlage 12.65 mm rechts, 0.88 mm hoch
 Streuwert 12.58, horizontal: 11.00, vertikal: 13.98

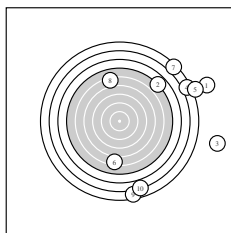
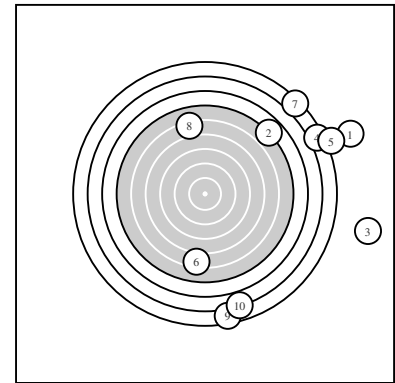

Serie 1:
 0.0 2715 → 4.9 1524 ↗ 0.0 2881 → 2.3 2163 ↗ 1.5 2361 →
 6.2 1178 ↓ 2.1 2202 ↗ 6.1 1205 ↑ 2.4 2138 ↓ 2.9 2010 ↓
 beste Teiler 1178.3 (6.) 1205.6 (8.) 1524.8 (2.)
 Trefferlage 12.65 mm rechts, 0.88 mm hoch
 Streuwert 12.58, horizontal: 11.00, vertikal: 13.98

Pokalschießen – Wertung – Damen

StartNr: 31

StandNr: 7

26. April 2015 14:26

Schneider, Martina #2015031

Bodenheimer Würfelclub 06 / Würfelclub 06 – Damen I

Ergebnis: **63 164 (6.)** (66.6)
 Serien: 63
 Zähler: 1 0 3 1 2 0 1 2 0 0
 Innenzehner: 1
 weiteste: 19.36 (8.) , 17.57 (2.) , 17.25 (7.)
 beste Teiler 164.5 (6.) 689.0 (1.) 714.2 (3.)
 Trefferlage 3.72 mm rechts, 0.30 mm tief
 Streuwert 8.51, horizontal: 11.13, vertikal: 4.57

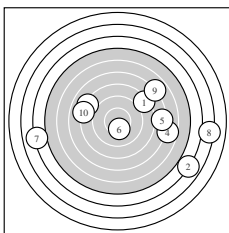
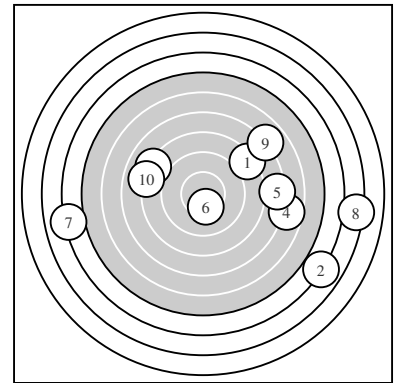

Serie 1:
 8.2 689 ↗ 3.9 1757 ↘ 8.1 714 ↖ 6.7 1073 → 7.2 931 →
 10.3 164 * 4.1 1725 ← 3.2 1936 → 6.9 1014 ↗ 8.0 737 ←
 beste Teiler 164.5 (6.) 689.0 (1.) 714.2 (3.)
 Trefferlage 3.72 mm rechts, 0.30 mm tief
 Streuwert 8.51, horizontal: 11.13, vertikal: 4.57

Pokalschießen – Wertung – Damen

StartNr: 39

StandNr: 4

26. April 2015 14:26

Mück, Nicole #2015039

GV Concordia 1872 / GV Concordia – Damen I

Ergebnis: **85 76 (2.)** (89.7)
 Serien: 85
 Zähler: 3 1 5 0 1 0 0 0 0 0
 Innenzehner: 1
 weiteste: 11.36 (10.) , 7.20 (3.) , 6.68 (1.)
 beste Teiler 76.6 (2.) 212.1 (5.) 228.2 (6.)
 Trefferlage 0.54 mm rechts, 0.35 mm tief
 Streuwert 4.27, horizontal: 5.24, vertikal: 2.99

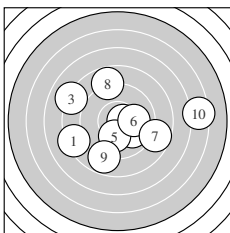
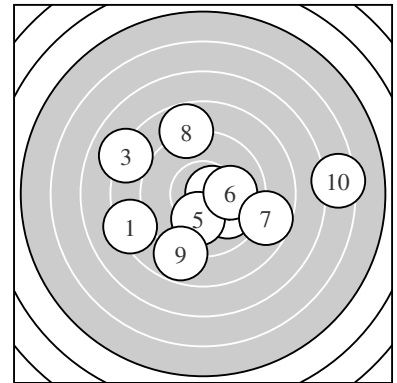

Serie 1:
 8.3 668 ← 10.6 76 * 8.1 720 ↖ 9.9 252 ↘ 10.1 212 ↓
 10.0 228 → 8.7 563 ↗ 8.8 543 ↑ 8.8 532 ↓ 6.4 1136 →
 beste Teiler 76.6 (2.) 212.1 (5.) 228.2 (6.)
 Trefferlage 0.54 mm rechts, 0.35 mm tief
 Streuwert 4.27, horizontal: 5.24, vertikal: 2.99

Pokalschießen – Wertung – Damen

StartNr: 40

StandNr: 3

26. April 2015 14:26

Schuhmacher, Gabi #2015040

GV Concordia 1872 / GV Concordia – Damen I

Ergebnis: **71 206 (7.)** (74.2)
 Serien: 71
 Zähler: 1 1 4 0 1 2 1 0 0 0
 Innenzehner: 0
 weiteste: 17.04 (4.) , 14.58 (2.) , 14.09 (10.)
 beste Teiler 206.6 (7.) 418.8 (6.) 564.8 (8.)
 Trefferlage 0.93 mm links, 4.17 mm tief
 Streuwert 6.73, horizontal: 7.04, vertikal: 6.42

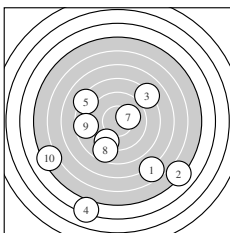
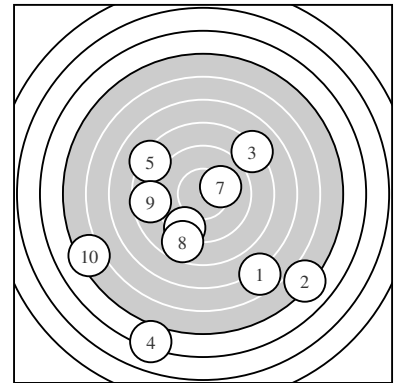

Serie 1:
 6.7 1069 ↘ 5.1 1458 ↘ 8.1 705 ↗ 4.1 1704 ↓ 8.2 676 ↖
 9.3 418 ↓ 10.1 206 → 8.7 564 ↓ 8.6 579 ← 5.3 1409 ←
 beste Teiler 206.6 (7.) 418.8 (6.) 564.8 (8.)
 Trefferlage 0.93 mm links, 4.17 mm tief
 Streuwert 6.73, horizontal: 7.04, vertikal: 6.42

Pokalschießen – Wertung – Damen

StartNr: 41

StandNr: 5

26. April 2015 14:26

Bodsch, Inge #2015041

GV Concordia 1872 / GV Concordia – Damen I

Ergebnis: **70 271 (8.)** (75.6)
 Serien: 70
 Zähler: 0 2 2 2 3 0 1 0 0 0
 Innenzehner: 0
 weiteste: 16.26 (4.) , 11.85 (6.) , 10.73 (1.)
 beste Teiler 271.9 (8.) 474.7 (2.) 520.5 (9.)
 Trefferlage 6.10 mm rechts, 3.59 mm hoch
 Streuwert 4.55, horizontal: 5.07, vertikal: 3.96

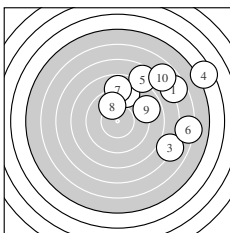
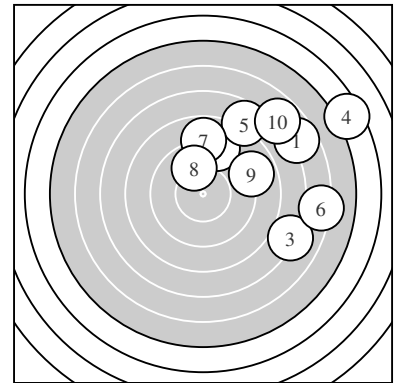

Serie 1:

6.7 1073 ↗	9.1 474 ↑	7.1 974 ↘	4.4 1626 ↗	7.7 814 ↗
6.2 1185 →	8.8 533 ↑	9.9 271 ↘	8.9 520 ↗	6.8 1036 ↗
beste Teiler	271.9 (8.) 474.7 (2.) 520.5 (9.)			
Trefferlage	6.10 mm rechts, 3.59 mm hoch			
Streuwert	4.55, horizontal: 5.07, vertikal: 3.96			

Pokalschießen – Wertung – Damen

StartNr: 42

StandNr: 4

26. April 2015 14:26

Grzegorz, Christine #2015042

GV Concordia 1872 / GV Concordia – Damen I

Ergebnis: **76 169 (10.)** (80.7)
 Serien: 76
 Zähler: 1 2 1 4 2 0 0 0 0 0
 Innenzehner: 1
 weiteste: 12.30 (2.) , 10.63 (7.) , 9.74 (1.)
 beste Teiler 169.3 (10.) 375.3 (6.) 471.8 (8.)
 Trefferlage 3.23 mm rechts, 1.21 mm hoch
 Streuwert 5.28, horizontal: 3.95, vertikal: 6.34

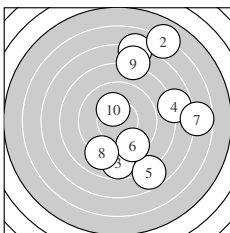
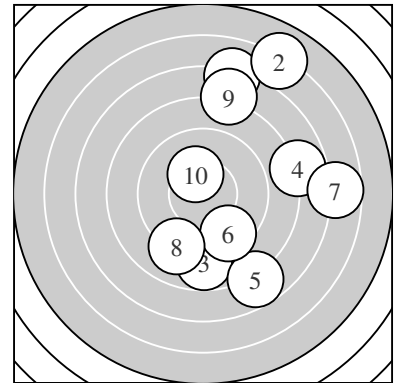

Serie 1:

7.1 974 ↑	6.0 1230 ↗	8.8 548 ↓	7.8 787 →	7.7 804 ↘
9.5 375 ↘	6.7 1063 →	9.1 471 ↙	7.7 807 ↑	10.3 169 *
beste Teiler	169.3 (10.) 375.3 (6.) 471.8 (8.)			
Trefferlage	3.23 mm rechts, 1.21 mm hoch			
Streuwert	5.28, horizontal: 3.95, vertikal: 6.34			

Pokalschießen – Wertung – Damen

StartNr: 43

StandNr: 9

26. April 2015 14:26

Grützner, Sabine #2015043

GV Concordia 1872 / GV Concordia – Damen I

Ergebnis: **70 305 (4.)** (74.6)
 Serien: 70
 Zähler: 0 2 3 1 3 0 0 1 0 0
 Innenzehner: 0
 weiteste: 18.43 (5.) , 12.03 (9.) , 10.64 (10.)
 beste Teiler 305.3 (4.) 461.9 (7.) 561.9 (1.)
 Trefferlage 4.65 mm rechts, 1.72 mm hoch
 Streuwert 6.22, horizontal: 7.21, vertikal: 5.03

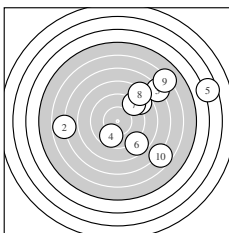
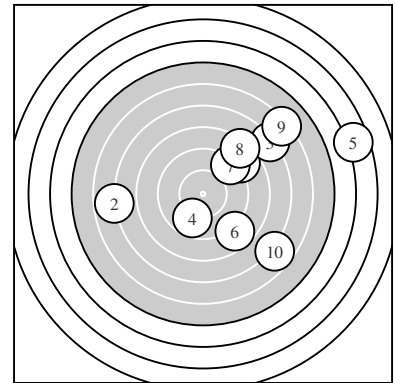

Serie 1:

8.7 561 ↗	6.8 1035 ←	7.0 983 ↗	9.7 305 ↓	3.6 1843 →
8.7 568 ↘	9.1 461 ↗	8.2 681 ↗	6.1 1203 ↗	6.7 1064 ↘
beste Teiler	305.3 (4.) 461.9 (7.) 561.9 (1.)			
Trefferlage	4.65 mm rechts, 1.72 mm hoch			
Streuwert	6.22, horizontal: 7.21, vertikal: 5.03			

Pokalschießen – Wertung – Damen

StartNr: 55

StandNr: 7

26. April 2015 14:26

Stallmann, Mira #2015055

Kleintierzuchtverein / Kleintierzuchtverein – Herren I

Ergebnis: **68 268 (5.)** (74.7)
 Serien: 68
 Zähler: 0 3 0 0 6 1 0 0 0 0
 Innenzehner: 0
 weiteste: 13.37 (7.) , 11.17 (2.) , 10.99 (6.)
 beste Teiler 268.0 (5.) 298.2 (3.) 470.9 (8.)
 Trefferlage 3.82 mm rechts, 6.92 mm hoch
 Streuwert 3.86, horizontal: 4.04, vertikal: 3.66

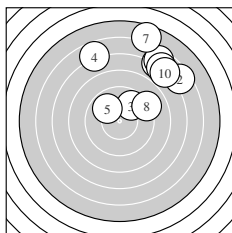
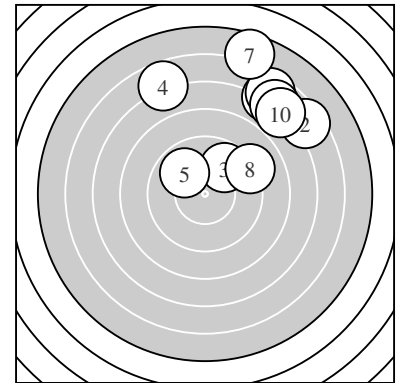

Serie 1:

6.8 1047 ↗	6.5 1117 ↗	9.8 298 ↗	6.7 1056 ↗	9.9 268 ↗
6.6 1099 ↗	5.6 1337 ↑	9.1 470 ↗	6.8 1033 ↗	6.9 1011 ↗
beste Teiler	268.0 (5.) 298.2 (3.) 470.9 (8.)			
Trefferlage	3.82 mm rechts, 6.92 mm hoch			
Streuwert	3.86, horizontal: 4.04, vertikal: 3.66			

Pokalschießen – Wertung – Damen

StartNr: 57

StandNr: 4

26. April 2015 14:26

Köhler, Doreen #2015057

ASV Bodenheim 1949 / ASV – Herren I

Ergebnis: **73 258 (1.)** (77.7)
 Serien: 73
 Zähler: 0 2 4 2 1 0 0 1 0 0
 Innenzehner: 0
 weiteste: 18.84 (2.) , 10.74 (6.) , 9.52 (10.)
 beste Teiler 258.5 (1.) 491.6 (4.) 516.9 (8.)
 Trefferlage 3.24 mm links, 3.48 mm tief
 Streuwert 5.73, horizontal: 7.71, vertikal: 2.50

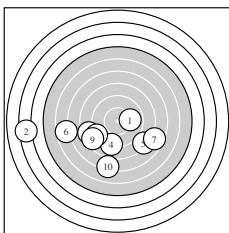
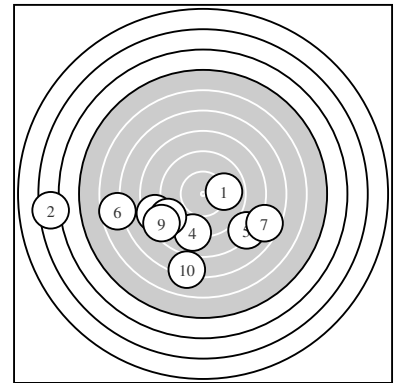

Serie 1:
 9.9 258 → 3.4 1884 ← 8.4 637 ↙ 9.0 491 ↓ 8.2 697 ↘
 6.7 1074 ← 7.6 837 ↗ 8.9 516 ↖ 8.5 624 ↙ 7.1 952 ↓
 beste Teiler 258.5 (1.) 491.6 (4.) 516.9 (8.)
 Trefferlage 3.24 mm links, 3.48 mm tief
 Streuwert 5.73, horizontal: 7.71, vertikal: 2.50

Pokalschießen – Wertung – Damen

StartNr: 58

StandNr: 3

26. April 2015 14:26

Haub, Silvia #2015058

ASV Bodenheim 1949 / ASV – Herren I

Ergebnis: **73 82 (6.)** (76.8)
 Serien: 73
 Zähler: 1 2 3 1 2 0 0 0 1 0
 Innenzehner: 1
 weiteste: 20.75 (10.) , 12.45 (1.) , 10.79 (4.)
 beste Teiler 82.0 (6.) 469.5 (3.) 474.8 (9.)
 Trefferlage 4.86 mm rechts, 2.42 mm tief
 Streuwert 6.01, horizontal: 7.74, vertikal: 3.51

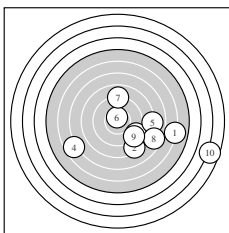
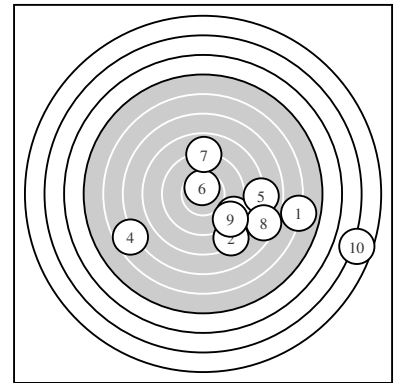

Serie 1:
 6.0 1245 → 8.3 664 ↘ 9.1 469 ↘ 6.6 1079 ↙ 8.0 742 →
 10.6 82 * 8.9 504 ↑ 7.5 857 ↘ 9.1 474 ↘ 2.7 2075 →
 beste Teiler 82.0 (6.) 469.5 (3.) 474.8 (9.)
 Trefferlage 4.86 mm rechts, 2.42 mm tief
 Streuwert 6.01, horizontal: 7.74, vertikal: 3.51

Pokalschießen – Wertung – Damen

StartNr: 65

StandNr: 8

26. April 2015 14:26

Witt, Simone #2015065

ASV Bodenheim 1949 / ASV – Herren II

Ergebnis: **64 164 (5.)** (66.5)
 Serien: 64
 Zähler: 1 2 0 3 1 1 1 0 0 0
 Innenzehner: 1
 weiteste: 115.17 (3.) , 17.16 (2.) , 12.78 (6.)
 beste Teiler 164.7 (5.) 454.5 (10.) 461.9 (1.)
 Trefferlage 10.23 mm rechts, 6.32 mm hoch
 Streuwert 26.57, horizontal: 25.78, vertikal: 27.34

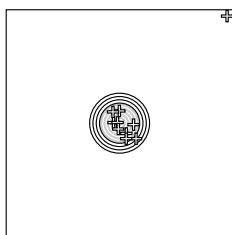
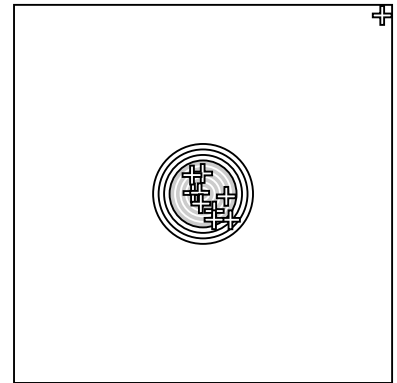

Serie 1:
 9.1 461 ← 4.1 1716 ↘ 0.0 11517 ↗ 7.2 930 ↘ 10.3 164 *
 5.8 1278 ↘ 7.2 931 ↑ 6.7 1064 → 7.0 995 ↖ 9.1 454 ↓
 beste Teiler 164.7 (5.) 454.5 (10.) 461.9 (1.)
 Trefferlage 10.23 mm rechts, 6.32 mm hoch
 Streuwert 26.57, horizontal: 25.78, vertikal: 27.34

Pokalschießen – Wertung – Damen

StartNr: 66

StandNr: 8

26. April 2015 14:26

Teurich, Otti #2015066

Kath. Kirchenchor / kath. Kirchenchor – Damen I

Ergebnis: **74 68 (9.)** (80.1)
 Serien: 74
 Zähler: 2 1 2 2 1 1 1 0 0 0
 Innenzehner: 2
 weiteste: 17.39 (7.) , 12.60 (6.) , 10.09 (5.)
 beste Teiler 68.4 (9.) 113.5 (4.) 340.6 (8.)
 Trefferlage 3.45 mm links, 4.70 mm hoch
 Streuwert 5.01, horizontal: 6.24, vertikal: 3.33

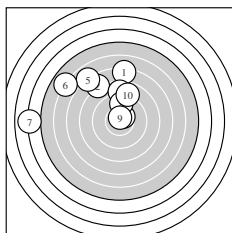
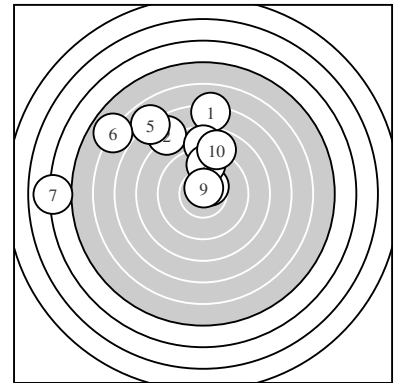

Serie 1:
 7.2 950 ↑ 7.8 798 ↘ 8.7 569 ↑ 10.5 113 * 6.9 1009 ↘
 5.9 1260 ↘ 4.0 1739 ← 9.6 340 ↑ 10.7 68 * 8.8 534 ↑
 beste Teiler 68.4 (9.) 113.5 (4.) 340.6 (8.)
 Trefferlage 3.45 mm links, 4.70 mm hoch
 Streuwert 5.01, horizontal: 6.24, vertikal: 3.33

Pokalschießen – Wertung – Damen

StartNr: 67

StandNr: 8

26. April 2015 14:26

Klaus, Alice #2015067

Kath. Kirchenchor / kath. Kirchenchor – Damen I

Ergebnis: **86 183 (6.)** (92.0)
 Serien: 86
 Zähler: 1 6 2 0 1 0 0 0 0 0
 Innenzehner: 1
 weiteste: 10.73 (8.) , 6.98 (10.) , 5.96 (9.)
 beste Teiler 183.6 (6.) 258.0 (3.) 262.1 (1.)
 Trefferlage 1.52 mm rechts, 2.21 mm tief
 Streuwert 3.25, horizontal: 3.44, vertikal: 3.04

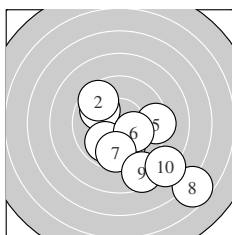
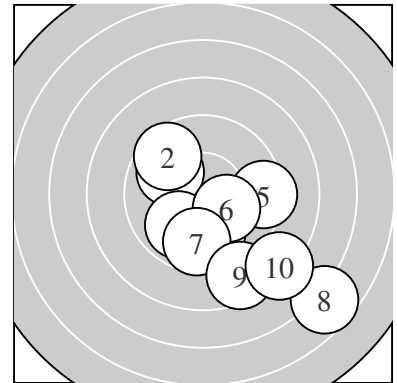

Serie 1:
 9.9 262 ↖ 9.6 343 ↖ 9.9 258 ↓ 9.9 262 ✓ 9.3 402 →
 10.2 183 * 9.7 320 ↓ 6.7 1073 ↘ 8.6 596 ↓ 8.2 698 ↘
 beste Teiler 183.6 (6.) 258.0 (3.) 262.1 (1.)
 Trefferlage 1.52 mm rechts, 2.21 mm tief
 Streuwert 3.25, horizontal: 3.44, vertikal: 3.04

Pokalschießen – Wertung – Damen

StartNr: 68

StandNr: 3

26. April 2015 14:26

Gruber, Stefanie #2015068

Kath. Kirchenchor / kath. Kirchenchor – Damen I

Ergebnis: **73 410 (4.)** (78.2)
 Serien: 73
 Zähler: 0 2 2 4 1 1 0 0 0 0
 Innenzehner: 0
 weiteste: 13.94 (9.) , 12.05 (3.) , 9.65 (5.)
 beste Teiler 410.0 (4.) 439.0 (7.) 512.7 (10.)
 Trefferlage 4.84 mm rechts, 0.94 mm hoch
 Streuwert 5.09, horizontal: 6.34, vertikal: 3.42

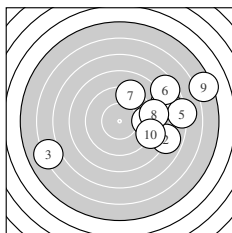
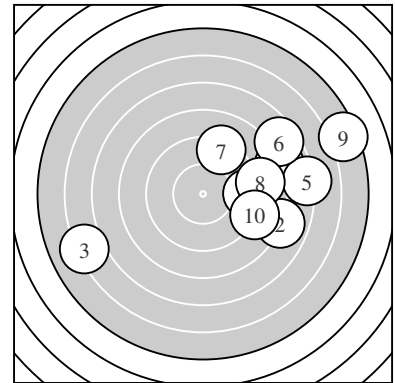

Serie 1:

7.9 754 →	7.9 760 →	6.1 1205 ←	9.3 410 →	7.1 965 →
7.6 848 ↗	9.2 439 ↑	8.8 537 →	5.4 1394 →	8.9 512 →
beste Teiler	410.0 (4.) 439.0 (7.) 512.7 (10.)			
Trefferlage	4.84 mm rechts, 0.94 mm hoch			
Streuwert	5.09, horizontal: 6.34, vertikal: 3.42			

Pokalschießen – Wertung – Damen

StartNr: 69

StandNr: 1

26. April 2015 14:26

Brandl, Rosemarie #2015069

Kath. Kirchenchor / kath. Kirchenchor – Damen I

Ergebnis: **63 389 (4.)** (65.9)
 Serien: 63
 Zähler: 0 2 2 0 4 1 0 0 0 0
 Innenzehner: 0
 weiteste: 25.87 (8.) , 14.90 (2.) , 11.57 (6.)
 beste Teiler 389.7 (4.) 397.0 (7.) 723.2 (10.)
 Trefferlage 7.14 mm rechts, 4.27 mm tief
 Streuwert 6.78, horizontal: 7.89, vertikal: 5.47

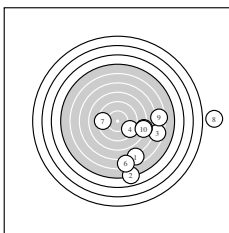
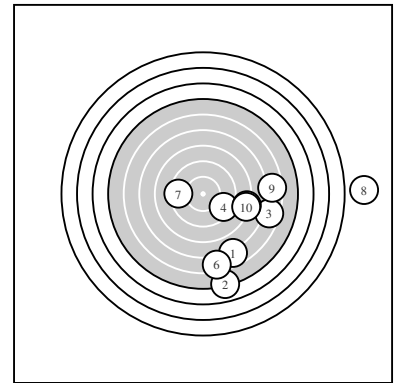

Serie 1:

6.7 1063 ↓	5.0 1490 ↓	6.5 1108 →	9.4 389 →	8.0 726 →
6.3 1157 ↓	9.4 397 ←	0.0 2587 →	6.5 1114 →	8.1 723 →
beste Teiler	389.7 (4.) 397.0 (7.) 723.2 (10.)			
Trefferlage	7.14 mm rechts, 4.27 mm tief			
Streuwert	6.78, horizontal: 7.89, vertikal: 5.47			

Pokalschießen – Wertung – Damen

StartNr: 70

StandNr: 9

26. April 2015 14:26

Arnold–Gundlach, Elisabeth #2015070

Kath. Kirchenchor / kath. Kirchenchor – Damen I

Ergebnis: **66 410 (7.)** (71.0)
 Serien: 66
 Zähler: 0 1 4 1 1 0 3 0 0 0
 Innenzehner: 0
 weiteste: 16.70 (6.) , 16.64 (10.) , 15.32 (1.)
 beste Teiler 410.5 (7.) 504.5 (4.) 590.3 (9.)
 Trefferlage 2.31 mm rechts, 0.80 mm hoch
 Streuwert 7.77, horizontal: 8.93, vertikal: 6.42

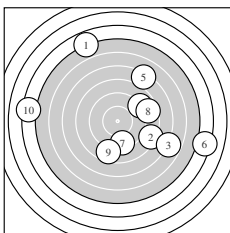
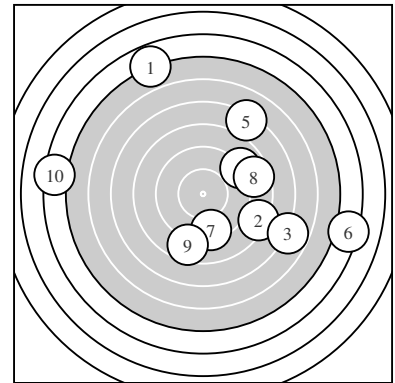

Serie 1:
 4.8 1532 ↖ 8.2 682 ↗ 6.8 1039 ↗ 8.9 504 ↗ 7.2 948 ↗
 4.3 1670 → 9.3 410 ↓ 8.6 596 → 8.6 590 ↓ 4.3 1664 ←
 beste Teiler 410.5 (7.) 504.5 (4.) 590.3 (9.)
 Trefferlage 2.31 mm rechts, 0.80 mm hoch
 Streuwert 7.77, horizontal: 8.93, vertikal: 6.42

Pokalschießen – Wertung – Damen

StartNr: 71

StandNr: 5

26. April 2015 14:26

Golla, Julia #2015071

Kath. Kirchenchor / kath. Kirchenchor – Damen I

Ergebnis: **75 248 (4.)** (79.0)
 Serien: 75
 Zähler: 1 2 3 3 0 0 0 0 1 0
 Innenzehner: 0
 weiteste: 20.29 (6.) , 9.11 (1.) , 8.61 (8.)
 beste Teiler 248.5 (4.) 294.6 (3.) 468.5 (9.)
 Trefferlage 2.12 mm rechts, 1.51 mm hoch
 Streuwert 6.42, horizontal: 8.37, vertikal: 3.50

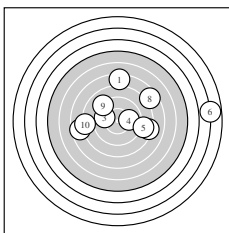
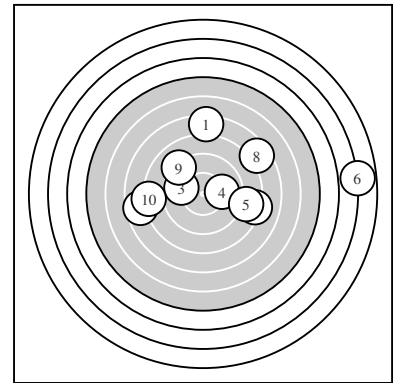

Serie 1:
 7.3 911 ↑ 8.2 699 → 9.8 294 ↖ 10.0 248 → 8.6 578 →
 2.8 2029 → 7.6 838 ← 7.5 861 ↗ 9.1 468 ↘ 8.1 712 ←
 beste Teiler 248.5 (4.) 294.6 (3.) 468.5 (9.)
 Trefferlage 2.12 mm rechts, 1.51 mm hoch
 Streuwert 6.42, horizontal: 8.37, vertikal: 3.50

Pokalschießen – Wertung – Damen

StartNr: 78

StandNr: 4

26. April 2015 14:26

Werner, Christa #2015078

SPD / SPD – Damen I

Ergebnis: **69 386 (8.)** (74.3)
 Serien: 69
 Zähler: 0 1 4 1 3 0 0 1 0 0
 Innenzehner: 0
 weiteste: 18.86 (7.) , 11.57 (2.) , 11.08 (9.)
 beste Teiler 386.2 (8.) 502.5 (6.) 537.7 (1.)
 Trefferlage 1.22 mm links, 6.94 mm hoch
 Streuwert 5.01, horizontal: 6.66, vertikal: 2.41

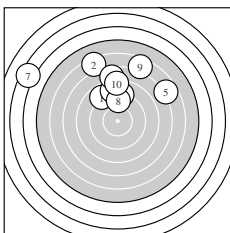
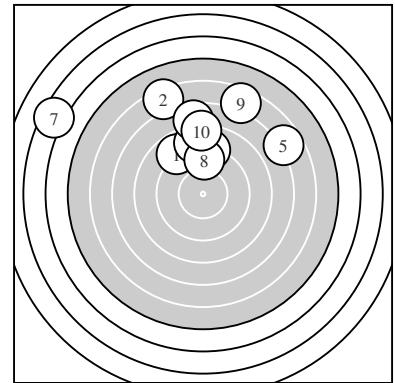

Serie 1:
 8.8 537 ↘ 6.3 1157 ↘ 8.6 582 ↑ 7.6 837 ↑ 6.7 1060 ↗
 8.9 502 ↑ 3.4 1886 ↙ 9.4 386 ↑ 6.5 1108 ↗ 8.1 713 ↑
 beste Teiler 386.2 (8.) 502.5 (6.) 537.7 (1.)
 Trefferlage 1.22 mm links, 6.94 mm hoch
 Streuwert 5.01, horizontal: 6.66, vertikal: 2.41

Pokalschießen – Wertung – Damen

StartNr: 80

StandNr: 2

26. April 2015 14:26

Müller, Andrea #2015080

SPD / SPD – Damen I

Ergebnis: **84 94 (4.)** (88.2)
 Serien: 84
 Zähler: 3 2 3 0 2 0 0 0 0 0
 Innenzehner: 2
 weiteste: 11.16 (6.) , 11.11 (7.) , 7.16 (10.)
 beste Teiler 94.4 (4.) 190.1 (5.) 240.0 (3.)
 Trefferlage 2.98 mm rechts, 2.15 mm hoch
 Streuwert 3.87, horizontal: 4.81, vertikal: 2.61

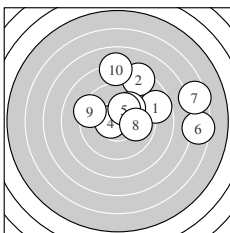
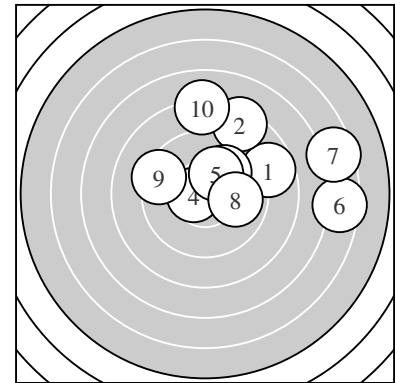

Serie 1:
 8.7 559 → 8.4 643 ↗ 10.0 240 ↗ 10.6 94 * 10.2 190 *
 6.5 1116 → 6.5 1111 → 9.9 256 → 9.3 406 ↖ 8.1 716 ↑
 beste Teiler 94.4 (4.) 190.1 (5.) 240.0 (3.)
 Trefferlage 2.98 mm rechts, 2.15 mm hoch
 Streuwert 3.87, horizontal: 4.81, vertikal: 2.61

Pokalschießen – Wertung – Damen

StartNr: 81

StandNr: 2

26. April 2015 14:26

Junghans, Centa #2015081

SPD / SPD – Damen I

Ergebnis: **78 286 (5.)** (81.5)
 Serien: 78
 Zähler: 0 4 3 1 1 1 0 0 0 0
 Innenzehner: 0
 weiteste: 13.79 (1.) , 10.54 (2.) , 9.25 (8.)
 beste Teiler 286.4 (5.) 335.6 (9.) 366.8 (10.)
 Trefferlage 1.55 mm rechts, 4.65 mm tief
 Streuwert 4.46, horizontal: 5.11, vertikal: 3.69

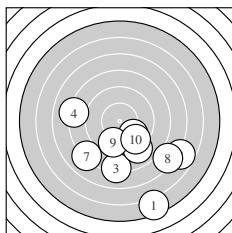
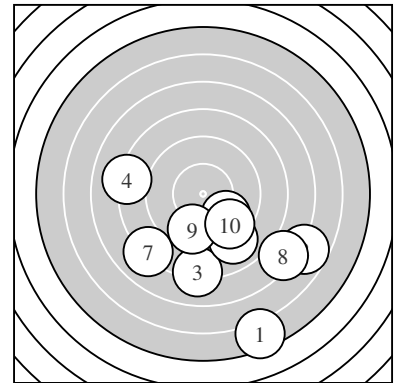

Serie 1:
 5.4 1379 ↘ 6.7 1054 ↗ 8.1 713 ↓ 8.1 708 ← 9.8 286 ↘
 9.0 495 ↘ 8.0 727 ↙ 7.3 925 ↘ 9.6 335 ↓ 9.5 366 ↘
 beste Teiler 286.4 (5.) 335.6 (9.) 366.8 (10.)
 Trefferlage 1.55 mm rechts, 4.65 mm tief
 Streuwert 4.46, horizontal: 5.11, vertikal: 3.69

Pokalschießen – Wertung – Damen

StartNr: 82

StandNr: 8

26. April 2015 14:26

Glück, Michelle #2015082

SPD / SPD – Damen I

Ergebnis: **80 287 (4.)** (84.6)
 Serien: 80
 Zähler: 0 5 1 3 1 0 0 0 0 0
 Innenzehner: 0
 weiteste: 11.57 (6.) , 9.01 (9.) , 8.00 (2.)
 beste Teiler 287.3 (4.) 409.2 (10.) 421.7 (3.)
 Trefferlage 3.08 mm rechts, 1.94 mm hoch
 Streuwert 4.22, horizontal: 5.39, vertikal: 2.55

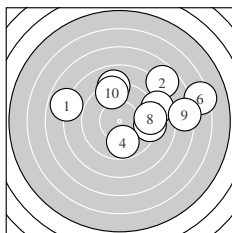
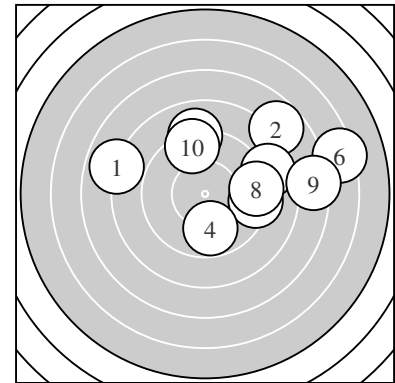

Serie 1:
 7.9 765 ↖ 7.8 800 ↗ 9.3 421 → 9.8 287 ↓ 9.0 488 ↑
 6.3 1157 → 8.7 552 → 9.2 426 → 7.3 901 → 9.3 409 ↑
 beste Teiler 287.3 (4.) 409.2 (10.) 421.7 (3.)
 Trefferlage 3.08 mm rechts, 1.94 mm hoch
 Streuwert 4.22, horizontal: 5.39, vertikal: 2.55

Pokalschießen – Wertung – Damen

StartNr: 106

StandNr: 7

26. April 2015 14:26

Haub, Katja #2015106

Bodenheimer Carneval–Verein 1935 / BCV – Damen I

Ergebnis: **86 170 (6.)** (89.1)
 Serien: 86
 Zähler: 1 6 2 0 1 0 0 0 0 0
 Innenzehner: 1
 weiteste: 11.01 (2.) , 7.35 (1.) , 6.98 (9.)
 beste Teiler 170.5 (6.) 303.7 (3.) 316.4 (4.)
 Trefferlage 2.19 mm rechts, 0.72 mm hoch
 Streuwert 3.90, horizontal: 5.26, vertikal: 1.68

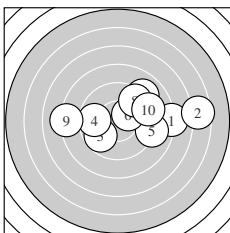
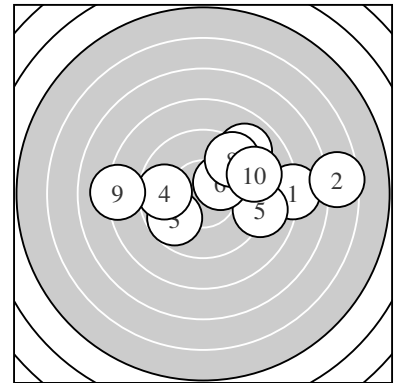

Serie 1:
 8.0 735 → 6.5 1101 → 9.7 303 ↙ 9.7 316 ← 9.0 484 →
 10.3 170 * 9.0 487 ↗ 9.5 368 ↗ 8.2 698 ← 9.2 447 →
 beste Teiler 170.5 (6.) 303.7 (3.) 316.4 (4.)
 Trefferlage 2.19 mm rechts, 0.72 mm hoch
 Streuwert 3.90, horizontal: 5.26, vertikal: 1.68

Pokalschießen – Wertung – Damen

StartNr: 107

StandNr: 5

26. April 2015 14:26

Pohl, Nicole #2015107

Bodenheimer Carneval-Verein 1935 / BCV – Damen I

Ergebnis: **91 30 (1.)** (95.8)
 Serien: 91
 Zähler: 3 5 2 0 0 0 0 0 0 0
 Innenzehner: 2
 weiteste: 7.08 (7.) , 6.10 (2.) , 4.16 (3.)
 beste Teiler 30.4 (1.) 98.3 (5.) 210.1 (9.)
 Trefferlage 1.22 mm links, 0.56 mm tief
 Streuwert 2.77, horizontal: 3.09, vertikal: 2.41

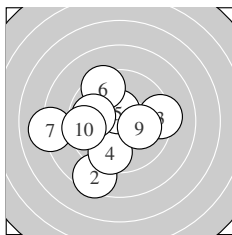
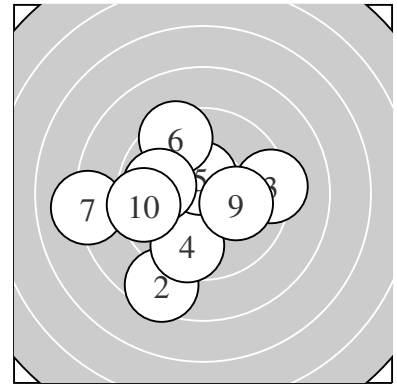

Serie 1:
 10.8 30 * 8.5 610 ↙ 9.3 416 → 9.6 329 ↓ 10.6 98 *
 9.4 379 ↖ 8.1 708 ← 9.9 270 ← 10.1 210 → 9.5 369 ←
 beste Teiler 30.4 (1.) 98.3 (5.) 210.1 (9.)
 Trefferlage 1.22 mm links, 0.56 mm tief
 Streuwert 2.77, horizontal: 3.09, vertikal: 2.41

Pokalschießen – Wertung – Damen

StartNr: 108

StandNr: 7

26. April 2015 14:26

Schwamb, Sandra #2015108

Bodenheimer Carneval-Verein 1935 / BCV – Damen I

Ergebnis: **88 108 (4.)** (92.0)
 Serien: 88
 Zähler: 2 4 4 0 0 0 0 0 0 0
 Innenzehner: 1
 weiteste: 6.59 (6.) , 6.10 (9.) , 5.46 (1.)
 beste Teiler 108.9 (4.) 232.6 (8.) 357.6 (3.)
 Trefferlage 1.78 mm rechts, 0.61 mm hoch
 Streuwert 3.16, horizontal: 3.43, vertikal: 2.86

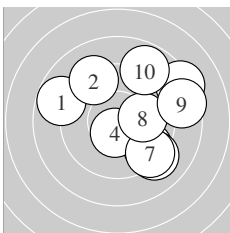
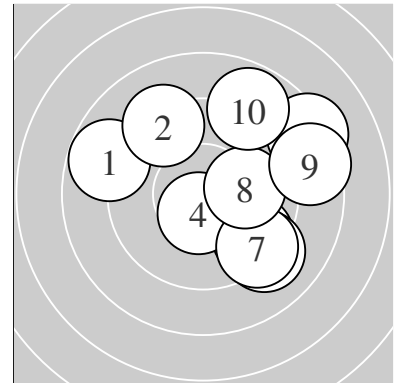

Serie 1:

8.8 546 ↖	9.2 433 ↗	9.5 357 ↘	10.5 108 *	9.1 459 ↘
8.3 659 ↗	9.3 415 ↘	10.0 232 →	8.5 610 →	8.8 528 ↗
beste Teiler	108.9 (4.) 232.6 (8.) 357.6 (3.)			
Trefferlage	1.78 mm rechts, 0.61 mm hoch			
Streuwert	3.16, horizontal: 3.43, vertikal: 2.86			

Pokalschießen – Wertung – Damen

StartNr: 109

StandNr: 9

26. April 2015 14:26

May, Steffi #2015109

Bodenheimer Carneval-Verein 1935 / BCV – Damen I

Ergebnis: **66 29 (6.)** (71.8)
 Serien: 66
 Zähler: 1 1 2 1 1 2 2 0 0 0
 Innenzehner: 1
 weiteste: 15.91 (4.) , 15.62 (9.) , 14.44 (5.)
 beste Teiler 29.2 (6.) 297.2 (1.) 596.4 (7.)
 Trefferlage 6.87 mm rechts, 2.64 mm tief
 Streuwert 5.87, horizontal: 8.03, vertikal: 2.12

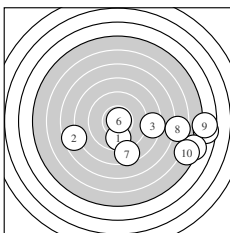
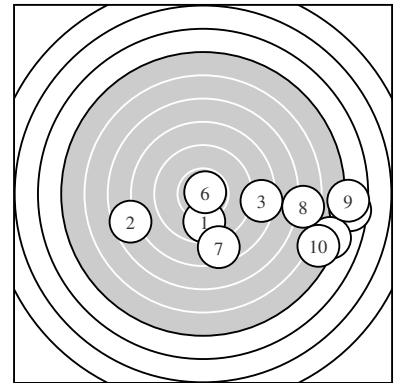

Serie 1:
 9.8 297 ↓ 7.6 834 ← 8.4 632 → 4.6 1591 → 5.2 1444 →
 10.8 29 * 8.6 596 ↓ 6.6 1084 → 4.7 1562 → 5.5 1359 →
 beste Teiler 29.2 (6.) 297.2 (1.) 596.4 (7.)
 Trefferlage 6.87 mm rechts, 2.64 mm tief
 Streuwert 5.87, horizontal: 8.03, vertikal: 2.12

Pokalschießen – Wertung – Damen

StartNr: 110

StandNr: 7

26. April 2015 14:26

Frey, Kerstin #2015110

Bodenheimer Carneval–Verein 1935 / BCV – Damen I

Ergebnis: **64 431 (2.)** (68.7)
 Serien: 64
 Zähler: 0 2 2 1 0 3 2 0 0 0
 Innenzehner: 0
 weiteste: 16.47 (7.) , 16.20 (3.) , 13.76 (1.)
 beste Teiler 431.7 (2.) 484.2 (4.) 540.0 (8.)
 Trefferlage 5.48 mm rechts, 2.66 mm tief
 Streuwert 6.93, horizontal: 8.10, vertikal: 5.52

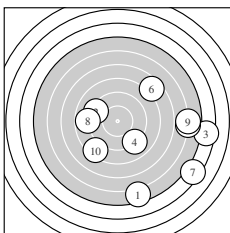
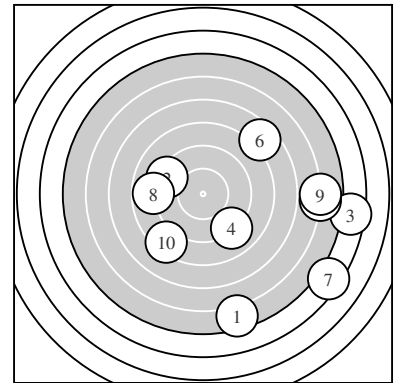

Serie 1:
 5.4 1376 ↓ 9.2 431 ↖ 4.5 1620 → 9.0 484 ↘ 5.8 1276 →
 7.5 852 ↗ 4.4 1647 ↘ 8.8 540 ← 5.8 1276 → 8.3 659 ↙
 beste Teiler 431.7 (2.) 484.2 (4.) 540.0 (8.)
 Trefferlage 5.48 mm rechts, 2.66 mm tief
 Streuwert 6.93, horizontal: 8.10, vertikal: 5.52

Pokalschießen – Wertung – Damen

StartNr: 111

StandNr: 4

26. April 2015 14:26

Barth, Frauke #2015111

Bodenheimer Carneval-Verein 1935 / BCV – Damen I

Ergebnis: **87 51 (6.)** (90.5)
 Serien: 87
 Zähler: 1 5 4 0 0 0 0 0 0 0
 Innenzehner: 1
 weiteste: 7.32 (9.) , 7.15 (8.) , 6.93 (3.)
 beste Teiler 51.0 (6.) 348.1 (1.) 356.6 (5.)
 Trefferlage 2.92 mm rechts, 1.75 mm tief
 Streuwert 2.88, horizontal: 3.31, vertikal: 2.39

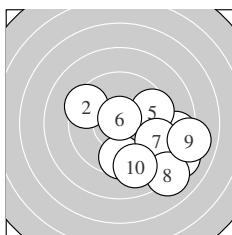
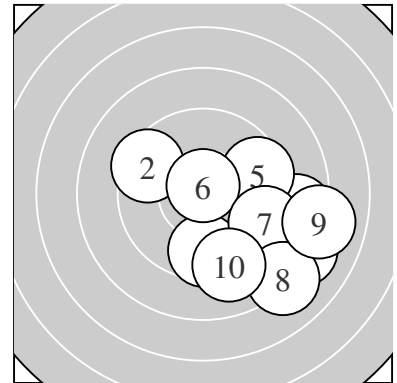

Serie 1:
 9.6 348 ↓ 9.4 381 ↖ 8.2 693 ↘ 8.6 582 → 9.5 356 →
 10.7 51 * 9.3 419 ↗ 8.1 715 ↘ 8.0 732 → 9.1 465 ↓
 beste Teiler 51.0 (6.) 348.1 (1.) 356.6 (5.)
 Trefferlage 2.92 mm rechts, 1.75 mm tief
 Streuwert 2.88, horizontal: 3.31, vertikal: 2.39

Pokalschießen – Wertung – Damen

StartNr: 112

StandNr: 4

26. April 2015 14:26

Dietz, Beate #2015112

Bodenheimer Carneval–Verein 1935 / BCV – Damen II

Ergebnis: **61 547 (8.)** (66.7)
 Serien: 61
 Zähler: 0 0 4 1 1 1 2 1 0 0
 Innenzehner: 0
 weiteste: 17.90 (5.) , 15.82 (4.) , 15.01 (1.)
 beste Teiler 547.4 (8.) 554.1 (2.) 589.2 (9.)
 Trefferlage 1.81 mm rechts, 8.37 mm hoch
 Streuwert 5.82, horizontal: 6.40, vertikal: 5.17

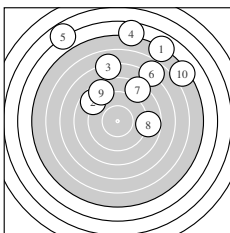
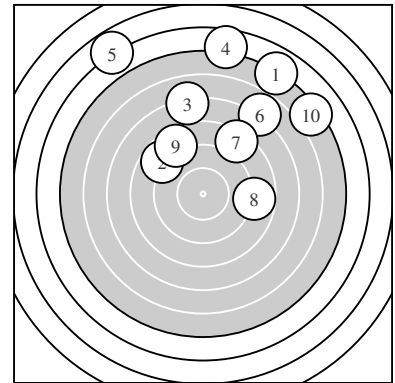

Serie 1:
 4.9 1501 ↗ 8.7 554 ↘ 7.0 979 ↑ 4.6 1582 ↑ 3.8 1790 ↘
 6.8 1037 ↗ 8.3 663 ↗ 8.8 547 → 8.6 589 ↘ 5.2 1426 ↗
 beste Teiler 547.4 (8.) 554.1 (2.) 589.2 (9.)
 Trefferlage 1.81 mm rechts, 8.37 mm hoch
 Streuwert 5.82, horizontal: 6.40, vertikal: 5.17

Pokalschießen – Wertung – Damen

StartNr: 113

StandNr: 7

26. April 2015 14:26

Hassinger, Karin #2015113

Bodenheimer Carneval–Verein 1935 / BCV – Damen II

Ergebnis: **83 73 (4.)** (87.6)
 Serien: 83
 Zähler: 2 2 4 1 1 0 0 0 0 0
 Innenzehner: 2
 weiteste: 11.60 (3.) , 7.75 (2.) , 7.17 (6.)
 beste Teiler 73.0 (4.) 165.4 (1.) 265.0 (9.)
 Trefferlage 1.04 mm rechts, 1.13 mm tief
 Streuwert 4.59, horizontal: 5.53, vertikal: 3.40

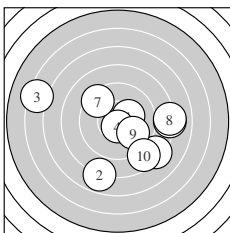
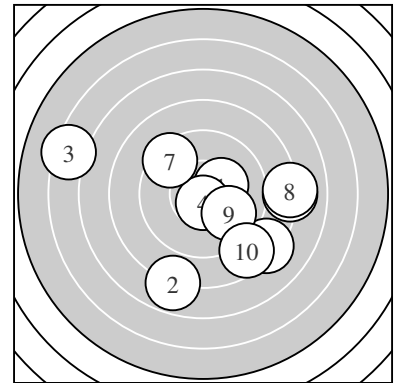

Serie 1:
 10.3 165 * 7.9 775 ↓ 6.3 1160 ↖ 10.7 73 * 8.3 675 ↘
 8.1 717 → 9.4 388 ↗ 8.1 717 → 9.9 265 ↘ 8.6 588 ↘
 beste Teiler 73.0 (4.) 165.4 (1.) 265.0 (9.)
 Trefferlage 1.04 mm rechts, 1.13 mm tief
 Streuwert 4.59, horizontal: 5.53, vertikal: 3.40

Pokalschießen – Wertung – Damen

StartNr: 114

StandNr: 10

26. April 2015 14:26

Hesse, Ina #2015114

Bodenheimer Carneval–Verein 1935 / BCV – Damen II

Ergebnis: **73 82 (2.)** (76.6)
 Serien: 73
 Zähler: 2 2 0 0 5 1 0 0 0 0
 Innenzehner: 1
 weiteste: 14.48 (3.) , 12.39 (6.) , 12.23 (8.)
 beste Teiler 82.3 (2.) 211.1 (9.) 251.7 (1.)
 Trefferlage 1.96 mm links, 0.19 mm hoch
 Streuwert 7.01, horizontal: 8.00, vertikal: 5.87

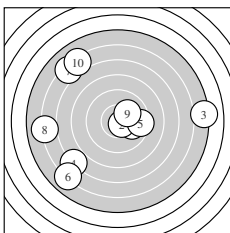
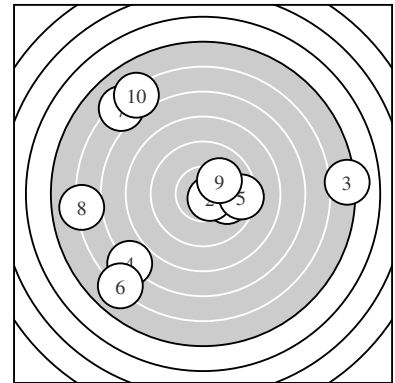

Serie 1:
 9.9 251 → 10.6 82 * 5.2 1448 → 6.9 1012 ↙ 9.4 385 →
 6.0 1239 ↘ 6.2 1185 ↘ 6.1 1223 ← 10.1 211 ↗ 6.2 1193 ↘
 beste Teiler 82.3 (2.) 211.1 (9.) 251.7 (1.)
 Trefferlage 1.96 mm links, 0.19 mm hoch
 Streuwert 7.01, horizontal: 8.00, vertikal: 5.87

Pokalschießen – Wertung – Damen

StartNr: 115

StandNr: 6

26. April 2015 14:26

Darmstadt, Bärbel #2015115

Bodenheimer Carneval-Verein 1935 / BCV – Damen II

Ergebnis: **82 255 (6.)** (87.2)
 Serien: 82
 Zähler: 0 5 3 1 1 0 0 0 0 0
 Innenzehner: 0
 weiteste: 10.41 (7.) , 8.20 (2.) , 7.14 (10.)
 beste Teiler 255.6 (6.) 350.6 (8.) 376.6 (5.)
 Trefferlage 2.26 mm rechts, 2.22 mm tief
 Streuwert 3.86, horizontal: 4.18, vertikal: 3.50

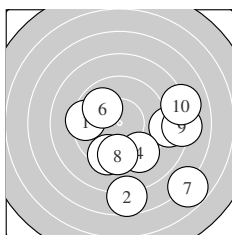
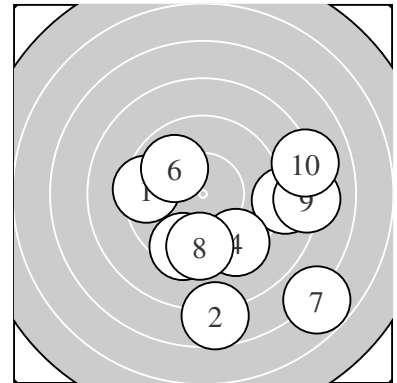

Serie 1:

9.4 381 ←	7.7 820 ↓	8.7 552 →	9.4 392 ↘	9.4 376 ↓
9.9 255 ↖	6.8 1041 ↘	9.6 350 ↓	8.2 695 →	8.1 714 →
beste Teiler	255.6 (6.) 350.6 (8.) 376.6 (5.)			
Trefferlage	2.26 mm rechts, 2.22 mm tief			
Streuwert	3.86, horizontal: 4.18, vertikal: 3.50			

Pokalschießen – Wertung – Damen

StartNr: 116

StandNr: 10

26. April 2015 14:26

Kirch, Regina #2015116

Bodenheimer Carneval–Verein 1935 / BCV – Damen II

Ergebnis: **74 89 (5.)** (77.6)
 Serien: 74
 Zähler: 1 3 0 3 2 0 1 0 0 0
 Innenzehner: 1
 weiteste: 15.04 (1.) , 12.17 (6.) , 10.45 (7.)
 beste Teiler 89.8 (5.) 440.0 (9.) 469.2 (4.)
 Trefferlage 5.53 mm links, 3.30 mm hoch
 Streuwert 4.63, horizontal: 5.36, vertikal: 3.77

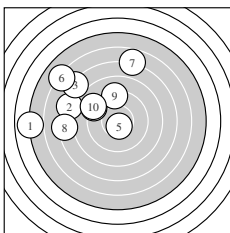
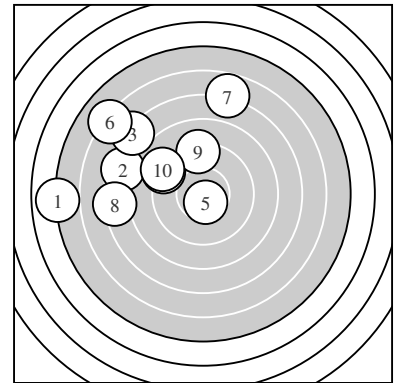

Serie 1:
 4.9 1504 ← 7.5 867 ↖ 7.1 962 ↘ 9.1 469 ↘ 10.6 89 *
 6.1 1217 ↘ 6.8 1045 ↑ 7.3 919 ← 9.2 440 ↑ 9.0 489 ↘
 beste Teiler 89.8 (5.) 440.0 (9.) 469.2 (4.)
 Trefferlage 5.53 mm links, 3.30 mm hoch
 Streuwert 4.63, horizontal: 5.36, vertikal: 3.77

Pokalschießen – Wertung – Damen

StartNr: 124

StandNr: 8

26. April 2015 14:26

Mendo, Rosa #2015124

Dartfreunde Nackenheim / Dartfreunde – Herren I

Ergebnis: **46 260 (8.)** (50.3)
 Serien: 46
 Zähler: 0 1 1 1 2 1 0 1 1 0
 Innenzehner: 0
 weiteste: 115.34 (1.) , 30.07 (3.) , 21.19 (4.)
 beste Teiler 260.4 (8.) 639.9 (5.) 932.7 (7.)
 Trefferlage 16.19 mm rechts, 0.66 mm hoch
 Streuwert 26.80, horizontal: 23.68, vertikal: 29.59

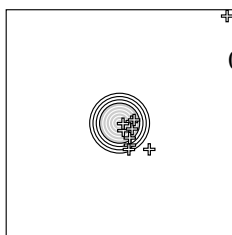
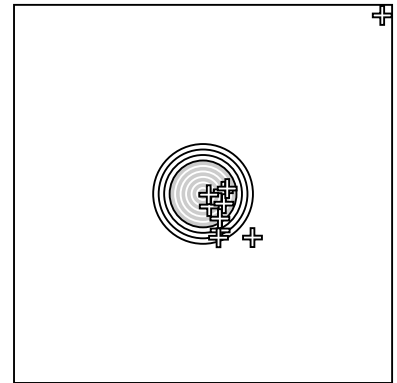

Serie 1:
 0.0 11534 ↗ 3.6 1838 ↘ 0.0 3007 ↘ 2.5 2119 ↘ 8.4 639 ↘
 5.5 1363 ↘ 7.2 932 → 9.9 260 → 6.8 1049 ↘ 6.4 1128 →
 beste Teiler 260.4 (8.) 639.9 (5.) 932.7 (7.)
 Trefferlage 16.19 mm rechts, 0.66 mm hoch
 Streuwert 26.80, horizontal: 23.68, vertikal: 29.59

Pokalschießen – Wertung – Damen

StartNr: 125

StandNr: 6

26. April 2015 14:26

Knussmann, Rita #2015125

Dartfreunde Nackenheim / Dartfreunde – Herren I

Ergebnis: **59 445 (7.)** (63.7)
 Serien: 59
 Zähler: 0 1 0 5 0 0 3 1 0 0
 Innenzehner: 0
 weiteste: 18.60 (4.) , 16.96 (5.) , 15.75 (10.)
 beste Teiler 445.2 (7.) 823.3 (6.) 834.3 (1.)
 Trefferlage 2.65 mm rechts, 6.91 mm tief
 Streuwert 7.37, horizontal: 8.20, vertikal: 6.45

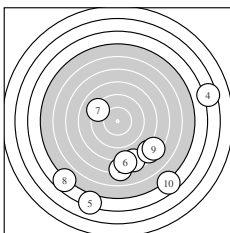
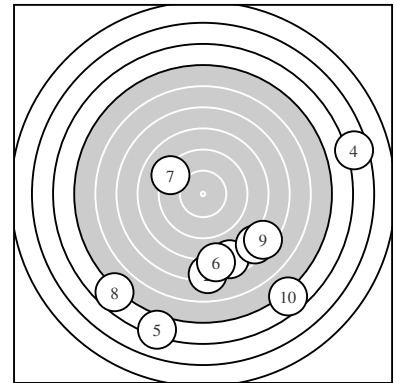

Serie 1:
 7.6 834 ↓ 7.2 950 ↓ 7.5 856 ↘ 3.5 1860 → 4.2 1696 ↓
 7.7 823 ↓ 9.2 445 ↖ 4.7 1565 ↗ 7.4 893 ↘ 4.7 1575 ↘
 beste Teiler 445.2 (7.) 823.3 (6.) 834.3 (1.)
 Trefferlage 2.65 mm rechts, 6.91 mm tief
 Streuwert 7.37, horizontal: 8.20, vertikal: 6.45

Pokalschießen – Wertung – Damen

StartNr: 139

StandNr: 3

26. April 2015 14:26

Kamke, Conny #2015139

Rainbow Squares Nackenheim / Rainbow Squares – Damen I

Ergebnis: **64 515 (4.)** (68.6)
 Serien: 64
 Zähler: 0 0 6 1 0 1 0 0 2 0
 Innenzehner: 0
 weiteste: 21.85 (9.) , 21.24 (2.) , 13.88 (10.)
 beste Teiler 515.3 (4.) 556.1 (3.) 573.0 (7.)
 Trefferlage 0.40 mm rechts, 4.57 mm hoch
 Streuwert 8.20, horizontal: 9.28, vertikal: 6.95

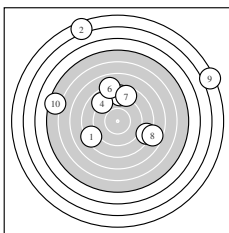
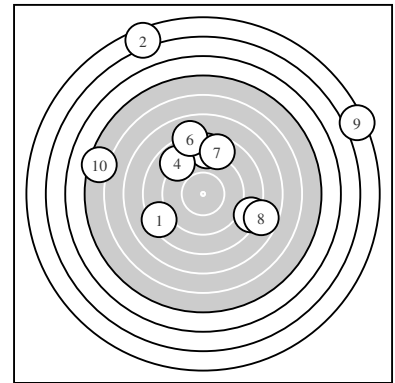

Serie 1:
 8.3 655 ↙ 2.5 2124 ↖ 8.7 556 ↑ 8.9 515 ↘ 8.2 676 →
 8.0 733 ↗ 8.7 573 ↑ 7.7 809 → 2.2 2185 ↘ 5.4 1388 ↖
 beste Teiler 515.3 (4.) 556.1 (3.) 573.0 (7.)
 Trefferlage 0.40 mm rechts, 4.57 mm hoch
 Streuwert 8.20, horizontal: 9.28, vertikal: 6.95

Pokalschießen – Wertung – Damen

StartNr: 140

StandNr: 10

26. April 2015 14:26

Kühl, Claudia #2015140

Rainbow Squares Nackenheim / Rainbow Squares – Damen I

Ergebnis: **57 597 (3.)** (63.0)
 Serien: 57
 Zähler: 0 0 1 3 3 1 1 0 0 1
 Innenzehner: 0
 weiteste: 23.74 (2.) , 16.34 (10.) , 13.43 (6.)
 beste Teiler 597.3 (3.) 754.5 (5.) 802.1 (1.)
 Trefferlage 5.85 mm rechts, 6.28 mm hoch
 Streuwert 6.92, horizontal: 8.95, vertikal: 3.95

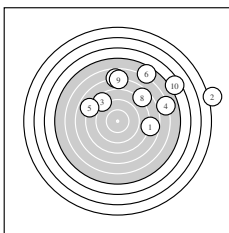
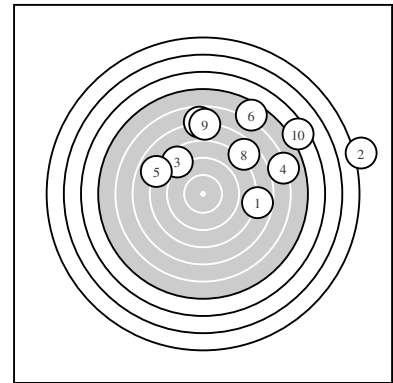

Serie 1:
 7.7 802 → 1.5 2374 → 8.6 597 ↘ 6.0 1228 → 7.9 754 ↖
 5.6 1343 ↗ 6.8 1045 ↑ 7.6 828 ↗ 6.9 1013 ↑ 4.4 1634 ↗
 beste Teiler 597.3 (3.) 754.5 (5.) 802.1 (1.)
 Trefferlage 5.85 mm rechts, 6.28 mm hoch
 Streuwert 6.92, horizontal: 8.95, vertikal: 3.95

Pokalschießen – Wertung – Damen

StartNr: 141

StandNr: 10

26. April 2015 14:26

Hein, Ann-Kathrin #2015141 Rainbow Squares Nackenheim / Rainbow Squares – Damen I

Ergebnis: **69 538 (7.)** (73.5)
 Serien: 69
 Zähler: 0 0 3 3 4 0 0 0 0 0
 Innenzehner: 0
 weiteste: 12.11 (6.) , 11.75 (3.) , 11.22 (2.)
 beste Teiler 538.4 (7.) 612.7 (8.) 721.6 (10.)
 Trefferlage 1.30 mm rechts, 7.12 mm hoch
 Streuwert 4.37, horizontal: 5.14, vertikal: 3.42

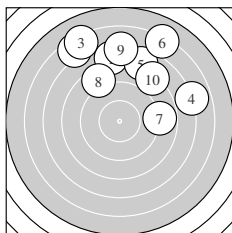
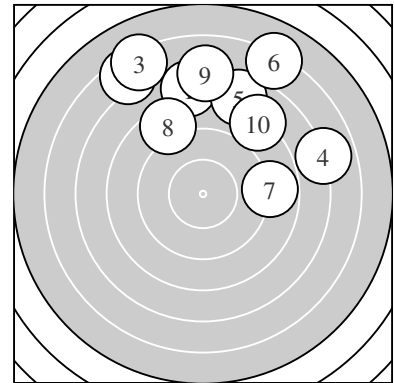

Serie 1:
 7.5 854 ↑ 6.5 1122 ↘ 6.3 1175 ↘ 6.9 1013 → 7.7 825 ↗
 6.1 1211 ↗ 8.8 538 → 8.5 612 ↘ 7.1 969 ↑ 8.1 721 ↗
 beste Teiler 538.4 (7.) 612.7 (8.) 721.6 (10.)
 Trefferlage 1.30 mm rechts, 7.12 mm hoch
 Streuwert 4.37, horizontal: 5.14, vertikal: 3.42

Pokalschießen – Wertung – Damen

StartNr: 142

StandNr: 7

26. April 2015 14:26

Kilian, Birgit #2015142

Rainbow Squares Nackenheim / Rainbow Squares – Damen I

Ergebnis: **74 212 (1.)** (78.7)
 Serien: 74
 Zähler: 1 1 4 2 0 1 1 0 0 0
 Innenzehner: 0
 weiteste: 17.04 (9.) , 13.38 (10.) , 9.31 (2.)
 beste Teiler 212.7 (1.) 285.7 (6.) 528.8 (3.)
 Trefferlage 5.75 mm rechts, 0.79 mm hoch
 Streuwert 4.99, horizontal: 6.42, vertikal: 2.91

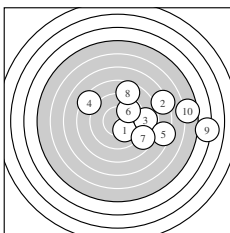
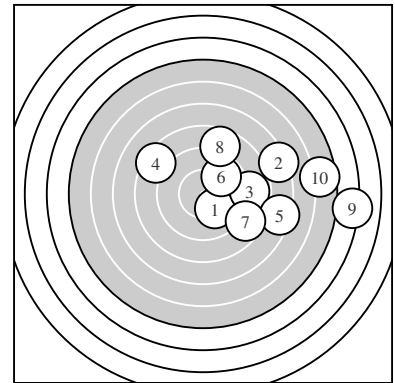

Serie 1:
 10.1 212 ↘ 7.2 931 → 8.8 528 → 8.4 642 ↙ 7.3 901 →
 9.8 285 ↗ 8.7 572 ↘ 8.7 573 ↑ 4.1 1704 → 5.6 1338 →
 beste Teiler 212.7 (1.) 285.7 (6.) 528.8 (3.)
 Trefferlage 5.75 mm rechts, 0.79 mm hoch
 Streuwert 4.99, horizontal: 6.42, vertikal: 2.91

Pokalschießen – Wertung – Damen

StartNr: 171

StandNr: 3

26. April 2015 14:26

Frey, Jenny #2015171

Ländlicher Reit-&Fahrverein / Reit- & Fahrverein – Damen I

Ergebnis: **74 310 (3.)** (78.5)
 Serien: 74
 Zähler: 0 2 2 4 2 0 0 0 0 0
 Innenzehner: 0
 weiteste: 12.33 (4.) , 12.13 (5.) , 9.74 (8.)
 beste Teiler 310.3 (3.) 357.7 (1.) 516.2 (7.)
 Trefferlage 0.39 mm links, 6.20 mm tief
 Streuwert 4.14, horizontal: 5.04, vertikal: 2.99

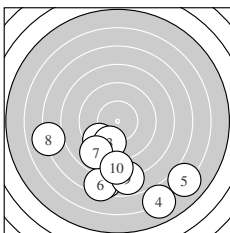
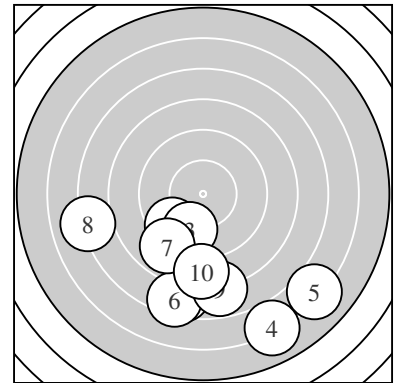

Serie 1:

9.5 357 ↙	7.6 839 ↓	9.7 310 ↓	6.0 1233 ↘	6.1 1213 ↘
7.4 892 ↓	8.9 516 ↙	7.1 974 ←	7.8 787 ↓	8.4 634 ↓
beste Teiler	310.3 (3.) 357.7 (1.) 516.2 (7.)			
Trefferlage	0.39 mm links, 6.20 mm tief			
Streuwert	4.14, horizontal: 5.04, vertikal: 2.99			

Pokalschießen – Wertung – Damen

StartNr: 172

StandNr: 8

26. April 2015 14:26

Oswald, Katja #2015172

Ländlicher Reit-&Fahrverein / Reit- & Fahrverein – Damen I

Ergebnis: **76 60 (8.)** (79.5)
 Serien: 76
 Zähler: 1 3 2 2 1 0 0 1 0 0
 Innenzehner: 1
 weiteste: 19.82 (2.) , 11.22 (6.) , 9.78 (10.)
 beste Teiler 60.9 (8.) 444.4 (5.) 453.8 (4.)
 Trefferlage 4.42 mm rechts, 3.84 mm tief
 Streuwert 5.10, horizontal: 6.26, vertikal: 3.58

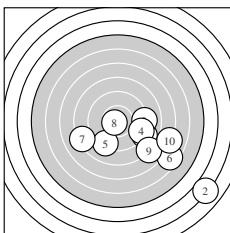
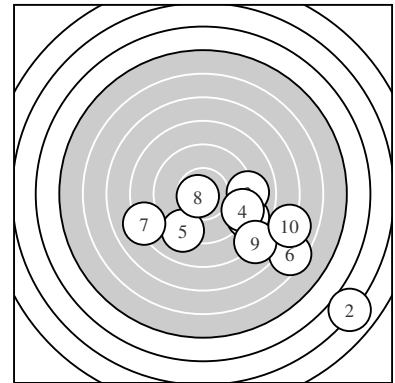

Serie 1:
 8.8 537 ↘ 3.0 1982 ↘ 9.1 475 → 9.1 453 ↘ 9.2 444 ↙
 6.5 1122 ↘ 8.2 699 ↙ 10.7 60 * 7.9 753 ↘ 7.0 978 ↘
 beste Teiler 60.9 (8.) 444.4 (5.) 453.8 (4.)
 Trefferlage 4.42 mm rechts, 3.84 mm tief
 Streuwert 5.10, horizontal: 6.26, vertikal: 3.58

Pokalschießen – Wertung – Damen

StartNr: 173

StandNr: 8

26. April 2015 14:26

Wehner, Simone #2015173

Ländlicher Reit-&Fahrverein / Reit- & Fahrverein – Damen I

Ergebnis: **69 395 (5.)** (73.7)
 Serien: 69
 Zähler: 0 2 1 2 4 1 0 0 0 0
 Innenzehner: 0
 weiteste: 13.09 (10.) , 11.68 (4.) , 11.50 (2.)
 beste Teiler 395.9 (5.) 445.8 (7.) 712.4 (9.)
 Trefferlage 1.50 mm links, 5.05 mm hoch
 Streuwert 5.85, horizontal: 5.65, vertikal: 6.04

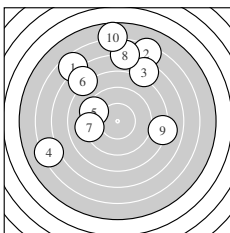
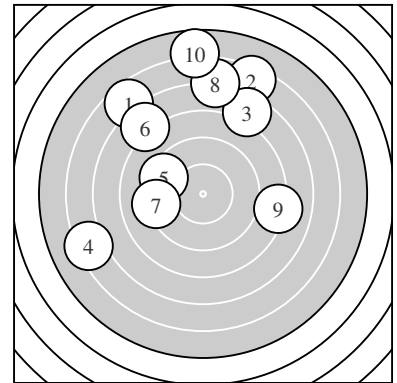

Serie 1:
 6.6 1086 ↘ 6.4 1150 ↗ 7.5 863 ↗ 6.3 1168 ← 9.4 395 ↖
 7.7 823 ↘ 9.2 445 ← 6.8 1036 ↑ 8.1 712 → 5.7 1309 ↑
 beste Teiler 395.9 (5.) 445.8 (7.) 712.4 (9.)
 Trefferlage 1.50 mm links, 5.05 mm hoch
 Streuwert 5.85, horizontal: 5.65, vertikal: 6.04

Pokalschießen – Wertung – Damen

StartNr: 174

StandNr: 2

26. April 2015 14:26

Jäger, Nadine #2015174

Ländlicher Reit-&Fahrverein / Reit- & Fahrverein – Damen I

Ergebnis: **65 325 (10.)** (67.9)
 Serien: 65
 Zähler: 0 1 0 5 1 3 0 0 0 0
 Innenzehner: 0
 weiteste: 14.75 (1.) , 14.26 (5.) , 13.93 (2.)
 beste Teiler 325.2 (10.) 881.4 (9.) 886.7 (7.)
 Trefferlage 4.81 mm rechts, 7.06 mm tief
 Streuwert 5.08, horizontal: 4.24, vertikal: 5.80

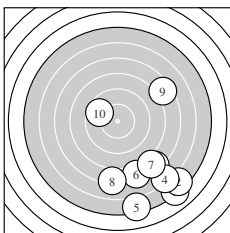
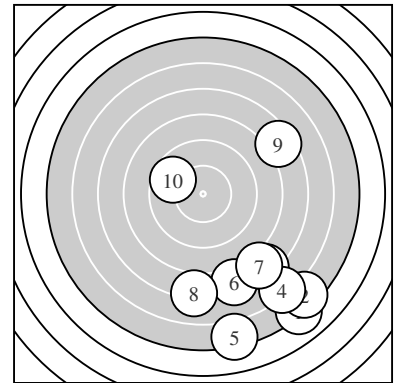

Serie 1:
 5.1 1475 ↘ 5.4 1393 ↘ 7.2 938 ↘ 6.1 1212 ↘ 5.2 1426 ↓
 7.3 913 ↓ 7.4 886 ↘ 7.1 972 ↓ 7.4 881 ↗ 9.7 325 ↖
 beste Teiler 325.2 (10.) 881.4 (9.) 886.7 (7.)
 Trefferlage 4.81 mm rechts, 7.06 mm tief
 Streuwert 5.08, horizontal: 4.24, vertikal: 5.80

Pokalschießen – Wertung – Damen

StartNr: 175

StandNr: 6

26. April 2015 14:26

Ohlenseelen, Tamara #2015175 Ländlicher Reit- & Fahrverein / Reit- & Fahrverein – Damen I

Ergebnis: **70 289 (7.)** (74.2)
 Serien: 70
 Zähler: 0 2 1 4 1 2 0 0 0 0
 Innenzehner: 0
 weiteste: 13.27 (8.) , 12.98 (5.) , 11.89 (1.)
 beste Teiler 289.2 (7.) 428.4 (4.) 603.9 (10.)
 Trefferlage 3.30 mm rechts, 4.63 mm hoch
 Streuwert 5.63, horizontal: 6.19, vertikal: 5.00

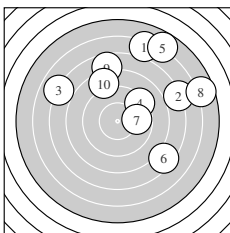
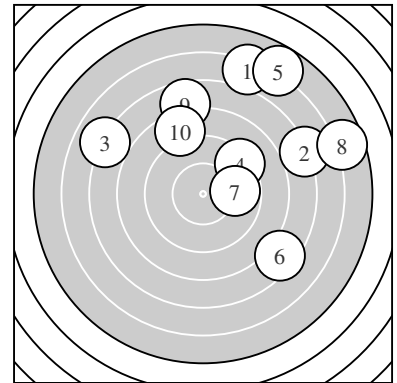

Serie 1:
 6.2 1189 ↗ 7.0 991 → 7.0 997 ↘ 9.2 428 ↗ 5.8 1298 ↗
 7.4 887 ↘ 9.8 289 → 5.6 1327 → 7.7 825 ↑ 8.5 603 ↑
 beste Teiler 289.2 (7.) 428.4 (4.) 603.9 (10.)
 Trefferlage 3.30 mm rechts, 4.63 mm hoch
 Streuwert 5.63, horizontal: 6.19, vertikal: 5.00

Pokalschießen – Wertung – Damen

StartNr: 176

StandNr: 6

26. April 2015 14:26

Notter, Christa #2015176

Ländlicher Reit-&Fahrverein / Reit- & Fahrverein – Damen II

Ergebnis: **80 229 (6.)** (83.5)
 Serien: 80
 Zähler: 1 3 3 1 2 0 0 0 0 0
 Innenzehner: 0
 weiteste: 12.48 (4.) , 11.38 (10.) , 8.30 (7.)
 beste Teiler 229.8 (6.) 389.9 (8.) 401.2 (5.)
 Trefferlage 1.80 mm rechts, 2.12 mm hoch
 Streuwert 4.95, horizontal: 5.03, vertikal: 4.87

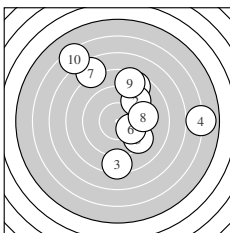
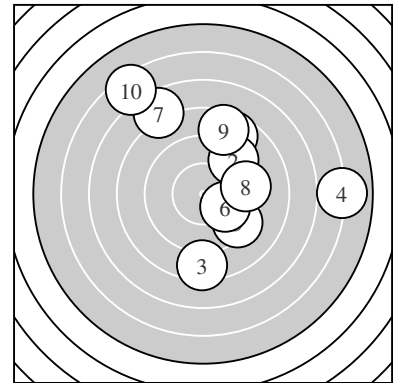

Serie 1:
 8.6 580 ↗ 9.3 408 ↗ 8.4 641 ↓ 6.0 1248 → 9.3 401 ↘
 10.0 229 ↘ 7.6 830 ↖ 9.4 389 → 8.5 603 ↑ 6.4 1138 ↖
 beste Teiler 229.8 (6.) 389.9 (8.) 401.2 (5.)
 Trefferlage 1.80 mm rechts, 2.12 mm hoch
 Streuwert 4.95, horizontal: 5.03, vertikal: 4.87

Pokalschießen – Wertung – Damen

StartNr: 177

StandNr: 10

26. April 2015 14:26

Vogler, Diana #2015177

Ländlicher Reit-&Fahrverein / Reit- & Fahrverein – Damen II

Ergebnis: **59 305 (3.)** (63.5)
 Serien: 59
 Zähler: 0 1 2 3 0 1 0 2 1 0
 Innenzehner: 0
 weiteste: 21.16 (5.) , 19.78 (1.) , 19.12 (4.)
 beste Teiler 305.1 (3.) 510.6 (10.) 528.0 (9.)
 Trefferlage 9.02 mm rechts, 3.72 mm tief
 Streuwert 6.54, horizontal: 7.53, vertikal: 5.38

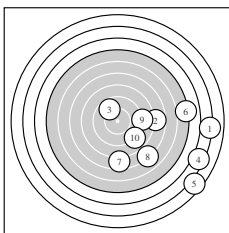
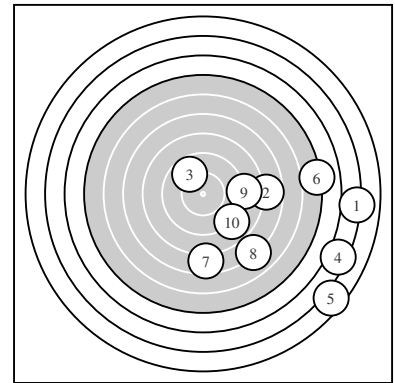

Serie 1:

3.0 1978 →	7.7 810 →	9.7 305 ↖	3.3 1912 ↘	2.5 2116 ↘
5.1 1475 →	7.5 859 ↓	7.0 989 ↘	8.8 528 →	8.9 510 ↘
beste Teiler	305.1 (3.) 510.6 (10.) 528.0 (9.)			
Trefferlage	9.02 mm rechts, 3.72 mm tief			
Streuwert	6.54, horizontal: 7.53, vertikal: 5.38			

Pokalschießen – Wertung – Damen

StartNr: 178

StandNr: 10

26. April 2015 14:26

Weitzel, Silvia #2015178

Ländlicher Reit-&Fahrverein / Reit- & Fahrverein – Damen II

Ergebnis: **77 361 (7.)** (80.2)
 Serien: 77
 Zähler: 0 3 4 0 3 0 0 0 0 0
 Innenzehner: 0
 weiteste: 11.39 (4.) , 11.29 (9.) , 10.16 (10.)
 beste Teiler 361.0 (7.) 397.2 (3.) 463.3 (1.)
 Trefferlage 0.64 mm links, 2.96 mm tief
 Streuwert 5.37, horizontal: 6.22, vertikal: 4.36

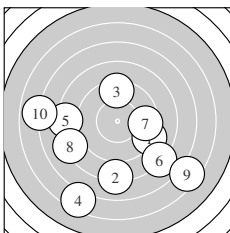
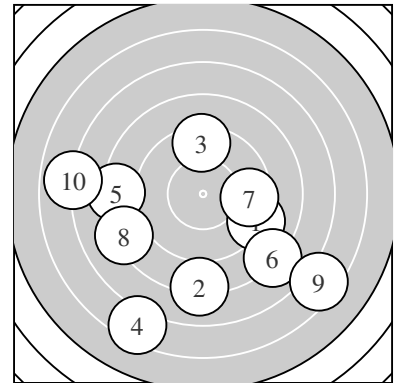

Serie 1:

9.1 463 ↘	8.1 721 ↓	9.4 397 ↑	6.4 1139 ↙	8.2 676 ←
8.0 735 ↘	9.5 361 →	8.2 694 ↖	6.4 1129 ↘	6.9 1016 ←
beste Teiler	361.0 (7.) 397.2 (3.) 463.3 (1.)			
Trefferlage	0.64 mm links, 2.96 mm tief			
Streuwert	5.37, horizontal: 6.22, vertikal: 4.36			

Pokalschießen – Wertung – Damen

StartNr: 179

StandNr: 5

26. April 2015 14:26

Weitzel, Vanessa #2015179 Ländlicher Reit-&Fahrverein / Reit- & Fahrverein – Damen II

Ergebnis: **83 143 (1.)** (86.9)
 Serien: 83
 Zähler: 1 5 1 2 1 0 0 0 0 0
 Innenzehner: 1
 weiteste: 11.56 (10.) , 8.97 (4.) , 8.94 (3.)
 beste Teiler 143.6 (1.) 270.9 (5.) 343.2 (9.)
 Trefferlage 1.75 mm links, 2.02 mm tief
 Streuwert 4.38, horizontal: 4.99, vertikal: 3.66

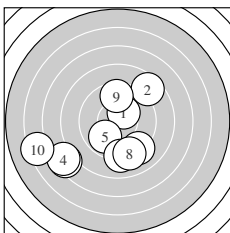
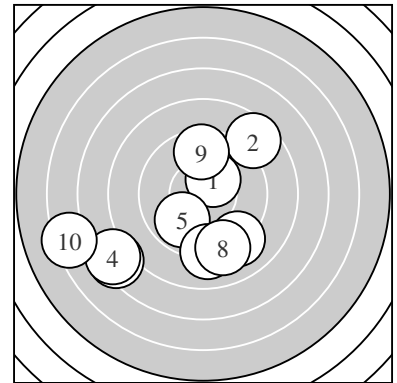

Serie 1:
 10.4 143 * 8.6 597 ↗ 7.4 894 ↙ 7.4 897 ↙ 9.9 270 ↙
 9.1 462 ↘ 9.1 472 ↓ 9.1 467 ↘ 9.6 343 ↑ 6.3 1156 ↙
 beste Teiler 143.6 (1.) 270.9 (5.) 343.2 (9.)
 Trefferlage 1.75 mm links, 2.02 mm tief
 Streuwert 4.38, horizontal: 4.99, vertikal: 3.66

Pokalschießen – Wertung – Damen

StartNr: 180

StandNr: 7

26. April 2015 14:26

Loewe, Sabine #2015180

Ländlicher Reit-&Fahrverein / Reit- & Fahrverein – Damen II

Ergebnis: **58 503 (7.)** (63.0)
 Serien: 58
 Zähler: 0 0 4 1 2 0 0 2 0 1
 Innenzehner: 0
 weiteste: 23.62 (9.) , 18.75 (4.) , 18.26 (1.)
 beste Teiler 503.0 (7.) 518.8 (3.) 603.8 (5.)
 Trefferlage 4.42 mm rechts, 6.23 mm hoch
 Streuwert 7.99, horizontal: 10.09, vertikal: 5.08

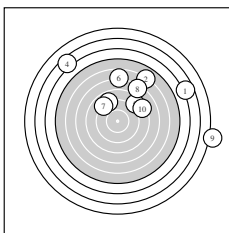
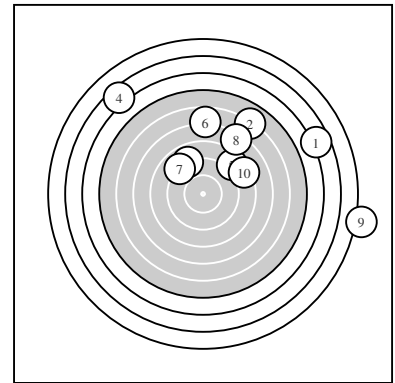

Serie 1:

3.6 1826 →	6.0 1241 ↗	8.9 518 ↘	3.5 1875 ↘	8.5 603 ↗
6.7 1057 ↑	8.9 503 ↘	7.2 935 ↗	1.5 2362 →	8.2 679 →
beste Teiler	503.0 (7.) 518.8 (3.) 603.8 (5.)			
Trefferlage	4.42 mm rechts, 6.23 mm hoch			
Streuwert	7.99, horizontal: 10.09, vertikal: 5.08			

Pokalschießen – Wertung – Damen

StartNr: 181

StandNr: 5

26. April 2015 14:26

Schauseil, Sonja #2015181

Ländlicher Reit-&Fahrverein / Reit- & Fahrverein – Damen II

Ergebnis: **64 217 (7.)** (68.8)
 Serien: 64
 Zähler: 1 1 2 2 1 0 2 0 0 1
 Innenzehner: 0
 weiteste: 24.83 (5.) , 15.37 (4.) , 15.01 (1.)
 beste Teiler 217.0 (7.) 437.5 (9.) 584.3 (6.)
 Trefferlage 4.99 mm rechts, 2.73 mm tief
 Streuwert 7.86, horizontal: 8.57, vertikal: 7.08

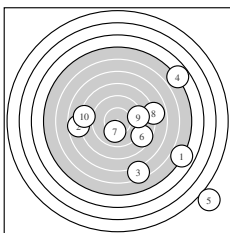
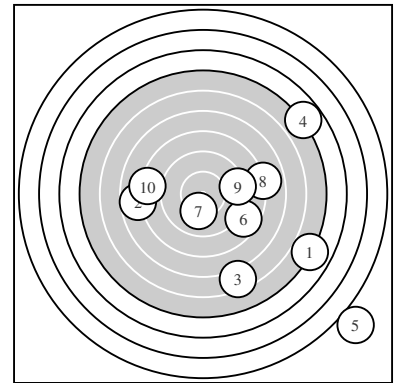

Serie 1:
 4.9 1501 ↘ 7.7 810 ← 6.4 1135 ↘ 4.8 1537 ↗ 1.0 2483 ↘
 8.6 584 ↘ 10.1 217 ↓ 7.9 758 → 9.2 437 → 8.2 693 ←
 beste Teiler 217.0 (7.) 437.5 (9.) 584.3 (6.)
 Trefferlage 4.99 mm rechts, 2.73 mm tief
 Streuwert 7.86, horizontal: 8.57, vertikal: 7.08

Pokalschießen – Wertung – Damen

StartNr: 191

StandNr: 2

26. April 2015 14:26

Leber, Marie-Christin #201519 Gesangverein Liederkranz 1904 / GV Liederkranz – Herren I

Ergebnis: **77 181 (9.)** (81.8)
 Serien: 77
 Zähler: 1 2 3 1 3 0 0 0 0 0
 Innenzehner: 1
 weiteste: 11.50 (5.) , 10.41 (3.) , 10.16 (8.)
 beste Teiler 181.4 (9.) 311.0 (2.) 332.8 (10.)
 Trefferlage 2.05 mm rechts, 0.81 mm tief
 Streuwert 5.47, horizontal: 5.56, vertikal: 5.37

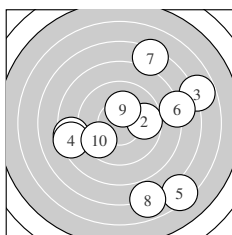
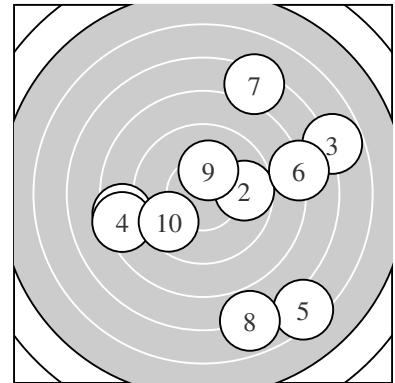

Serie 1:
 8.5 625 ← 9.7 311 → 6.8 1041 → 8.4 643 ← 6.4 1150 ↘
 8.0 742 → 7.3 910 ↗ 6.9 1016 ↓ 10.2 181 * 9.6 332 ↙
 beste Teiler 181.4 (9.) 311.0 (2.) 332.8 (10.)
 Trefferlage 2.05 mm rechts, 0.81 mm tief
 Streuwert 5.47, horizontal: 5.56, vertikal: 5.37

Pokalschießen – Wertung – Damen

StartNr: 192

StandNr: 1

26. April 2015 14:26

Giebe, Monika #2015192

Gesangverein Liederkranz 1904 / GV Liederkranz – Damen I

Ergebnis: **82 192 (3.)** (86.6)
 Serien: 82
 Zähler: 2 1 4 3 0 0 0 0 0 0
 Innenzehner: 1
 weiteste: 9.11 (7.) , 8.13 (10.) , 7.59 (6.)
 beste Teiler 192.6 (3.) 243.4 (9.) 496.2 (2.)
 Trefferlage 1.03 mm links, 0.55 mm tief
 Streuwert 4.49, horizontal: 4.58, vertikal: 4.40

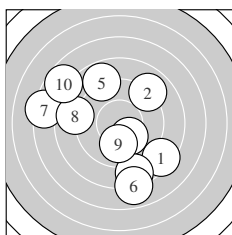
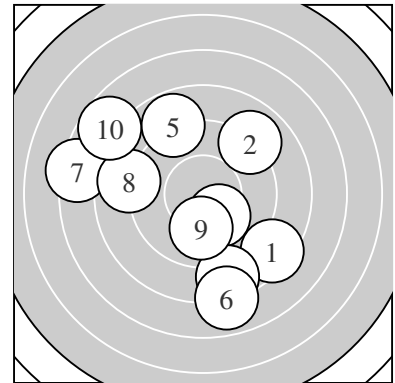

Serie 1:
 8.4 637 ↘ 9.0 496 ↗ 10.2 192 * 8.5 615 ↓ 8.8 532 ↖
 7.9 759 ↓ 7.3 911 ← 8.8 535 ← 10.0 243 ↓ 7.7 813 ↗
 beste Teiler 192.6 (3.) 243.4 (9.) 496.2 (2.)
 Trefferlage 1.03 mm links, 0.55 mm tief
 Streuwert 4.49, horizontal: 4.58, vertikal: 4.40

Pokalschießen – Wertung – Damen

StartNr: 193

StandNr: 5

26. April 2015 14:26

Diehl, Erika #2015193

Gesangverein Liederkranz 1904 / GV Liederkranz – Damen I

Ergebnis: **63 370 (3.)** (68.3)
 Serien: 63
 Zähler: 0 2 3 0 1 1 2 0 1 0
 Innenzehner: 0
 weiteste: 20.84 (5.) , 15.24 (1.) , 15.19 (4.)
 beste Teiler 370.9 (3.) 432.6 (8.) 566.8 (7.)
 Trefferlage 8.00 mm rechts, 4.55 mm tief
 Streuwert 5.47, horizontal: 6.21, vertikal: 4.61

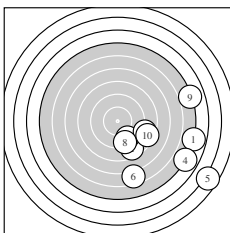
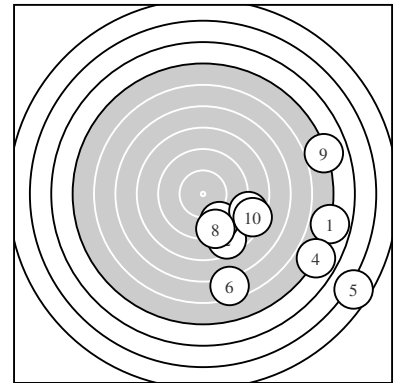

Serie 1:

4.9 1524 →	8.6 600 ↓	9.5 370 ↓	4.9 1519 ↘	2.6 2084 ↘
6.5 1119 ↓	8.7 566 →	9.2 432 ↓	5.0 1490 →	8.4 640 →
beste Teiler	370.9 (3.) 432.6 (8.) 566.8 (7.)			
Trefferlage	8.00 mm rechts, 4.55 mm tief			
Streuwert	5.47, horizontal: 6.21, vertikal: 4.61			

Pokalschießen – Wertung – Damen

StartNr: 194

StandNr: 7

26. April 2015 14:26

Kern, Anneliese #2015194

Gesangverein Liederkranz 1904 / GV Liederkranz – Damen I

Ergebnis: **65 252 (3.)** (69.7)
 Serien: 65
 Zähler: 0 2 2 1 2 0 3 0 0 0
 Innenzehner: 0
 weiteste: 16.79 (8.) , 16.72 (1.) , 16.26 (2.)
 beste Teiler 252.0 (3.) 370.7 (10.) 508.4 (9.)
 Trefferlage 6.31 mm rechts, 5.72 mm hoch
 Streuwert 5.51, horizontal: 6.11, vertikal: 4.83

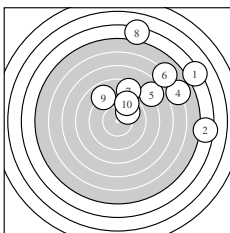
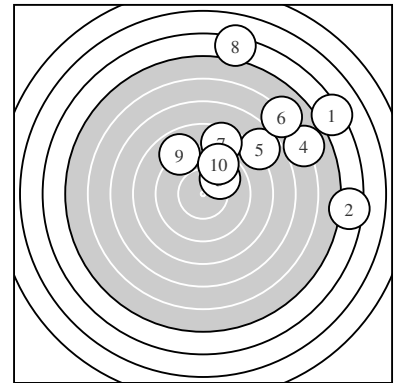

Serie 1:

4.3 1672 ↗	4.4 1626 →	9.9 252 ↗	6.0 1235 ↗	7.8 797 ↗
6.1 1217 ↗	8.6 598 ↑	4.2 1679 ↑	8.9 508 ↘	9.5 370 ↑
beste Teiler	252.0 (3.) 370.7 (10.) 508.4 (9.)			
Trefferlage	6.31 mm rechts, 5.72 mm hoch			
Streuwert	5.51, horizontal: 6.11, vertikal: 4.83			

Pokalschießen – Wertung – Damen

StartNr: 195

StandNr: 10

26. April 2015 14:26

Molitor, Monika #2015195

Gesangverein Liederkranz 1904 / GV Liederkranz – Damen I

Ergebnis: **84 117 (8.)** (87.7)
 Serien: 84
 Zähler: 2 3 3 1 1 0 0 0 0 0
 Innenzehner: 2
 weiteste: 10.72 (9.) , 8.57 (5.) , 6.40 (6.)
 beste Teiler 117.7 (8.) 162.6 (10.) 483.1 (1.)
 Trefferlage 1.83 mm rechts, 2.05 mm hoch
 Streuwert 4.06, horizontal: 3.88, vertikal: 4.22

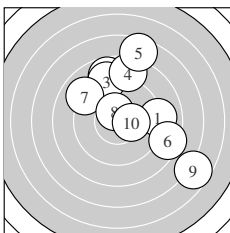
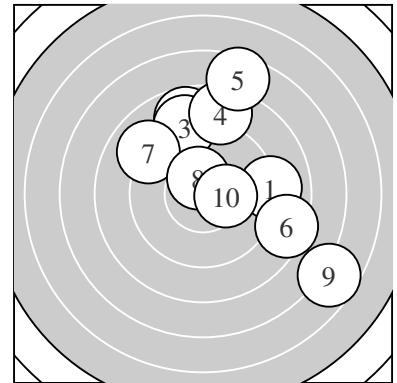

Serie 1:
 9.0 483 → 8.7 554 ↑ 9.0 498 ↑ 8.6 591 ↑ 7.5 857 ↑
 8.4 640 → 9.0 492 ↘ 10.5 117 * 6.7 1072 ↘ 10.3 162 *
 beste Teiler 117.7 (8.) 162.6 (10.) 483.1 (1.)
 Trefferlage 1.83 mm rechts, 2.05 mm hoch
 Streuwert 4.06, horizontal: 3.88, vertikal: 4.22

Pokalschießen – Wertung – Damen

StartNr: 196

StandNr: 6

26. April 2015 14:26

Hoyer, Nathalie #2015196

Gesangverein Liederkranz 1904 / GV Liederkranz – Damen I

Ergebnis: **75 199 (1.)** (79.7)
 Serien: 75
 Zähler: 1 2 2 2 2 1 0 0 0 0
 Innenzehner: 1
 weiteste: 13.73 (7.) , 11.90 (4.) , 10.13 (6.)
 beste Teiler 199.4 (1.) 310.8 (10.) 461.4 (8.)
 Trefferlage 1.00 mm rechts, 0.08 mm hoch
 Streuwert 6.14, horizontal: 7.16, vertikal: 4.90

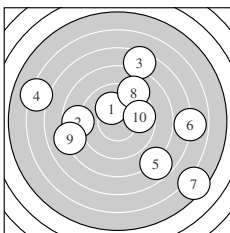
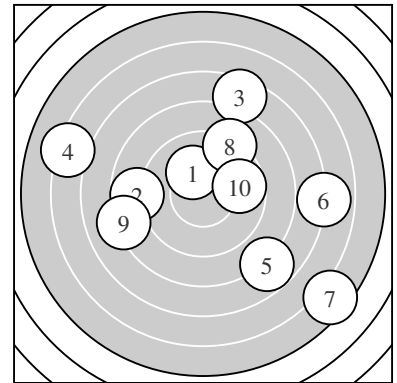

Serie 1:
 10.2 199 * 8.7 553 ← 7.5 872 ↑ 6.2 1190 ↖ 7.8 795 ↘
 6.9 1013 → 5.5 1373 ↘ 9.1 461 ↑ 8.1 706 ← 9.7 310 →
 beste Teiler 199.4 (1.) 310.8 (10.) 461.4 (8.)
 Trefferlage 1.00 mm rechts, 0.08 mm hoch
 Streuwert 6.14, horizontal: 7.16, vertikal: 4.90

Pokalschießen – Wertung – Damen

StartNr: 197

StandNr: 4

26. April 2015 14:26

Erdmann, Erika #2015197

Gesangverein Liederkranz 1904 / GV Liederkranz – Damen I

Ergebnis: **77 222 (5.)** (80.9)
 Serien: 77
 Zähler: 1 3 2 1 2 1 0 0 0 0
 Innenzehner: 0
 weiteste: 14.36 (3.) , 12.12 (6.) , 10.37 (2.)
 beste Teiler 222.4 (5.) 350.0 (8.) 382.8 (10.)
 Trefferlage 2.48 mm rechts, 0.86 mm tief
 Streuwert 5.70, horizontal: 7.29, vertikal: 3.44

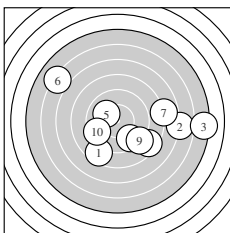
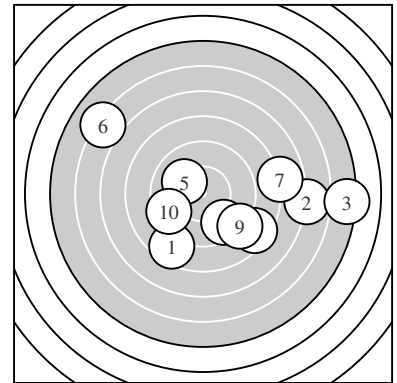

Serie 1:
 8.5 606 ↙ 6.8 1037 → 5.2 1436 → 8.4 630 ↘ 10.1 222 ↖
 6.1 1212 ↖ 7.8 780 → 9.6 350 ↘ 9.0 487 ↘ 9.4 382 ↙
 beste Teiler 222.4 (5.) 350.0 (8.) 382.8 (10.)
 Trefferlage 2.48 mm rechts, 0.86 mm tief
 Streuwert 5.70, horizontal: 7.29, vertikal: 3.44

Pokalschießen – Wertung – Damen

StartNr: 199

StandNr: 6

26. April 2015 14:26

Sudrow, Rita #2015199

DLRG – Nackenheim / DLRG – Herren I

Ergebnis: **79 199 (6.)** (82.7)
 Serien: 79
 Zähler: 1 2 3 3 1 0 0 0 0 0
 Innenzehner: 1
 weiteste: 11.75 (1.) , 9.98 (3.) , 9.28 (9.)
 beste Teiler 199.3 (6.) 333.0 (8.) 445.0 (7.)
 Trefferlage 6.00 mm rechts, 1.34 mm tief
 Streuwert 3.00, horizontal: 3.08, vertikal: 2.92

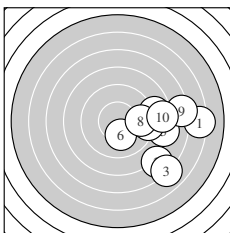
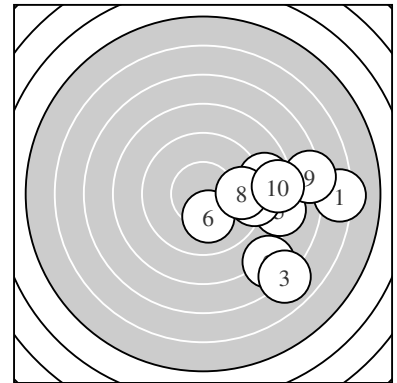

Serie 1:
 6.3 1175 → 7.7 811 ↘ 7.0 998 ↘ 8.8 543 → 8.3 673 →
 10.2 199 * 9.2 445 → 9.6 333 → 7.2 928 → 8.4 646 →
 beste Teiler 199.3 (6.) 333.0 (8.) 445.0 (7.)
 Trefferlage 6.00 mm rechts, 1.34 mm tief
 Streuwert 3.00, horizontal: 3.08, vertikal: 2.92

Pokalschießen – Wertung – Damen

StartNr: 201

StandNr: 7

26. April 2015 14:26

Schlag, Moni #2015201

DLRG – Nackenheim / DLRG – Herren I

Ergebnis: **66 179 (2.)** (68.9)
 Serien: 66
 Zähler: 1 1 0 4 2 1 0 0 1 0
 Innenzehner: 1
 weiteste: 20.79 (8.) , 12.90 (3.) , 12.46 (1.)
 beste Teiler 179.0 (2.) 396.3 (7.) 834.6 (4.)
 Trefferlage 0.71 mm rechts, 6.34 mm hoch
 Streuwert 6.96, horizontal: 5.89, vertikal: 7.88

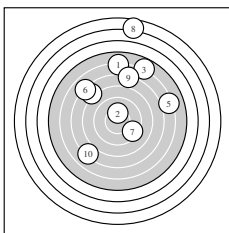
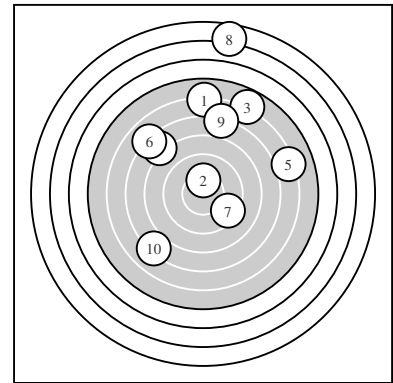

Serie 1:
 6.0 1246 ↑ 10.2 179 * 5.8 1290 ↗ 7.6 834 ↘ 6.2 1197 →
 7.0 994 ↘ 9.4 396 ↘ 2.6 2079 ↑ 7.0 995 ↑ 7.1 972 ↙
 beste Teiler 179.0 (2.) 396.3 (7.) 834.6 (4.)
 Trefferlage 0.71 mm rechts, 6.34 mm hoch
 Streuwert 6.96, horizontal: 5.89, vertikal: 7.88

Pokalschießen – Wertung – Damen

StartNr: 205

StandNr: 6

26. April 2015 14:26

Ernst, Carola #2015205

PA Seurre – Bodenheim / PA–Seurre – Herren I

Ergebnis: **84 31 (6.)** (88.7)
 Serien: 84
 Zähler: 3 2 3 1 0 1 0 0 0 0
 Innenzehner: 2
 weiteste: 13.27 (2.) , 9.54 (3.) , 5.91 (8.)
 beste Teiler 31.7 (6.) 159.9 (7.) 224.9 (5.)
 Trefferlage 1.18 mm rechts, 3.12 mm hoch
 Streuwert 4.05, horizontal: 3.64, vertikal: 4.42

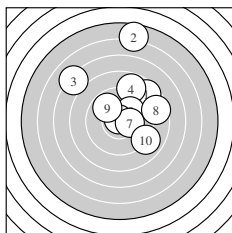
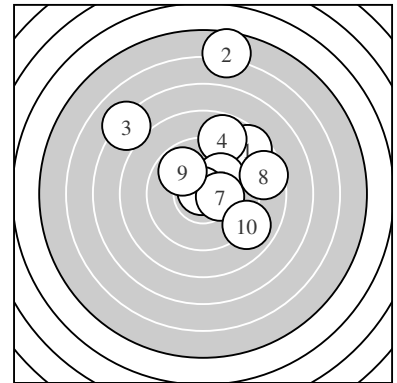

Serie 1:
 8.6 588 ↗ 5.6 1327 ↑ 7.1 954 ↘ 8.8 539 ↑ 10.1 224 ↗
 10.8 31 * 10.3 159 * 8.6 591 → 9.8 283 ↘ 9.0 496 ↘
 beste Teiler 31.7 (6.) 159.9 (7.) 224.9 (5.)
 Trefferlage 1.18 mm rechts, 3.12 mm hoch
 Streuwert 4.05, horizontal: 3.64, vertikal: 4.42

Pokalschießen – Wertung – Damen

StartNr: 206

StandNr: 10

26. April 2015 14:26

Dittmann, Nicole #2015206

PA Seurre – Bodenheim / PA–Seurre – Herren I

Ergebnis: **56 777 (8.)** (62.1)
 Serien: 56
 Zähler: 0 0 0 2 4 3 0 1 0 0
 Innenzehner: 0
 weiteste: 17.90 (3.) , 13.79 (7.) , 13.72 (10.)
 beste Teiler 777.8 (8.) 804.9 (4.) 1022.4 (1.)
 Trefferlage 5.63 mm rechts, 6.62 mm hoch
 Streuwert 6.40, horizontal: 7.74, vertikal: 4.68

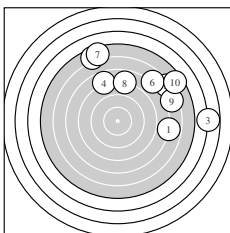
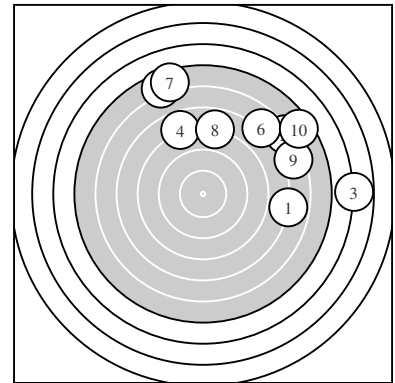

Serie 1:
 6.9 1022 → 6.2 1197 ↗ 3.8 1790 → 7.7 804 ↖ 5.6 1345 ↖
 6.8 1041 ↗ 5.4 1379 ↖ 7.8 777 ↑ 6.4 1145 → 5.5 1372 ↗
 beste Teiler 777.8 (8.) 804.9 (4.) 1022.4 (1.)
 Trefferlage 5.63 mm rechts, 6.62 mm hoch
 Streuwert 6.40, horizontal: 7.74, vertikal: 4.68

Pokalschießen – Wertung – Damen

StartNr: 208

StandNr: 3

26. April 2015 14:26

Malmberg, Bettina #2015208

PA Seurre – Bodenheim / PA–Seurre – Herren I

Ergebnis: **78 278 (7.)** (82.2)
 Serien: 78
 Zähler: 0 3 4 2 0 1 0 0 0 0
 Innenzehner: 0
 weiteste: 12.69 (8.) , 9.84 (9.) , 8.34 (3.)
 beste Teiler 278.2 (7.) 390.8 (5.) 415.3 (2.)
 Trefferlage 0.03 mm rechts, 0.19 mm tief
 Streuwert 5.50, horizontal: 6.52, vertikal: 4.23

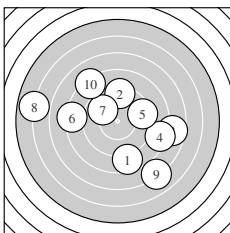
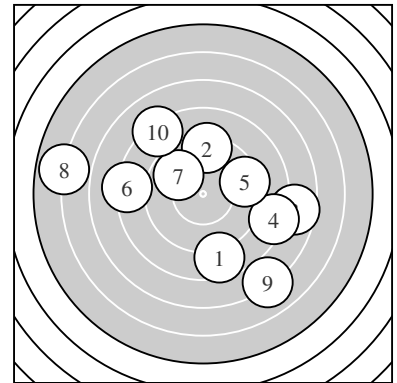

Serie 1:
 8.6 590 ↓ 9.3 415 ↑ 7.6 834 → 8.2 676 → 9.4 390 →
 8.2 686 ← 9.8 278 ↘ 5.9 1269 ← 7.0 984 ↘ 8.2 695 ↘
 beste Teiler 278.2 (7.) 390.8 (5.) 415.3 (2.)
 Trefferlage 0.03 mm rechts, 0.19 mm tief
 Streuwert 5.50, horizontal: 6.52, vertikal: 4.23

Pokalschießen – Wertung – Damen

StartNr: 225

StandNr: 1

26. April 2015 14:26

Wucher, Claudia #2015225

Lörzweiler Carneval Club / LCC – Damen I

Ergebnis: **80 200 (7.)** (85.0)
 Serien: 80
 Zähler: 1 2 3 4 0 0 0 0 0 0
 Innenzehner: 1
 weiteste: 8.85 (9.) , 8.48 (4.) , 8.45 (3.)
 beste Teiler 200.7 (7.) 253.2 (1.) 414.4 (2.)
 Trefferlage 0.12 mm links, 3.07 mm tief
 Streuwert 4.35, horizontal: 5.71, vertikal: 2.31

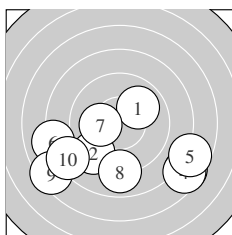
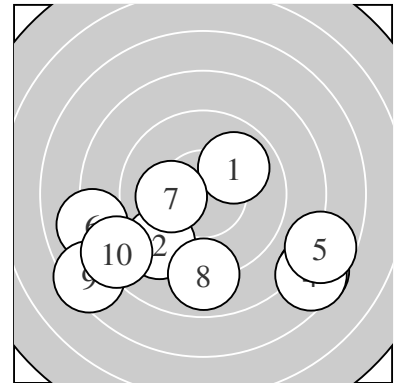

Serie 1:
 9.9 253 ↗ 9.3 414 ↘ 7.6 845 ↘ 7.6 848 ↘ 7.7 811 ↘
 8.1 723 ← 10.2 200 * 8.9 505 ↓ 7.4 885 ↙ 8.3 655 ↙
 beste Teiler 200.7 (7.) 253.2 (1.) 414.4 (2.)
 Trefferlage 0.12 mm links, 3.07 mm tief
 Streuwert 4.35, horizontal: 5.71, vertikal: 2.31

Pokalschießen – Wertung – Damen

StartNr: 226

StandNr: 7

26. April 2015 14:26

Wucher, Daniela #2015226

Lörzweiler Carneval Club / LCC – Damen I

Ergebnis: **77 151 (7.)** (81.5)
 Serien: 77
 Zähler: 1 4 2 1 0 0 2 0 0 0
 Innenzehner: 1
 weiteste: 16.69 (3.) , 16.23 (2.) , 7.71 (5.)
 beste Teiler 151.3 (7.) 277.7 (6.) 339.0 (1.)
 Trefferlage 0.96 mm rechts, 3.78 mm hoch
 Streuwert 5.75, horizontal: 7.35, vertikal: 3.47

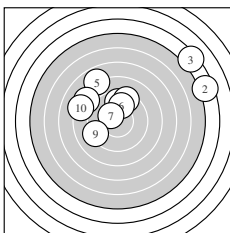
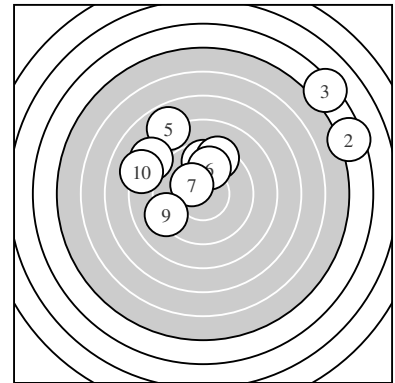

Serie 1:

9.6 339 ↑	4.5 1623 ↗	4.3 1669 ↗	9.3 402 ↑	7.9 771 ↘
9.8 277 ↑	10.3 151 *	8.4 650 ↖	9.2 440 ↙	8.2 682 ↖
beste Teiler	151.3 (7.) 277.7 (6.) 339.0 (1.)			
Trefferlage	0.96 mm rechts, 3.78 mm hoch			
Streuwert	5.75, horizontal: 7.35, vertikal: 3.47			

Pokalschießen – Wertung – Damen

StartNr: 227

StandNr: 10

26. April 2015 14:26

Goth, Sabine #2015227

Lörzweiler Carneval Club / LCC – Damen I

Ergebnis: **77 230 (10.)** (81.5)
 Serien: 77
 Zähler: 1 2 4 0 2 1 0 0 0 0
 Innenzehner: 0
 weiteste: 13.13 (6.) , 11.19 (1.) , 10.79 (3.)
 beste Teiler 230.3 (10.) 388.5 (9.) 427.5 (2.)
 Trefferlage 0.38 mm links, 0.00 mm
 Streuwert 5.76, horizontal: 6.87, vertikal: 4.39

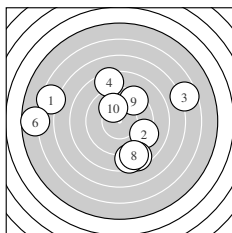
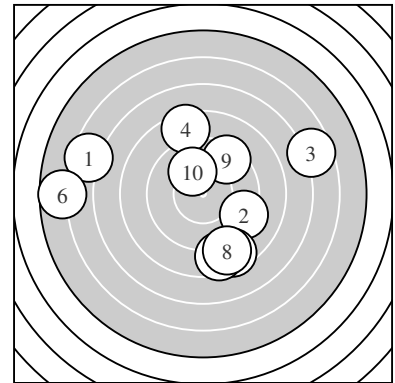

Serie 1:
 6.5 1119 ↖ 9.2 427 ↗ 6.6 1079 ↗ 8.4 628 ↗ 8.5 612 ↘
 5.7 1313 ← 8.5 601 ↓ 8.7 572 ↓ 9.4 388 ↗ 10.0 230 ↗
 beste Teiler 230.3 (10.) 388.5 (9.) 427.5 (2.)
 Trefferlage 0.38 mm links, 0.00 mm
 Streuwert 5.76, horizontal: 6.87, vertikal: 4.39

Pokalschießen – Wertung – Damen

StartNr: 228

StandNr: 8

26. April 2015 14:26

Michel, Susanne #2015228

Lörzweiler Carneval Club / LCC – Damen I

Ergebnis: **81 121 (5.)** (86.6)
 Serien: 81
 Zähler: 2 3 0 4 1 0 0 0 0 0
 Innenzehner: 1
 weiteste: 11.71 (4.) , 8.76 (8.) , 8.07 (6.)
 beste Teiler 121.0 (5.) 237.7 (1.) 272.9 (9.)
 Trefferlage 3.51 mm rechts, 1.43 mm hoch
 Streuwert 4.05, horizontal: 4.81, vertikal: 3.11

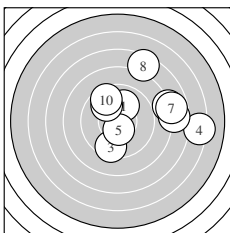
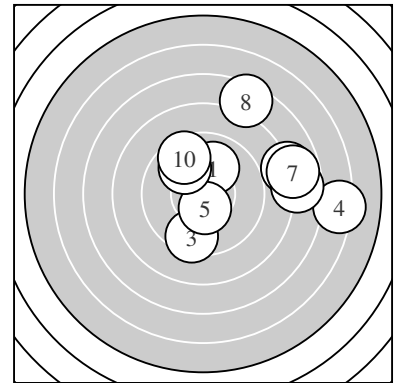

Serie 1:
 10.0 237 ↗ 7.9 753 → 9.5 374 ↓ 6.3 1171 → 10.5 121 *
 7.7 807 → 7.8 791 → 7.4 876 ↗ 9.9 272 ↘ 9.6 349 ↘
 beste Teiler 121.0 (5.) 237.7 (1.) 272.9 (9.)
 Trefferlage 3.51 mm rechts, 1.43 mm hoch
 Streuwert 4.05, horizontal: 4.81, vertikal: 3.11

Pokalschießen – Wertung – Damen

StartNr: 262

StandNr: 5

26. April 2015 14:26

Schäfer, Conny #2015262

Bodenheiner Schoppengarde / Schoppengarde – Damen I

Ergebnis: **78 301 (9.)** (83.8)
 Serien: 78
 Zähler: 0 2 6 1 0 1 0 0 0 0
 Innenzehner: 0
 weiteste: 14.26 (7.) , 7.57 (8.) , 7.04 (10.)
 beste Teiler 301.6 (9.) 337.0 (5.) 506.5 (3.)
 Trefferlage 0.23 mm rechts, 2.73 mm tief
 Streuwert 4.81, horizontal: 5.89, vertikal: 3.40

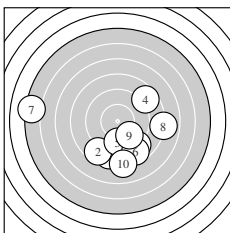
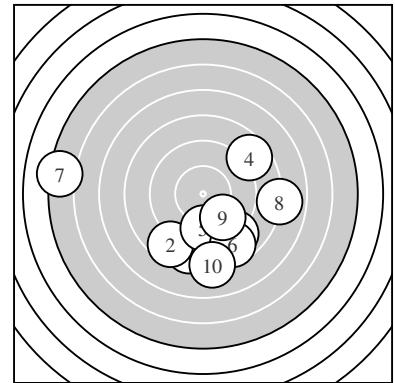

Serie 1:
 8.6 576 ↓ 8.6 590 ↙ 8.9 506 ↘ 8.6 579 ↗ 9.6 337 ↓
 8.6 576 ↘ 5.2 1426 ← 7.9 757 → 9.7 301 ↘ 8.1 704 ↓
 beste Teiler 301.6 (9.) 337.0 (5.) 506.5 (3.)
 Trefferlage 0.23 mm rechts, 2.73 mm tief
 Streuwert 4.81, horizontal: 5.89, vertikal: 3.40

Pokalschießen – Wertung – Damen

StartNr: 263

StandNr: 2

26. April 2015 14:26

Sommer, Rita #2015263

Bodenheiner Schoppengarde / Schoppengarde – Damen I

Ergebnis: **74 321 (1.)** (78.9)
 Serien: 74
 Zähler: 0 3 2 4 0 0 0 1 0 0
 Innenzehner: 0
 weiteste: 18.34 (3.) , 9.07 (5.) , 8.88 (4.)
 beste Teiler 321.1 (1.) 325.0 (6.) 466.2 (2.)
 Trefferlage 2.70 mm rechts, 2.94 mm tief
 Streuwert 5.78, horizontal: 6.74, vertikal: 4.63

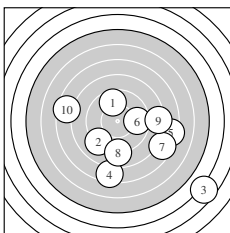
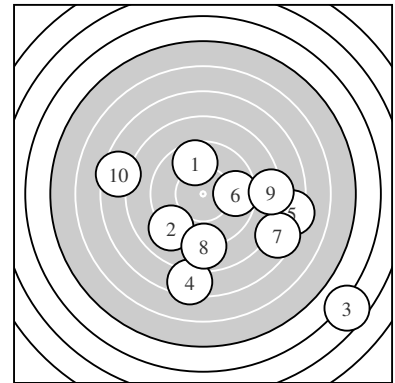

Serie 1:
 9.7 321 ↑ 9.1 466 ↙ 3.6 1834 ↘ 7.4 888 ↓ 7.3 907 →
 9.7 325 → 7.5 851 ↘ 8.9 521 ↓ 8.2 680 → 7.5 868 ←
 beste Teiler 321.1 (1.) 325.0 (6.) 466.2 (2.)
 Trefferlage 2.70 mm rechts, 2.94 mm tief
 Streuwert 5.78, horizontal: 6.74, vertikal: 4.63

Pokalschießen – Wertung – Damen

StartNr: 264

StandNr: 2

26. April 2015 14:26

Sert, Doreen #2015264

Bodenheiner Schoppengarde / Schoppengarde – Damen I

Ergebnis: **88 111 (5.)** (92.7)
 Serien: 88
 Zähler: 3 4 1 2 0 0 0 0 0 0
 Innenzehner: 1
 weiteste: 8.71 (8.) , 8.54 (4.) , 5.02 (7.)
 beste Teiler 111.4 (5.) 209.0 (6.) 243.0 (10.)
 Trefferlage 1.43 mm links, 0.08 mm hoch
 Streuwert 3.48, horizontal: 4.09, vertikal: 2.74

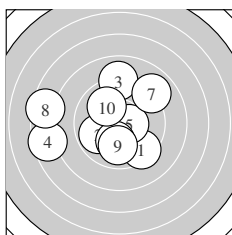
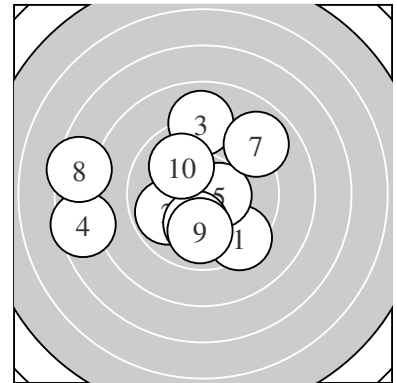

Serie 1:
 9.4 392 ↘ 9.9 275 ↙ 9.0 487 ↑ 7.5 854 ← 10.5 111 *
 10.1 209 ↓ 8.9 502 ↗ 7.5 871 ← 9.9 254 ↓ 10.0 243 ↘
 beste Teiler 111.4 (5.) 209.0 (6.) 243.0 (10.)
 Trefferlage 1.43 mm links, 0.08 mm hoch
 Streuwert 3.48, horizontal: 4.09, vertikal: 2.74

Pokalschießen – Wertung – Damen

StartNr: 265

StandNr: 9

26. April 2015 14:26

Ott, Birgit #2015265

Bodenheiner Schoppengarde / Schoppengarde – Damen I

Ergebnis: **83 320 (7.)** (87.4)
 Serien: 83
 Zähler: 0 4 5 1 0 0 0 0 0 0
 Innenzehner: 0
 weiteste: 7.56 (4.) , 7.12 (10.) , 7.09 (1.)
 beste Teiler 320.7 (7.) 327.7 (9.) 476.5 (5.)
 Trefferlage 1.95 mm rechts, 3.57 mm hoch
 Streuwert 2.97, horizontal: 2.77, vertikal: 3.17

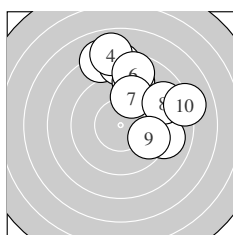
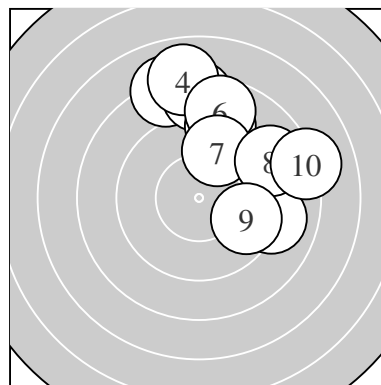

Serie 1:
 8.1 709 ↑ 8.4 646 ↑ 9.0 476 → 7.9 756 ↑ 9.0 476 ↑
 8.7 568 ↑ 9.7 320 ↑ 8.9 509 ↗ 9.6 327 → 8.1 712 →
 beste Teiler 320.7 (7.) 327.7 (9.) 476.5 (5.)
 Trefferlage 1.95 mm rechts, 3.57 mm hoch
 Streuwert 2.97, horizontal: 2.77, vertikal: 3.17

Pokalschießen – Wertung – Damen

StartNr: 266

StandNr: 10

26. April 2015 14:26

Schäfer, Jenny #2015266

Bodenheiner Schoppengarde / Schoppengarde – Damen I

Ergebnis: **69 493 (7.)** (72.7)
 Serien: 69
 Zähler: 0 1 3 3 2 0 0 1 0 0
 Innenzehner: 0
 weiteste: 19.86 (2.) , 11.54 (6.) , 10.73 (1.)
 beste Teiler 493.9 (7.) 527.4 (3.) 683.4 (4.)
 Trefferlage 3.65 mm rechts, 1.50 mm tief
 Streuwert 6.89, horizontal: 8.06, vertikal: 5.49

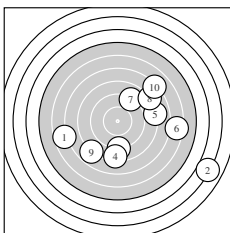
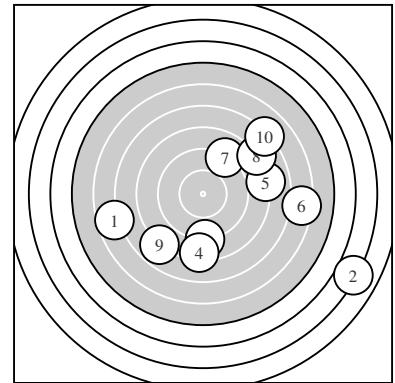

Serie 1:

6.7 1073 ←	3.0 1986 →	8.8 527 ↓	8.2 683 ↓	8.0 741 →
6.3 1154 →	9.0 493 ↗	7.9 765 ↗	7.8 777 ↘	7.0 978 ↗
beste Teiler	493.9 (7.) 527.4 (3.) 683.4 (4.)			
Trefferlage	3.65 mm rechts, 1.50 mm tief			
Streuwert	6.89, horizontal: 8.06, vertikal: 5.49			

Pokalschießen – Wertung – Damen

StartNr: 267

StandNr: 5

26. April 2015 14:26

Schneider, Nicole #2015267

Bodenheiner Schoppengarde / Schoppengarde – Damen I

Ergebnis: **82 12 (4.)** (87.1)
 Serien: 82
 Zähler: 2 4 2 0 0 2 0 0 0 0
 Innenzehner: 2
 weiteste: 13.67 (2.) , 13.12 (9.) , 6.35 (8.)
 beste Teiler 12.2 (4.) 106.7 (10.) 345.2 (6.)
 Trefferlage 0.69 mm links, 2.23 mm tief
 Streuwert 4.96, horizontal: 5.40, vertikal: 4.48

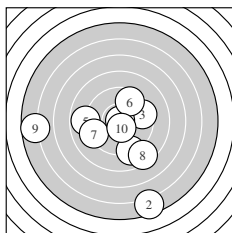
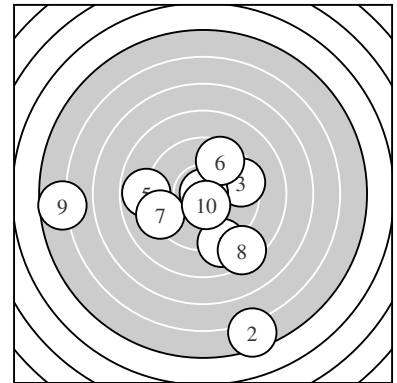

Serie 1:
 9.0 486 ↓ 5.5 1367 ↓ 9.5 368 → 10.9 12 * 8.8 528 ←
 9.6 345 ↗ 9.2 441 ← 8.4 635 ↘ 5.7 1312 ← 10.5 106 *
 beste Teiler 12.2 (4.) 106.7 (10.) 345.2 (6.)
 Trefferlage 0.69 mm links, 2.23 mm tief
 Streuwert 4.96, horizontal: 5.40, vertikal: 4.48

Pokalschießen – Wertung – Damen

StartNr: 269

StandNr: 7

26. April 2015 14:26

Salafica, Stella #2015269

Bodenheiner Schoppengarde / Schoppengarde – Damen II

Ergebnis: **31 572 (7.)** (33.4)
 Serien: 31
 Zähler: 0 0 1 0 0 3 1 0 2 0
 Innenzehner: 0
 weiteste: 39.79 (10.) , 29.02 (6.) , 26.10 (5.)
 beste Teiler 572.4 (7.) 1343.0 (8.) 1379.7 (2.)
 Trefferlage 5.88 mm rechts, 9.49 mm hoch
 Streuwert 14.39, horizontal: 18.43, vertikal: 8.62

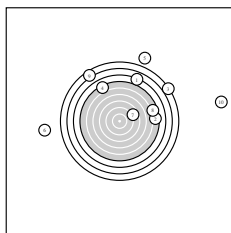
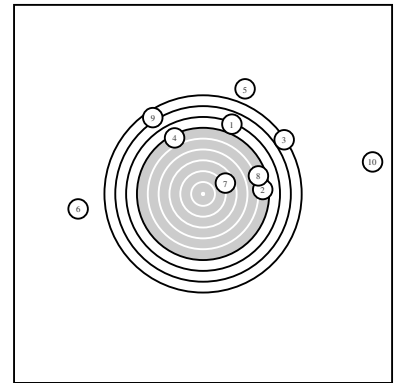

Serie 1:
 4.0 1741 ↗ 5.4 1379 → 2.0 2249 ↘ 5.2 1449 ↖ 0.0 2610 ↗
 0.0 2902 ← 8.7 572 ↘ 5.6 1343 → 2.5 2107 ↖ 0.0 3979 →
 beste Teiler 572.4 (7.) 1343.0 (8.) 1379.7 (2.)
 Trefferlage 5.88 mm rechts, 9.49 mm hoch
 Streuwert 14.39, horizontal: 18.43, vertikal: 8.62

Pokalschießen – Wertung – Damen

StartNr: 270

StandNr: 5

26. April 2015 14:26

Becker, Jessika #2015270

Bodenheiner Schoppengarde / Schoppengarde – Damen II

Ergebnis: **79 40 (2.)** (83.5)
 Serien: 79
 Zähler: 3 1 0 4 2 0 0 0 0 0
 Innenzehner: 3
 weiteste: 10.34 (10.) , 10.24 (5.) , 9.89 (3.)
 beste Teiler 40.3 (2.) 157.2 (7.) 183.8 (8.)
 Trefferlage 3.87 mm rechts, 2.39 mm tief
 Streuwert 4.47, horizontal: 5.33, vertikal: 3.42

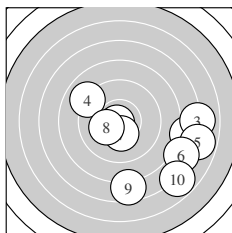
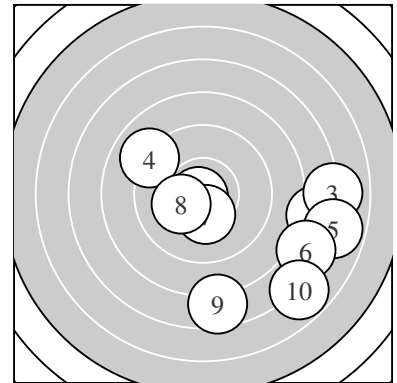

Serie 1:

7.5 874 →	10.8 40 *	7.0 989 →	9.0 491 ↖	6.9 1024 →
7.4 893 ↘	10.3 157 *	10.2 183 *	7.6 846 ↓	6.8 1034 ↘
beste Teiler	40.3 (2.) 157.2 (7.) 183.8 (8.)			
Trefferlage	3.87 mm rechts, 2.39 mm tief			
Streuwert	4.47, horizontal: 5.33, vertikal: 3.42			

Pokalschießen – Wertung – Damen

StartNr: 271

StandNr: 3

26. April 2015 14:26

Gukenbiehl, Hannah #2015271 Bodenheiner Schoppengarde / Schoppengarde – Damen II

Ergebnis: **64 527 (9.)** (68.8)
 Serien: 64
 Zähler: 0 0 2 2 5 0 1 0 0 0
 Innenzehner: 0
 weiteste: 15.15 (4.) , 11.99 (10.) , 11.97 (8.)
 beste Teiler 527.7 (9.) 649.4 (1.) 871.4 (7.)
 Trefferlage 3.52 mm rechts, 0.96 mm tief
 Streuwert 7.40, horizontal: 7.70, vertikal: 7.10

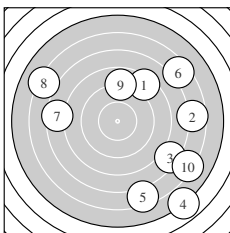
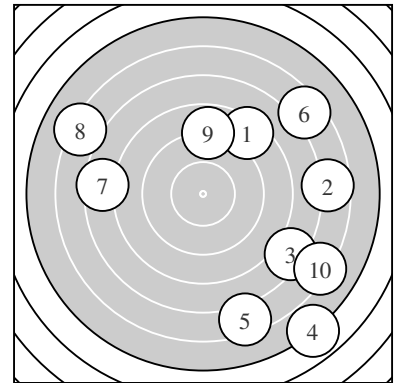

Serie 1:
 8.4 649 ↗ 6.6 1078 → 7.3 918 ↘ 4.9 1515 ↘ 6.4 1143 ↓
 6.5 1122 ↗ 7.5 871 ← 6.2 1197 ↖ 8.8 527 ↑ 6.2 1199 ↘
 beste Teiler 527.7 (9.) 649.4 (1.) 871.4 (7.)
 Trefferlage 3.52 mm rechts, 0.96 mm tief
 Streuwert 7.40, horizontal: 7.70, vertikal: 7.10

Pokalschießen – Wertung – Damen

StartNr: 272

StandNr: 8

26. April 2015 14:26

Miranda, Jasmin #2015272

Bodenheiner Schoppengarde / Schoppengarde – Damen II

Ergebnis: **76 115 (2.)** (80.5)
 Serien: 76
 Zähler: 1 2 3 1 2 1 0 0 0 0
 Innenzehner: 1
 weiteste: 12.98 (6.) , 11.87 (9.) , 10.96 (4.)
 beste Teiler 115.2 (2.) 342.5 (1.) 458.2 (10.)
 Trefferlage 3.06 mm links, 1.43 mm hoch
 Streuwert 5.52, horizontal: 6.80, vertikal: 3.84

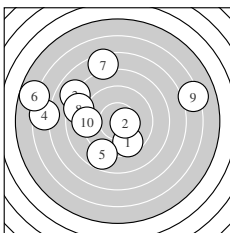
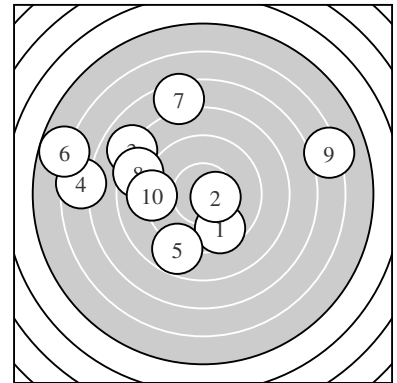

Serie 1:

9.6 342 ↘	10.5 115 *	8.0 745 ↙	6.6 1096 ←	8.8 542 ↙
5.8 1298 ↖	7.4 877 ↗	8.5 610 ↖	6.2 1187 →	9.1 458 ←
beste Teiler	115.2 (2.) 342.5 (1.) 458.2 (10.)			
Trefferlage	3.06 mm links, 1.43 mm hoch			
Streuwert	5.52, horizontal: 6.80, vertikal: 3.84			

Pokalschießen – Wertung – Damen

StartNr: 273

StandNr: 3

26. April 2015 14:26

Vögele, Christine #2015273

Bodenheiner Schoppengarde / Schoppengarde – Damen II

Ergebnis: **61 244 (10.)** (64.4)
 Serien: 61
 Zähler: 1 1 1 3 0 0 2 1 1 0
 Innenzehner: 0
 weiteste: 22.14 (2.) , 18.25 (8.) , 16.77 (5.)
 beste Teiler 244.5 (10.) 411.8 (4.) 665.4 (6.)
 Trefferlage 9.97 mm rechts, 4.02 mm hoch
 Streuwert 5.26, horizontal: 6.27, vertikal: 4.01

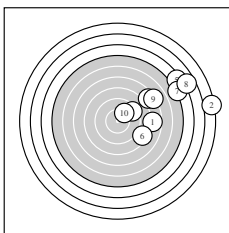
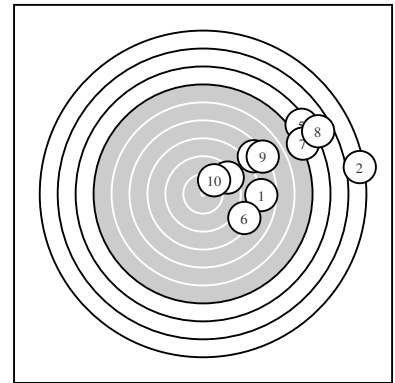

Serie 1:
 7.7 811 → 2.1 2214 → 7.4 880 ↗ 9.3 411 ↗ 4.2 1677 ↗
 8.3 665 ↘ 4.7 1557 ↗ 3.7 1825 ↗ 7.0 980 ↗ 10.0 244 ↗
 beste Teiler 244.5 (10.) 411.8 (4.) 665.4 (6.)
 Trefferlage 9.97 mm rechts, 4.02 mm hoch
 Streuwert 5.26, horizontal: 6.27, vertikal: 4.01

Pokalschießen – Wertung – Damen

StartNr: 274

StandNr: 8

26. April 2015 14:26

Albes, Nicole #2015274

Bodenheiner Schoppengarde / Schoppengarde – Damen III

Ergebnis: **57 436 (8.)** (61.3)
 Serien: 57
 Zähler: 0 1 1 1 4 1 1 0 0 0
 Innenzehner: 0
 weiteste: 27.88 (7.) , 16.18 (1.) , 12.64 (6.)
 beste Teiler 436.4 (8.) 549.5 (9.) 991.3 (3.)
 Trefferlage 7.37 mm rechts, 1.68 mm hoch
 Streuwert 8.41, horizontal: 10.09, vertikal: 6.31

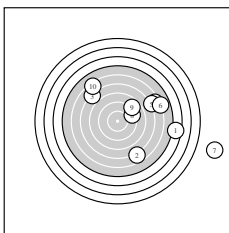
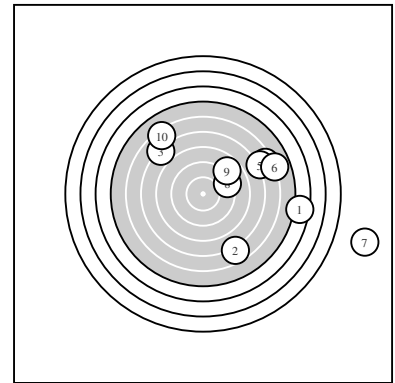

Serie 1:

4.5 1618 →	6.7 1074 ↘	7.0 991 ↖	6.3 1152 ↗	6.7 1056 ↗
5.9 1264 →	0.0 2788 →	9.2 436 ↗	8.8 549 ↗	6.2 1180 ↘
beste Teiler	436.4 (8.) 549.5 (9.) 991.3 (3.)			
Trefferlage	7.37 mm rechts, 1.68 mm hoch			
Streuwert	8.41, horizontal: 10.09, vertikal: 6.31			

Pokalschießen – Wertung – Damen

StartNr: 276

StandNr: 10

26. April 2015 14:26

Kirch, Astrid #2015276

Bodenheiner Schoppengarde / Schoppengarde – Damen III

Ergebnis: **67 146 (2.)** (71.1)
 Serien: 67
 Zähler: 1 2 2 1 2 0 1 0 0 0
 Innenzehner: 1
 weiteste: 61.83 (10.) , 17.17 (1.) , 11.80 (9.)
 beste Teiler 146.3 (2.) 317.8 (7.) 361.1 (4.)
 Trefferlage 3.21 mm rechts, 1.95 mm tief
 Streuwert 15.65, horizontal: 11.10, vertikal: 19.15

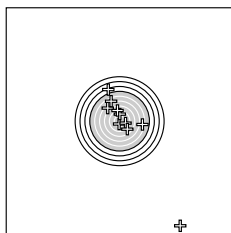
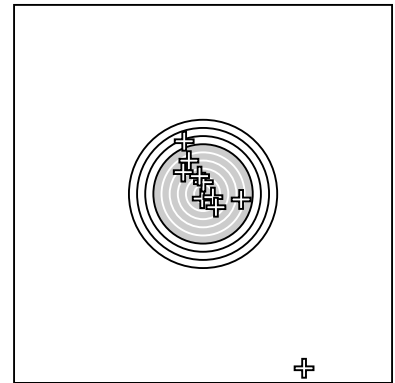

Serie 1:
 4.1 1717 ↖ 10.4 146 * 7.3 904 ↘ 9.5 361 ↑ 8.7 556 ↑
 6.5 1108 ↖ 9.7 317 → 8.7 567 ↘ 6.2 1180 → 0.0 6183 ↘
 beste Teiler 146.3 (2.) 317.8 (7.) 361.1 (4.)
 Trefferlage 3.21 mm rechts, 1.95 mm tief
 Streuwert 15.65, horizontal: 11.10, vertikal: 19.15

Pokalschießen – Wertung – Damen

StartNr: 277

StandNr: 7

26. April 2015 14:26

Beitz, Petra #2015277

Bodenheiner Schoppengarde / Schoppengarde – Damen III

Ergebnis: **53 277 (5.)** (57.3)
 Serien: 53
 Zähler: 0 1 2 1 0 1 2 2 1 0
 Innenzehner: 0
 weiteste: 21.55 (1.) , 18.82 (8.) , 17.78 (4.)
 beste Teiler 277.4 (5.) 588.3 (3.) 694.7 (6.)
 Trefferlage 10.19 mm rechts, 3.13 mm hoch
 Streuwert 7.17, horizontal: 9.58, vertikal: 3.32

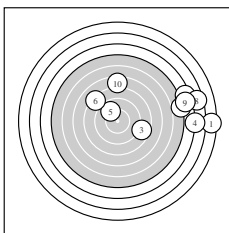
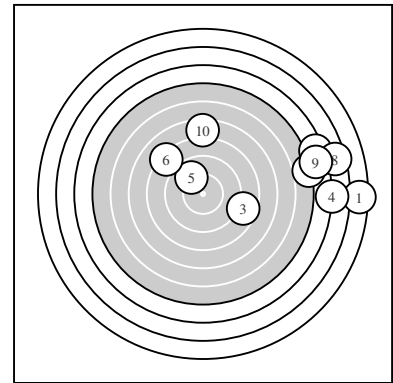

Serie 1:
 2.3 2155 → 4.3 1659 → 8.6 588 ↘ 3.8 1778 → 9.8 277 ↖
 8.2 694 ↖ 5.0 1490 → 3.4 1882 → 4.5 1615 → 7.4 878 ↑
 beste Teiler 277.4 (5.) 588.3 (3.) 694.7 (6.)
 Trefferlage 10.19 mm rechts, 3.13 mm hoch
 Streuwert 7.17, horizontal: 9.58, vertikal: 3.32

Pokalschießen – Wertung – Damen

StartNr: 278

StandNr: 9

26. April 2015 14:26

Becker, Annelie #2015278

Bodenheiner Schoppengarde / Schoppengarde – Damen III

Ergebnis: **49 163 (10.)** (51.1)
 Serien: 49
 Zähler: 1 0 2 0 2 1 0 2 0 0
 Innenzehner: 1
 weiteste: 47.84 (6.) , 29.21 (3.) , 19.34 (9.)
 beste Teiler 163.0 (10.) 632.2 (8.) 736.2 (1.)
 Trefferlage 4.82 mm rechts, 5.09 mm tief
 Streuwert 14.81, horizontal: 15.78, vertikal: 13.78

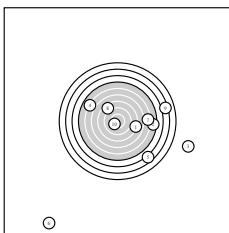
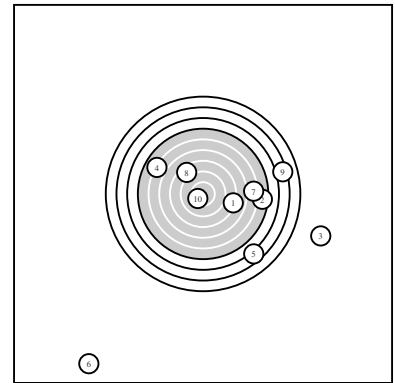

Serie 1:
 8.0 736 → 5.4 1392 → 0.0 2921 ↘ 6.0 1244 ↖ 3.6 1835 ↘
 0.0 4784 ↙ 6.2 1184 → 8.4 632 ↖ 3.2 1934 → 10.3 163 *
 beste Teiler 163.0 (10.) 632.2 (8.) 736.2 (1.)
 Trefferlage 4.82 mm rechts, 5.09 mm tief
 Streuwert 14.81, horizontal: 15.78, vertikal: 13.78

Pokalschießen – Wertung – Damen

StartNr: 280

StandNr: 6

26. April 2015 14:26

Schäfer-Brandl, Tanja #2015280 Bodenheiner Schoppengarde / Schoppengarde – Damen IV

Ergebnis: **83 191 (9.)** (86.3)
 Serien: 83
 Zähler: 1 3 4 2 0 0 0 0 0 0
 Innenzehner: 1
 weiteste: 9.50 (2.) , 7.81 (10.) , 7.49 (7.)
 beste Teiler 191.0 (9.) 460.5 (3.) 481.1 (6.)
 Trefferlage 0.63 mm rechts, 3.59 mm tief
 Streuwert 3.70, horizontal: 3.59, vertikal: 3.80

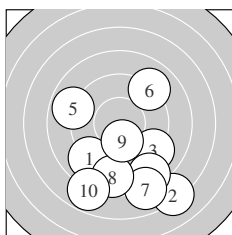
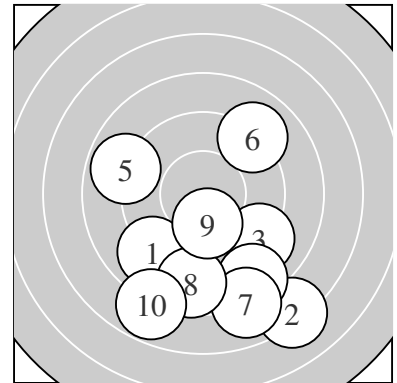

Serie 1:
 9.0 491 ↗ 7.2 950 ↘ 9.1 460 ↘ 8.4 629 ↘ 8.9 521 ↖
 9.0 481 ↗ 8.0 749 ↘ 8.7 573 ↓ 10.2 191 * 7.8 781 ↙
 beste Teiler 191.0 (9.) 460.5 (3.) 481.1 (6.)
 Trefferlage 0.63 mm rechts, 3.59 mm tief
 Streuwert 3.70, horizontal: 3.59, vertikal: 3.80

Pokalschießen – Wertung – Damen

StartNr: 281

StandNr: 9

26. April 2015 14:26

Hartmann, Sabrina #2015281

Bodenheiner Schoppengarde / Schoppengarde – Damen IV

Ergebnis: **85 344 (4.)** (89.7)
 Serien: 85
 Zähler: 0 7 2 0 1 0 0 0 0 0
 Innenzehner: 0
 weiteste: 10.63 (10.) , 5.62 (6.) , 5.48 (7.)
 beste Teiler 344.2 (4.) 353.0 (5.) 371.5 (9.)
 Trefferlage 2.04 mm rechts, 0.08 mm tief
 Streuwert 3.69, horizontal: 4.50, vertikal: 2.64

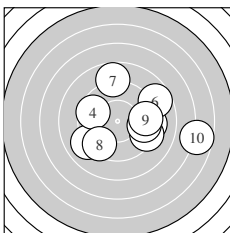
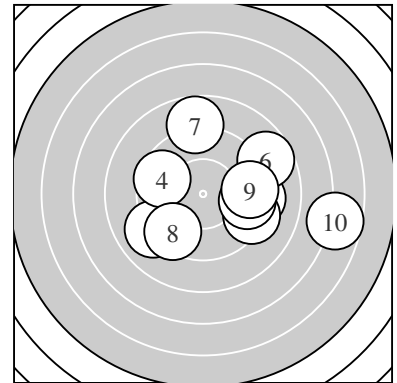

Serie 1:

9.2 428 →	9.0 482 ↙	9.3 419 ↘	9.6 344 ↖	9.5 353 →
8.7 562 ↗	8.8 548 ↑	9.4 381 ↙	9.5 371 →	6.7 1063 →
beste Teiler	344.2 (4.) 353.0 (5.) 371.5 (9.)			
Trefferlage	2.04 mm rechts, 0.08 mm tief			
Streuwert	3.69, horizontal: 4.50, vertikal: 2.64			

Pokalschießen – Wertung – Damen

StartNr: 282

StandNr: 8

26. April 2015 14:26

Bub, Johanna #2015282

Bodenheiner Schoppengarde / Schoppengarde – Damen IV

Ergebnis: **72 372 (2.)** (76.3)
 Serien: 72
 Zähler: 0 3 3 1 1 0 2 0 0 0
 Innenzehner: 0
 weiteste: 16.97 (3.) , 15.16 (6.) , 11.48 (1.)
 beste Teiler 372.0 (2.) 401.2 (10.) 424.7 (9.)
 Trefferlage 1.06 mm rechts, 4.55 mm hoch
 Streuwert 6.15, horizontal: 8.35, vertikal: 2.43

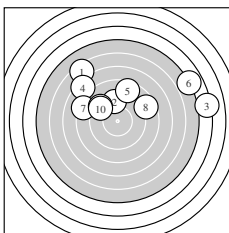
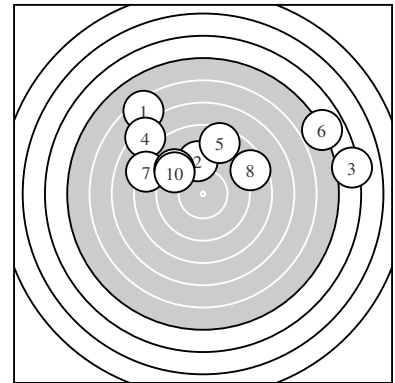

Serie 1:

6.4 1148 ↘	9.5 372 ↑	4.2 1697 →	7.3 905 ↘	8.6 600 ↑
4.9 1516 →	8.2 687 ↘	8.6 594 →	9.3 424 ↘	9.3 401 ↘
beste Teiler	372.0 (2.) 401.2 (10.) 424.7 (9.)			
Trefferlage	1.06 mm rechts, 4.55 mm hoch			
Streuwert	6.15, horizontal: 8.35, vertikal: 2.43			

Pokalschießen – Wertung – Damen

StartNr: 283

StandNr: 4

26. April 2015 14:26

Uiorean, Heike #2015283

Bodenheiner Schoppengarde / Schoppengarde – Damen IV

Ergebnis: **37 562 (5.)** (41.8)
 Serien: 37
 Zähler: 0 0 1 0 1 1 2 2 2 0
 Innenzehner: 0
 weiteste: 38.85 (6.) , 21.37 (7.) , 20.53 (10.)
 beste Teiler 562.8 (5.) 1018.8 (8.) 1483.2 (9.)
 Trefferlage 1.59 mm links, 6.91 mm hoch
 Streuwert 13.85, horizontal: 18.20, vertikal: 7.22

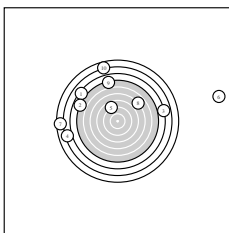
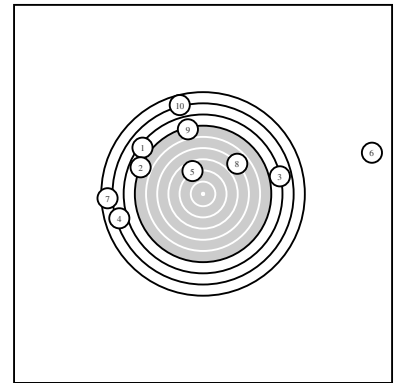

Serie 1:
 4.1 1703 ↘ 4.9 1517 ↖ 3.9 1761 → 3.2 1949 ← 8.7 562 ↗
 0.0 3885 → 2.4 2137 ← 6.9 1018 ↗ 5.0 1483 ↑ 2.7 2053 ↑
 beste Teiler 562.8 (5.) 1018.8 (8.) 1483.2 (9.)
 Trefferlage 1.59 mm links, 6.91 mm hoch
 Streuwert 13.85, horizontal: 18.20, vertikal: 7.22

Pokalschießen – Wertung – Damen

StartNr: 284

StandNr: 3

26. April 2015 14:26

Schäfer, Ursula #2015284

Bodenheiner Schoppengarde / Schoppengarde – Damen IV

Ergebnis: **73 167 (1.)** (76.8)
 Serien: 73
 Zähler: 1 5 0 0 1 2 0 0 1 0
 Innenzehner: 1
 weiteste: 21.96 (2.) , 13.63 (8.) , 13.09 (4.)
 beste Teiler 167.2 (1.) 327.8 (3.) 410.1 (9.)
 Trefferlage 3.65 mm rechts, 1.50 mm hoch
 Streuwert 7.00, horizontal: 6.62, vertikal: 7.36

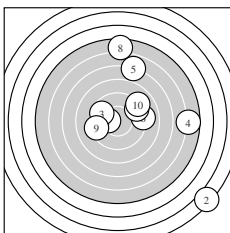
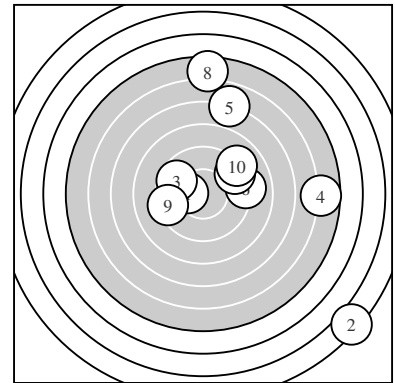

Serie 1:
 10.3 167 * 2.2 2196 ↘ 9.6 327 ↖ 5.7 1309 → 6.9 1016 ↑
 9.0 478 → 9.3 418 ↗ 5.5 1363 ↑ 9.3 410 ← 9.0 487 ↘
 beste Teiler 167.2 (1.) 327.8 (3.) 410.1 (9.)
 Trefferlage 3.65 mm rechts, 1.50 mm hoch
 Streuwert 7.00, horizontal: 6.62, vertikal: 7.36

Pokalschießen – Wertung – Damen

StartNr: 298

StandNr: 10

26. April 2015 14:26

Achatz, Anja #2015298

Alte Weiber Bodenheim / Alte Weiber – Damen I

Ergebnis: **83 168 (2.)** (87.8)
 Serien: 83
 Zähler: 2 1 6 0 1 0 0 0 0 0
 Innenzehner: 1
 weiteste: 11.66 (4.) , 6.41 (6.) , 6.32 (1.)
 beste Teiler 168.2 (2.) 216.3 (5.) 390.2 (9.)
 Trefferlage 2.18 mm rechts, 0.82 mm hoch
 Streuwert 4.14, horizontal: 5.31, vertikal: 2.46

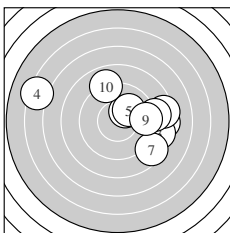
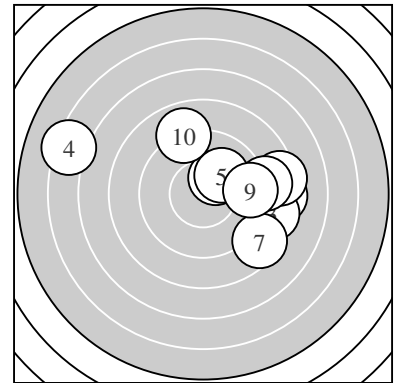

Serie 1:

8.4 632 →	10.3 168 *	8.6 589 ↗	6.3 1166 ↖	10.1 216 ↗
8.4 641 →	8.5 603 ↘	8.9 515 →	9.4 390 →	8.9 505 ↗
beste Teiler	168.2 (2.)	216.3 (5.)	390.2 (9.)	
Trefferlage	2.18 mm rechts, 0.82 mm hoch			
Streuwert	4.14, horizontal: 5.31, vertikal: 2.46			

Pokalschießen – Wertung – Damen

StartNr: 300

StandNr: 6

26. April 2015 14:26

Wittig, Bärbel #2015300

Alte Weiber Bodenheim / Alte Weiber – Damen I

Ergebnis: **75 118 (10.)** (79.4)
 Serien: 75
 Zähler: 1 2 1 4 1 1 0 0 0 0
 Innenzehner: 1
 weiteste: 12.61 (7.) , 10.91 (1.) , 9.91 (3.)
 beste Teiler 118.5 (10.) 404.8 (5.) 477.3 (2.)
 Trefferlage 4.31 mm rechts, 2.50 mm tief
 Streuwert 4.82, horizontal: 5.28, vertikal: 4.33

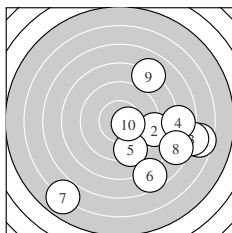
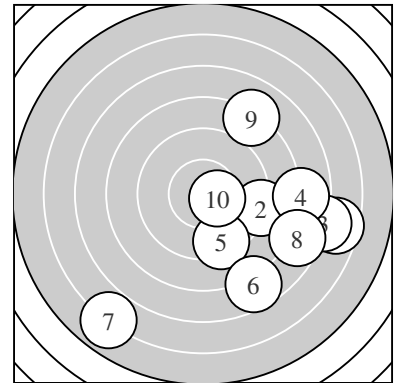

Serie 1:
 6.6 1091 → 9.0 477 → 7.0 991 → 7.8 783 → 9.3 404 ↓
 7.6 827 ↓ 5.9 1261 ↙ 7.6 832 ↘ 8.1 721 ↗ 10.5 118 *
 beste Teiler 118.5 (10.) 404.8 (5.) 477.3 (2.)
 Trefferlage 4.31 mm rechts, 2.50 mm tief
 Streuwert 4.82, horizontal: 5.28, vertikal: 4.33

Pokalschießen – Wertung – Damen

StartNr: 301

StandNr: 5

26. April 2015 14:26

Peter, Annette #2015301

Alte Weiber Bodenheim / Alte Weiber – Damen I

Ergebnis: **87 184 (5.)** (92.2)
 Serien: 87
 Zähler: 1 6 2 1 0 0 0 0 0 0
 Innenzehner: 1
 weiteste: 8.84 (9.) , 7.16 (7.) , 5.84 (8.)
 beste Teiler 184.7 (5.) 255.0 (2.) 272.3 (1.)
 Trefferlage 1.24 mm links, 0.25 mm hoch
 Streuwert 3.46, horizontal: 3.48, vertikal: 3.45

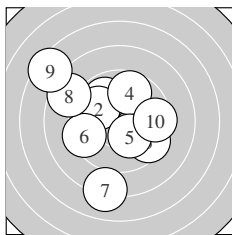
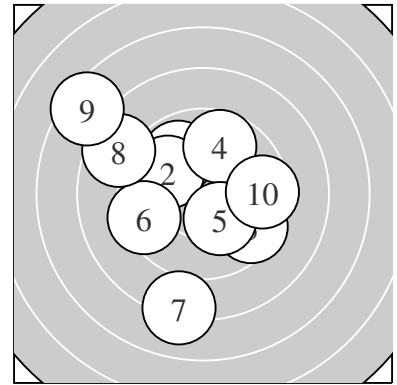

Serie 1:

9.9 272 ↘	9.9 255 ↘	9.5 357 ↘	9.7 309 ↗	10.2 184 *
9.4 391 ←	8.1 716 ↓	8.6 584 ↘	7.4 884 ↘	9.5 365 →
beste Teiler	184.7 (5.) 255.0 (2.) 272.3 (1.)			
Trefferlage	1.24 mm links, 0.25 mm hoch			
Streuwert	3.46, horizontal: 3.48, vertikal: 3.45			

Pokalschießen – Wertung – Damen

StartNr: 310

StandNr: 2

26. April 2015 14:26

Steinmann, Gabriele #2015311

Blasorchester Bodenheim / Blasorchester – Damen I

Ergebnis: **68 178 (1.)** (72.7)
 Serien: 68
 Zähler: 2 0 2 2 2 0 0 2 0 0
 Innenzehner: 1
 weiteste: 18.83 (6.) , 18.50 (5.) , 12.48 (3.)
 beste Teiler 178.5 (1.) 243.3 (10.) 514.1 (4.)
 Trefferlage 1.65 mm links, 1.85 mm tief
 Streuwert 7.85, horizontal: 10.39, vertikal: 3.90

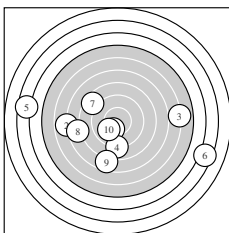
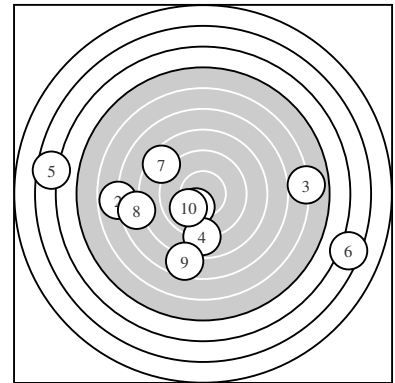

Serie 1:
 10.2 178 * 6.8 1026 ← 6.0 1248 → 8.9 514 ↓ 3.6 1850 ←
 3.4 1883 → 8.5 616 ↖ 7.7 824 ← 7.6 840 ↓ 10.0 243 ↙
 beste Teiler 178.5 (1.) 243.3 (10.) 514.1 (4.)
 Trefferlage 1.65 mm links, 1.85 mm tief
 Streuwert 7.85, horizontal: 10.39, vertikal: 3.90

Pokalschießen – Wertung – Damen

StartNr: 312

StandNr: 2

26. April 2015 14:26

Hartmann, Silke #2015313

Blasorchester Bodenheim / Blasorchester – Damen I

Ergebnis: **77 76 (9.)** (81.2)
 Serien: 77
 Zähler: 1 3 2 2 1 0 1 0 0 0
 Innenzehner: 1
 weiteste: 15.55 (2.) , 12.15 (7.) , 9.09 (6.)
 beste Teiler 76.1 (9.) 333.1 (3.) 366.6 (5.)
 Trefferlage 2.24 mm rechts, 2.51 mm tief
 Streuwert 5.62, horizontal: 6.86, vertikal: 4.01

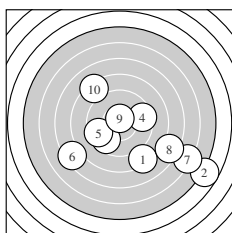
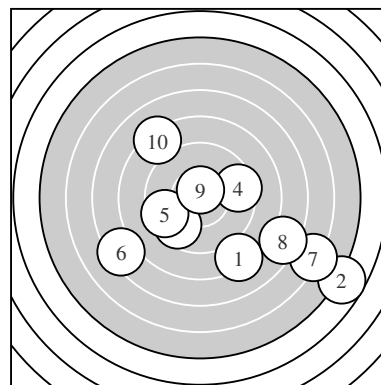

Serie 1:
 8.3 674 ↘ 4.7 1555 ↘ 9.6 333 ↙ 9.5 374 → 9.5 366 ↙
 7.3 909 ↙ 6.1 1215 ↘ 7.4 884 ↘ 10.6 76 * 8.2 682 ↘
 beste Teiler 76.1 (9.) 333.1 (3.) 366.6 (5.)
 Trefferlage 2.24 mm rechts, 2.51 mm tief
 Streuwert 5.62, horizontal: 6.86, vertikal: 4.01

Pokalschießen – Wertung – Damen

StartNr: 313

StandNr: 3

26. April 2015 14:26

Siener, Birgit #2015314

Blasorchester Bodenheim / Blasorchester – Damen I

Ergebnis: **51 596 (6.)** (55.8)
 Serien: 51
 Zähler: 0 0 1 3 0 2 1 2 1 0
 Innenzehner: 0
 weiteste: 22.32 (5.) , 18.74 (3.) , 18.15 (8.)
 beste Teiler 596.7 (6.) 855.1 (2.) 874.3 (7.)
 Trefferlage 2.85 mm rechts, 3.25 mm tief
 Streuwert 10.21, horizontal: 12.68, vertikal: 6.90

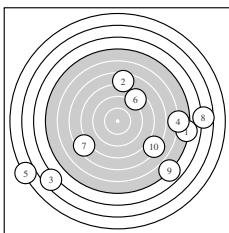
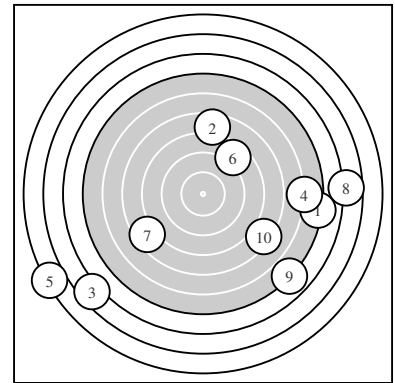

Serie 1:
 5.1 1470 → 7.5 855 ↑ 3.5 1874 ↙ 5.8 1285 → 2.0 2232 ↙
 8.6 596 ↗ 7.5 874 ↙ 3.7 1815 → 4.9 1511 ↘ 7.2 939 ↘
 beste Teiler 596.7 (6.) 855.1 (2.) 874.3 (7.)
 Trefferlage 2.85 mm rechts, 3.25 mm tief
 Streuwert 10.21, horizontal: 12.68, vertikal: 6.90

Pokalschießen – Wertung – Damen

StartNr: 319

StandNr: 8

26. April 2015 14:26

Janowitz, Mechthild #2015320

Bodenheimer Würfelclub 06 / Würfelclub 06 – Damen I

Ergebnis: **71 313 (10.)** (73.2)
 Serien: 71
 Zähler: 0 4 1 2 1 1 0 0 1 0
 Innenzehner: 0
 weiteste: 22.41 (4.) , 13.71 (7.) , 12.45 (1.)
 beste Teiler 313.8 (10.) 457.0 (3.) 468.5 (6.)
 Trefferlage 4.03 mm rechts, 4.97 mm tief
 Streuwert 6.35, horizontal: 2.65, vertikal: 8.58

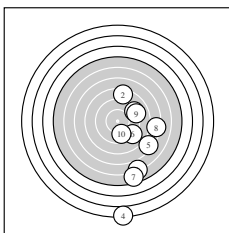
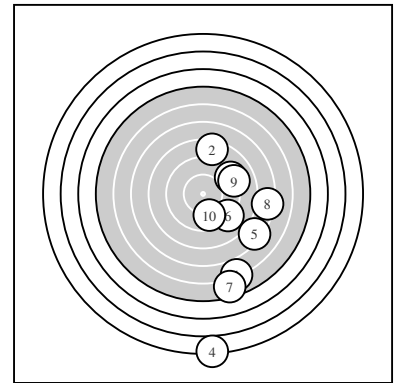

Serie 1:
 6.0 1245 ↘ 8.4 646 ↑ 9.1 457 ↗ 2.0 2241 ↓ 7.2 927 ↘
 9.1 468 ↘ 5.5 1371 ↓ 7.2 927 → 9.0 477 → 9.7 313 ↓
 beste Teiler 313.8 (10.) 457.0 (3.) 468.5 (6.)
 Trefferlage 4.03 mm rechts, 4.97 mm tief
 Streuwert 6.35, horizontal: 2.65, vertikal: 8.58

Pokalschießen – Wertung – Damen

StartNr: 332

StandNr: 4

26. April 2015 14:26

Marbs, Anette #2015333

FDP – Bodenheim / FDP – Bodenheim – Herren I

Ergebnis: **65 148 (3.)** (68.9)
 Serien: 65
 Zähler: 1 3 0 2 1 1 0 1 0 0
 Innenzehner: 1
 weiteste: 30.23 (4.) , 19.38 (1.) , 14.09 (2.)
 beste Teiler 148.4 (3.) 343.4 (10.) 372.0 (8.)
 Trefferlage 0.09 mm links, 0.85 mm tief
 Streuwert 9.97, horizontal: 5.89, vertikal: 12.81

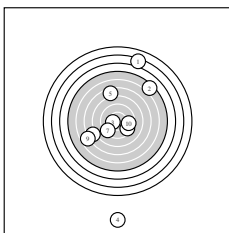
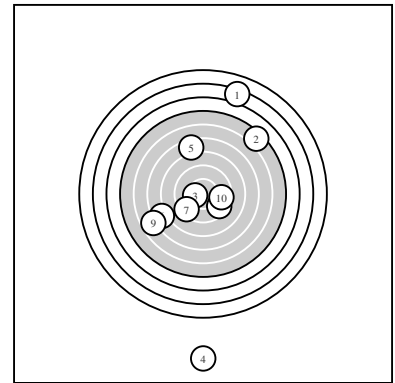

Serie 1:
 3.2 1938 ↗ 5.3 1409 ↗ 10.4 148 * 0.0 3023 ↓ 7.4 880 ↑
 7.5 858 ↙ 9.3 413 ↙ 9.5 372 ↘ 6.7 1057 ↙ 9.6 343 →
 beste Teiler 148.4 (3.) 343.4 (10.) 372.0 (8.)
 Trefferlage 0.09 mm links, 0.85 mm tief
 Streuwert 9.97, horizontal: 5.89, vertikal: 12.81

Pokalschießen – Wertung – Damen

StartNr: 365

StandNr: 7

26. April 2015 14:26

Gunst–Feck, Sabine #2015366

SPD / SPD – Damen I

Ergebnis: **47 459 (2.)** (50.0)
 Serien: 47
 Zähler: 0 1 1 1 0 3 1 0 2 0
 Innenzehner: 0
 weiteste: 60.31 (5.) , 21.85 (4.) , 21.55 (8.)
 beste Teiler 459.1 (2.) 569.1 (10.) 885.7 (3.)
 Trefferlage 3.22 mm links, 4.26 mm hoch
 Streuwert 17.16, horizontal: 20.27, vertikal: 13.36

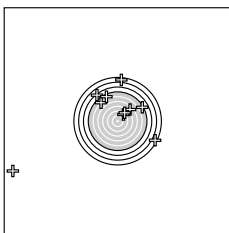
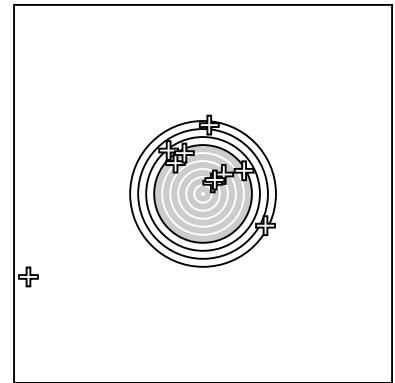

Serie 1:
 5.8 1288 ↘ 9.1 459 ↗ 7.4 885 ↗ 2.2 2185 ↘ 0.0 6031 ↙
 4.0 1727 ↘ 5.4 1399 ↘ 2.3 2155 ↑ 5.1 1470 ↗ 8.7 569 ↗
 beste Teiler 459.1 (2.) 569.1 (10.) 885.7 (3.)
 Trefferlage 3.22 mm links, 4.26 mm hoch
 Streuwert 17.16, horizontal: 20.27, vertikal: 13.36

Pokalschießen – Wertung – Herren

StartNr: 1

StandNr: 10

26. April 2015 14:27

Balik, Ralf #2015001

Närrische Männer Bodenheim / Närrische Männer – Herren I

Ergebnis: **76 226 (8.)** (78.9)
 Serien: 76
 Zähler: 1 2 2 3 1 1 0 0 0 0
 Innenzehner: 0
 weiteste: 12.64 (10.) , 10.69 (2.) , 9.98 (3.)
 beste Teiler 226.5 (8.) 391.2 (7.) 497.3 (4.)
 Trefferlage 1.64 mm links, 1.37 mm tief
 Streuwert 5.98, horizontal: 7.77, vertikal: 3.33

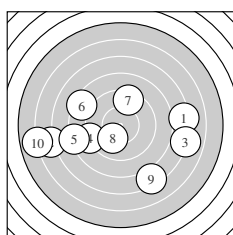
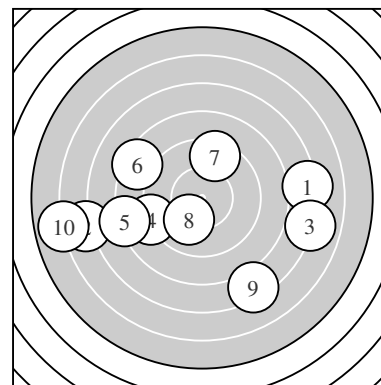

Serie 1:

7.2 948 →	6.7 1069 ←	7.0 998 →	9.0 497 ←	8.1 722 ←
8.3 651 ↖	9.4 391 ↑	10.0 226 ↙	7.3 920 ↘	5.9 1264 ←
beste Teiler		226.5 (8.) 391.2 (7.) 497.3 (4.)		
Trefferlage		1.64 mm links, 1.37 mm tief		
Streuwert		5.98, horizontal: 7.77, vertikal: 3.33		

Pokalschießen – Wertung – Herren

StartNr: 2

StandNr: 6

26. April 2015 14:27

Duša, Arno #2015002

Närrische Männer Bodenheim / Närrische Männer – Herren I

Ergebnis: **85 34 (6.)** (90.7)
 Serien: 85
 Zähler: 1 4 4 1 0 0 0 0 0 0
 Innenzehner: 1
 weiteste: 7.73 (2.) , 6.57 (3.) , 5.22 (8.)
 beste Teiler 34.7 (6.) 388.9 (9.) 422.7 (5.)
 Trefferlage 1.51 mm links, 0.64 mm hoch
 Streuwert 3.56, horizontal: 3.49, vertikal: 3.63

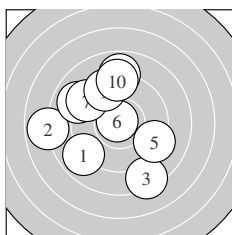
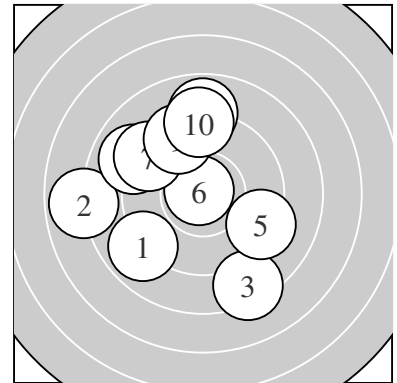

Serie 1:
 8.9 514 ↙ 7.9 773 ← 8.3 657 ↘ 8.9 502 ↖ 9.3 422 ↗
 10.8 34 * 9.2 427 ↗ 8.9 522 ↑ 9.4 388 ↖ 9.1 463 ↑
 beste Teiler 34.7 (6.) 388.9 (9.) 422.7 (5.)
 Trefferlage 1.51 mm links, 0.64 mm hoch
 Streuwert 3.56, horizontal: 3.49, vertikal: 3.63

Pokalschießen – Wertung – Herren

StartNr: 3

StandNr: 2

26. April 2015 14:27

Weinmann, Kai #2015003

Närrische Männer Bodenheim / Närrische Männer – Herren I

Ergebnis: **72 201 (8.)** (76.1)
 Serien: 72
 Zähler: 1 1 3 2 0 3 0 0 0 0
 Innenzehner: 0
 weiteste: 14.34 (2.) , 13.11 (5.) , 13.07 (7.)
 beste Teiler 201.9 (8.) 456.7 (10.) 570.6 (4.)
 Trefferlage 5.61 mm rechts, 4.97 mm hoch
 Streuwert 3.94, horizontal: 4.39, vertikal: 3.43

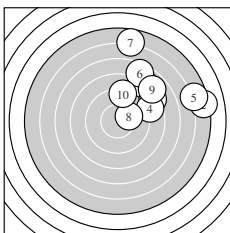
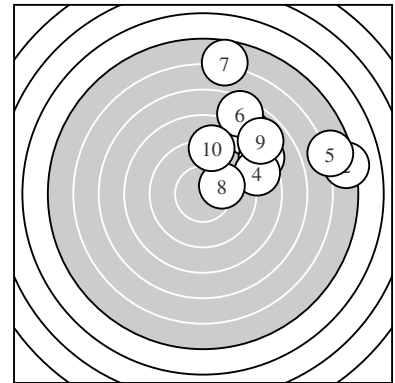

Serie 1:
 8.0 744 ↗ 5.2 1434 → 8.2 676 ↗ 8.7 570 → 5.7 1311 →
 7.5 865 ↗ 5.7 1307 ↑ 10.1 201 ↗ 7.9 768 ↗ 9.1 456 ↑
 beste Teiler 201.9 (8.) 456.7 (10.) 570.6 (4.)
 Trefferlage 5.61 mm rechts, 4.97 mm hoch
 Streuwert 3.94, horizontal: 4.39, vertikal: 3.43

Pokalschießen – Wertung – Herren

StartNr: 4

StandNr: 6

26. April 2015 14:27

Duß, Harald #2015004

Närrische Männer Bodenheim / Närrische Männer – Herren I

Ergebnis: **78 106 (3.)** (83.7)
 Serien: 78
 Zähler: 2 2 2 2 1 0 1 0 0 0
 Innenzehner: 1
 weiteste: 16.22 (9.) , 10.17 (2.) , 8.47 (8.)
 beste Teiler 106.7 (3.) 212.0 (7.) 340.7 (6.)
 Trefferlage 0.78 mm rechts, 3.39 mm tief
 Streuwert 5.17, horizontal: 5.20, vertikal: 5.14

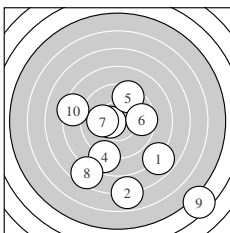
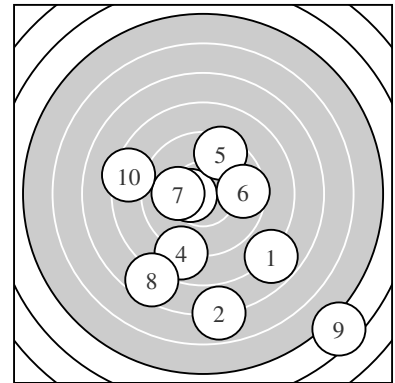

Serie 1:
 7.8 782 ↘ 6.9 1017 ↓ 10.5 106 * 8.8 533 ↙ 9.5 375 ↗
 9.6 340 → 10.1 212 ← 7.6 847 ↙ 4.5 1622 ↘ 8.4 650 ←
 beste Teiler 106.7 (3.) 212.0 (7.) 340.7 (6.)
 Trefferlage 0.78 mm rechts, 3.39 mm tief
 Streuwert 5.17, horizontal: 5.20, vertikal: 5.14

Pokalschießen – Wertung – Herren

StartNr: 5

StandNr: 9

26. April 2015 14:27

Duß, Thilo #2015005

Närrische Männer Bodenheim / Närrische Männer – Herren II

Ergebnis: **77 232 (8.)** (80.1)
 Serien: 77
 Zähler: 1 3 1 2 3 0 0 0 0 0
 Innenzehner: 0
 weiteste: 11.44 (6.) , 10.72 (3.) , 10.45 (2.)
 beste Teiler 232.0 (8.) 446.5 (7.) 463.6 (1.)
 Trefferlage 0.05 mm links, 1.67 mm tief
 Streuwert 5.82, horizontal: 7.61, vertikal: 3.14

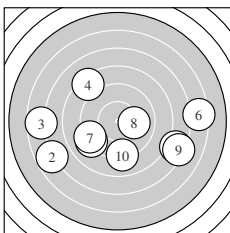
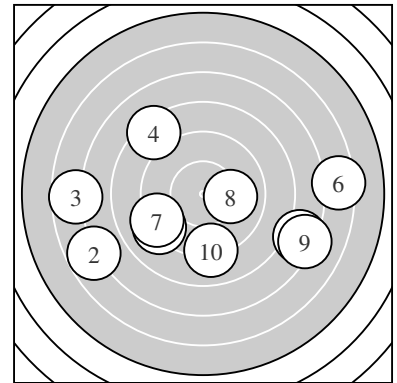

Serie 1:
 9.1 463 ↙ 6.8 1045 ↙ 6.7 1072 ← 8.3 662 ↘ 7.4 890 →
 6.4 1144 → 9.2 446 ↙ 10.0 232 → 7.2 946 → 9.0 478 ↓
 beste Teiler 232.0 (8.) 446.5 (7.) 463.6 (1.)
 Trefferlage 0.05 mm links, 1.67 mm tief
 Streuwert 5.82, horizontal: 7.61, vertikal: 3.14

Pokalschießen – Wertung – Herren

StartNr: 6

StandNr: 10

26. April 2015 14:27

Weinmann, Sven #2015006

Närrische Männer Bodenheim / Närrische Männer – Herren II

Ergebnis: **73 406 (1.)** (77.4)
 Serien: 73
 Zähler: 0 1 4 2 3 0 0 0 0 0
 Innenzehner: 0
 weiteste: 11.34 (8.) , 10.54 (3.) , 10.45 (2.)
 beste Teiler 406.4 (1.) 540.3 (9.) 593.0 (7.)
 Trefferlage 2.10 mm rechts, 1.75 mm hoch
 Streuwert 5.93, horizontal: 3.93, vertikal: 7.40

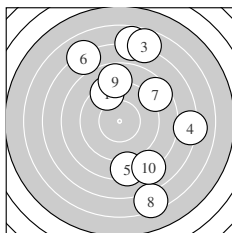
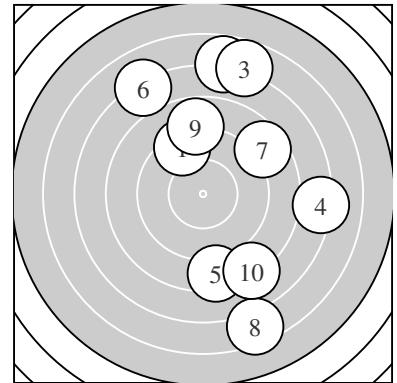

Serie 1:

9.3 406 ↖	6.8 1045 ↑	6.7 1054 ↑	7.2 943 →	8.4 642 ↓
7.1 971 ↖	8.6 593 ↗	6.4 1134 ↓	8.8 540 ↑	8.1 723 ↘
beste Teiler	406.4 (1.) 540.3 (9.) 593.0 (7.)			
Trefferlage	2.10 mm rechts, 1.75 mm hoch			
Streuwert	5.93, horizontal: 3.93, vertikal: 7.40			

Pokalschießen – Wertung – Herren

StartNr: 7

StandNr: 9

26. April 2015 14:27

Weinmann, Björn #2015007 Närrische Männer Bodenheim / Närrische Männer – Herren II

Ergebnis: **68 288 (1.)** (71.4)
 Serien: 68
 Zähler: 0 2 2 2 2 0 2 0 0 0
 Innenzehner: 0
 weiteste: 17.10 (10.) , 16.74 (8.) , 12.46 (3.)
 beste Teiler 288.7 (1.) 465.8 (4.) 599.1 (9.)
 Trefferlage 5.95 mm rechts, 4.59 mm hoch
 Streuwert 5.59, horizontal: 6.44, vertikal: 4.60

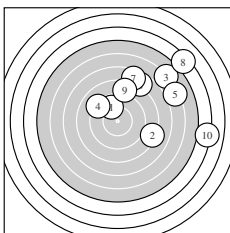
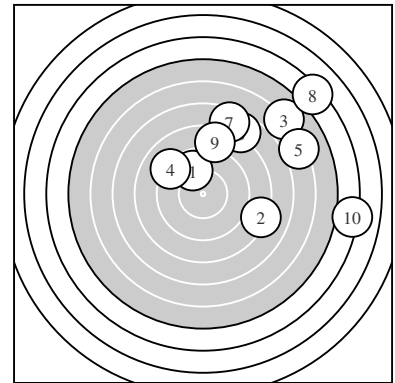

Serie 1:

9.8 288 ↖	8.1 706 →	6.0 1246 ↗	9.1 465 ↘	6.2 1198 ↗
7.7 816 ↗	7.5 865 ↑	4.3 1674 ↗	8.6 599 ↑	4.1 1710 →
beste Teiler	288.7 (1.) 465.8 (4.) 599.1 (9.)			
Trefferlage	5.95 mm rechts, 4.59 mm hoch			
Streuwert	5.59, horizontal: 6.44, vertikal: 4.60			

Pokalschießen – Wertung – Herren

StartNr: 8

StandNr: 8

26. April 2015 14:27

Duša, Achim #2015008

Närrische Männer Bodenheim / Närrische Männer – Herren II

Ergebnis: **70 116 (4.)** (73.7)
 Serien: 70
 Zähler: 1 1 2 3 0 2 1 0 0 0
 Innenzehner: 1
 weiteste: 17.20 (1.) , 14.87 (7.) , 13.20 (6.)
 beste Teiler 116.4 (4.) 424.4 (10.) 603.5 (2.)
 Trefferlage 3.24 mm rechts, 0.46 mm tief
 Streuwert 7.14, horizontal: 8.71, vertikal: 5.11

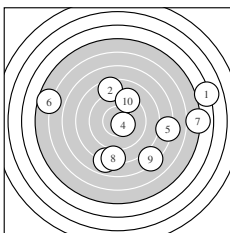
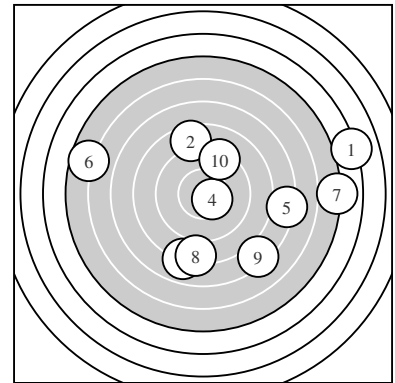

Serie 1:

4.1 1720 →	8.5 603 ↑	7.9 754 ↓	10.5 116 *	7.2 941 →
5.7 1320 ←	5.0 1487 →	8.2 688 ↓	7.3 925 ↘	9.3 424 ↑
beste Teiler	116.4 (4.) 424.4 (10.) 603.5 (2.)			
Trefferlage	3.24 mm rechts, 0.46 mm tief			
Streuwert	7.14, horizontal: 8.71, vertikal: 5.11			

Pokalschießen – Wertung – Herren

StartNr: 9

StandNr: 4

26. April 2015 14:27

Leber, Stephan #2015009

Verkehrsverein Bodenheim e.V. / Verkehrsverein – Herren I

Ergebnis: **90 130 (2.)** (95.1)
 Serien: 90
 Zähler: 2 6 2 0 0 0 0 0 0 0
 Innenzehner: 1
 weiteste: 5.52 (9.) , 5.49 (7.) , 4.22 (6.)
 beste Teiler 130.8 (2.) 232.4 (4.) 258.1 (1.)
 Trefferlage 0.73 mm links, 1.09 mm tief
 Streuwert 2.67, horizontal: 2.80, vertikal: 2.54

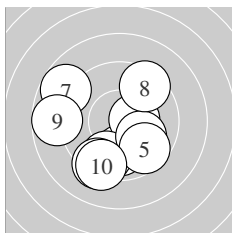
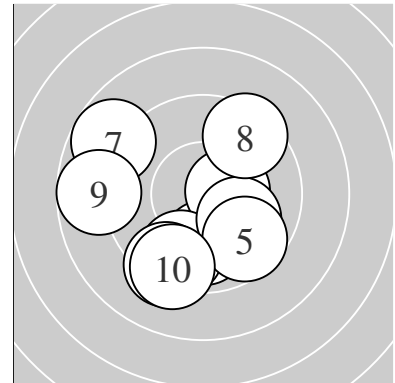

Serie 1:

9.9 258 ↓	10.4 130 *	9.6 333 ↙	10.0 232 ↘	9.7 325 ↘
9.3 422 ↙	8.8 549 ↖	9.4 380 ↗	8.7 552 ←	9.3 419 ↙
beste Teiler	130.8 (2.) 232.4 (4.) 258.1 (1.)			
Trefferlage	0.73 mm links, 1.09 mm tief			
Streuwert	2.67, horizontal: 2.80, vertikal: 2.54			

Pokalschießen – Wertung – Herren

StartNr: 10

StandNr: 6

26. April 2015 14:27

Kasper, Michael #2015010

Verkehrsverein Bodenheim e.V. / Verkehrsverein – Herren I

Ergebnis: **81 253 (9.)** (86.5)
 Serien: 81
 Zähler: 0 5 1 4 0 0 0 0 0 0
 Innenzehner: 0
 weiteste: 9.02 (10.) , 8.53 (8.) , 8.30 (2.)
 beste Teiler 253.3 (9.) 291.7 (7.) 344.7 (1.)
 Trefferlage 1.06 mm rechts, 2.23 mm hoch
 Streuwert 4.23, horizontal: 4.85, vertikal: 3.51

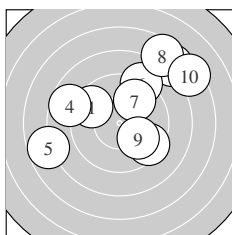
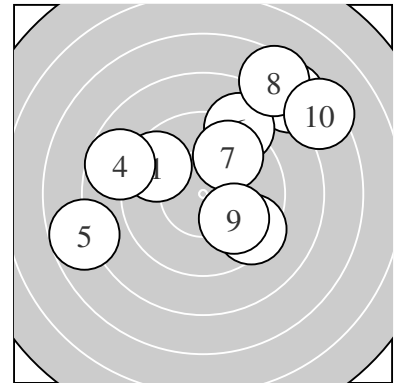

Serie 1:
 9.6 344 ↘ 7.6 830 ↗ 9.4 382 ↘ 8.7 563 ↘ 7.7 802 ←
 9.0 480 ↗ 9.8 291 ↗ 7.5 853 ↗ 9.9 253 ↘ 7.3 902 ↗
 beste Teiler 253.3 (9.) 291.7 (7.) 344.7 (1.)
 Trefferlage 1.06 mm rechts, 2.23 mm hoch
 Streuwert 4.23, horizontal: 4.85, vertikal: 3.51

Pokalschießen – Wertung – Herren

StartNr: 12

StandNr: 9

26. April 2015 14:27

Gruber, Steffen #2015012

Verkehrsverein Bodenheim e.V. / Verkehrsverein – Herren I

Ergebnis: **77 237 (5.)** (82.4)
 Serien: 77
 Zähler: 1 2 2 3 2 0 0 0 0 0
 Innenzehner: 0
 weiteste: 10.24 (7.) , 10.21 (6.) , 8.87 (3.)
 beste Teiler 237.3 (5.) 308.8 (8.) 492.5 (1.)
 Trefferlage 5.08 mm rechts, 3.47 mm hoch
 Streuwert 2.92, horizontal: 3.74, vertikal: 1.75

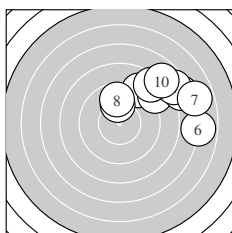
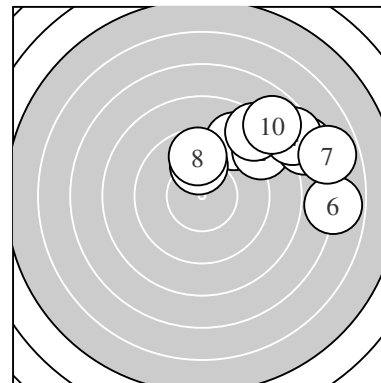

Serie 1:

9.0 492 ↗	8.6 578 ↗	7.4 887 ↗	7.6 843 ↗	10.0 237 ↑
6.9 1021 →	6.9 1024 →	9.7 308 ↑	8.4 641 ↗	7.9 775 ↗

beste Teiler 237.3 (5.) 308.8 (8.) 492.5 (1.)
 Trefferlage 5.08 mm rechts, 3.47 mm hoch
 Streuwert 2.92, horizontal: 3.74, vertikal: 1.75

Pokalschießen – Wertung – Herren

StartNr: 15

StandNr: 9

26. April 2015 14:27

Fischer, Bernd #2015015

Albans–Brüder Bodenheim / Albansbrüder – Herren I

Ergebnis: **85 235 (3.)** (89.3)
 Serien: 85
 Zähler: 1 4 4 1 0 0 0 0 0 0
 Innenzehner: 0
 weiteste: 9.12 (1.) , 7.31 (6.) , 6.58 (8.)
 beste Teiler 235.8 (3.) 259.2 (5.) 301.4 (4.)
 Trefferlage 3.62 mm rechts, 0.34 mm hoch
 Streuwert 3.06, horizontal: 4.00, vertikal: 1.67

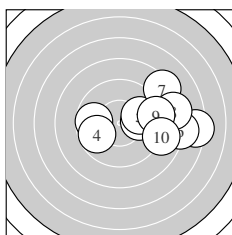
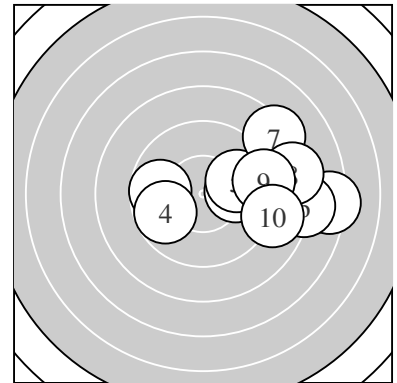

Serie 1:
 7.3 912 → 9.7 308 ← 10.0 235 → 9.7 301 ← 9.9 259 →
 8.0 731 → 8.3 656 ↗ 8.3 658 → 9.2 447 → 8.9 523 →
 beste Teiler 235.8 (3.) 259.2 (5.) 301.4 (4.)
 Trefferlage 3.62 mm rechts, 0.34 mm hoch
 Streuwert 3.06, horizontal: 4.00, vertikal: 1.67

Pokalschießen – Wertung – Herren

StartNr: 16

StandNr: 7

26. April 2015 14:27

Eis, Ralf #2015016

Albans–Brüder Bodenheim / Albansbrüder – Herren I

Ergebnis: **81 189 (4.)** (85.9)
 Serien: 81
 Zähler: 2 3 1 2 2 0 0 0 0 0
 Innenzehner: 1
 weiteste: 12.08 (3.) , 10.62 (5.) , 7.73 (9.)
 beste Teiler 189.6 (4.) 206.2 (2.) 271.8 (6.)
 Trefferlage 0.70 mm rechts, 3.68 mm tief
 Streuwert 4.23, horizontal: 4.36, vertikal: 4.09

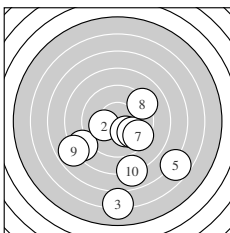
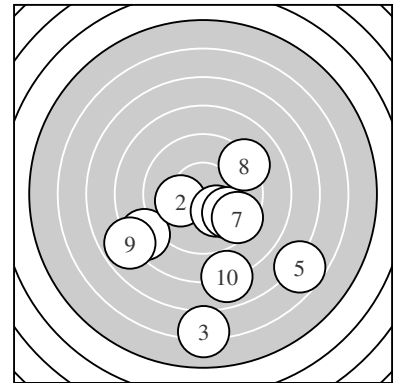

Serie 1:
 8.4 626 ↙ 10.1 206 ↙ 6.1 1208 ↓ 10.2 189 * 6.7 1062 ↘
 9.9 271 ↘ 9.5 365 ↘ 9.2 441 ↗ 7.9 773 ↙ 7.9 753 ↓
 beste Teiler 189.6 (4.) 206.2 (2.) 271.8 (6.)
 Trefferlage 0.70 mm rechts, 3.68 mm tief
 Streuwert 4.23, horizontal: 4.36, vertikal: 4.09

Pokalschießen – Wertung – Herren

StartNr: 17

StandNr: 9

26. April 2015 14:27

Groß, Klaus #2015017

Albans–Brüder Bodenheim / Albansbrüder – Herren I

Ergebnis: **81 68 (5.)** (84.6)
 Serien: 81
 Zähler: 1 2 4 3 0 0 0 0 0 0
 Innenzehner: 1
 weiteste: 9.19 (3.) , 9.09 (10.) , 7.73 (1.)
 beste Teiler 68.0 (5.) 425.4 (2.) 455.3 (7.)
 Trefferlage 0.08 mm links, 3.83 mm hoch
 Streuwert 4.09, horizontal: 4.12, vertikal: 4.06

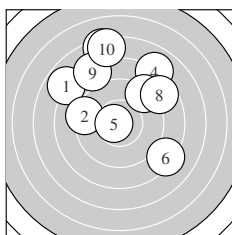
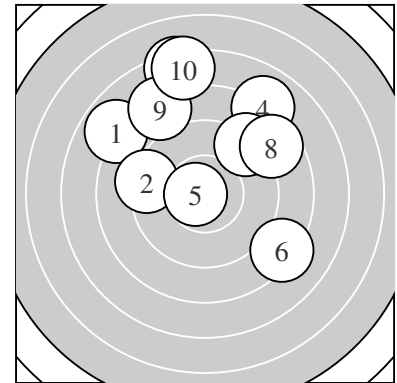

Serie 1:
 7.9 773 ↘ 9.3 425 ← 7.3 919 ↑ 8.0 740 ↗ 10.7 68 *
 8.2 678 ↘ 9.1 455 ↗ 8.6 581 ↗ 8.2 688 ↖ 7.3 909 ↑
 beste Teiler 68.0 (5.) 425.4 (2.) 455.3 (7.)
 Trefferlage 0.08 mm links, 3.83 mm hoch
 Streuwert 4.09, horizontal: 4.12, vertikal: 4.06

Pokalschießen – Wertung – Herren

StartNr: 18

StandNr: 7

26. April 2015 14:27

Kern, Hans #2015018

Albans–Brüder Bodenheim / Albansbrüder – Herren I

Ergebnis: **79 269 (7.)** (84.2)
 Serien: 79
 Zähler: 0 5 2 0 3 0 0 0 0 0
 Innenzehner: 0
 weiteste: 10.88 (1.) , 10.85 (6.) , 10.45 (4.)
 beste Teiler 269.1 (7.) 342.2 (5.) 410.3 (2.)
 Trefferlage 1.10 mm rechts, 1.60 mm hoch
 Streuwert 5.06, horizontal: 6.43, vertikal: 3.12

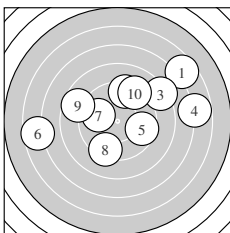
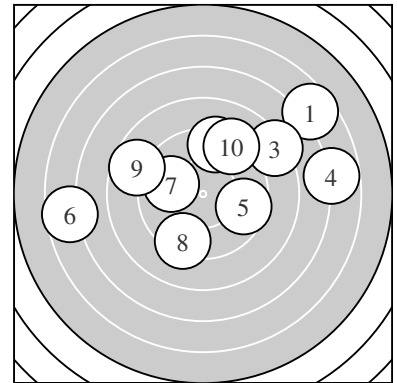

Serie 1:

6.6 1088 ↗	9.3 410 ↑	8.2 685 ↗	6.8 1045 →	9.6 342 ↘
6.6 1085 ←	9.9 269 ↖	9.3 412 ↓	8.7 573 ↖	9.2 445 ↗
beste Teiler	269.1 (7.) 342.2 (5.) 410.3 (2.)			
Trefferlage	1.10 mm rechts, 1.60 mm hoch			
Streuwert	5.06, horizontal: 6.43, vertikal: 3.12			

Pokalschießen – Wertung – Herren

StartNr: 20

StandNr: 4

26. April 2015 14:27

Herr, Andreas #2015020

Albans–Brüder Bodenheim / Albansbrüder – Herren I

Ergebnis: **83 238 (2.)** (88.2)
 Serien: 83
 Zähler: 1 4 2 3 0 0 0 0 0 0
 Innenzehner: 0
 weiteste: 8.96 (6.) , 8.58 (9.) , 7.57 (5.)
 beste Teiler 238.8 (2.) 302.2 (8.) 383.2 (1.)
 Trefferlage 2.42 mm links, 2.05 mm hoch
 Streuwert 3.56, horizontal: 4.43, vertikal: 2.41

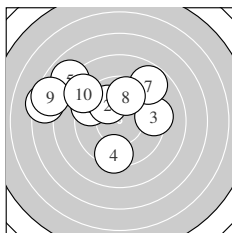
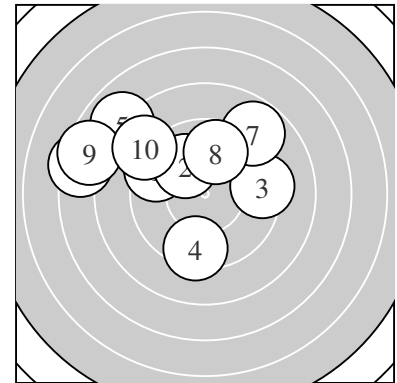

Serie 1:

9.4 383 ↖	10.0 238 ↘	9.3 404 →	9.4 386 ↓	7.9 757 ↖
7.4 896 ←	8.8 538 ↗	9.7 302 ↑	7.5 858 ↖	8.8 533 ↖
beste Teiler	238.8 (2.) 302.2 (8.) 383.2 (1.)			
Trefferlage	2.42 mm links, 2.05 mm hoch			
Streuwert	3.56, horizontal: 4.43, vertikal: 2.41			

Pokalschießen – Wertung – Herren

StartNr: 22

StandNr: 1

26. April 2015 14:27

Keuchel, Edwin #2015022

Kegelclub Straubauzige 10 / Strabauzige 10 – Herren I

Ergebnis: **65 268 (6.)** (69.7)
 Serien: 65
 Zähler: 0 2 0 4 2 1 0 0 1 0
 Innenzehner: 0
 weiteste: 21.84 (2.) , 13.47 (5.) , 11.56 (7.)
 beste Teiler 268.1 (6.) 440.2 (10.) 765.5 (4.)
 Trefferlage 6.96 mm rechts, 0.18 mm tief
 Streuwert 6.46, horizontal: 7.78, vertikal: 4.79

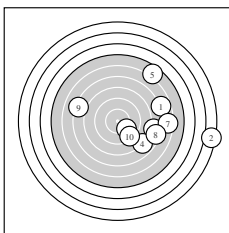
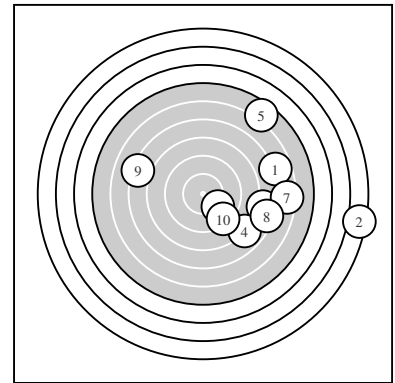

Serie 1:
 6.7 1052 → 2.2 2184 → 7.6 842 → 7.9 765 ↘ 5.6 1347 ↗
 9.9 268 ↘ 6.3 1156 → 7.2 928 → 7.1 953 ← 9.2 440 ↘
 beste Teiler 268.1 (6.) 440.2 (10.) 765.5 (4.)
 Trefferlage 6.96 mm rechts, 0.18 mm tief
 Streuwert 6.46, horizontal: 7.78, vertikal: 4.79

Pokalschießen – Wertung – Herren

StartNr: 23

StandNr: 4

26. April 2015 14:27

Maus, Volker #2015023

Kegelclub Straubauzige 10 / Strabauzige 10 – Herren I

Ergebnis: **67 130 (3.)** (71.9)
 Serien: 67
 Zähler: 2 1 1 2 1 0 2 0 1 0
 Innenzehner: 2
 weiteste: 21.64 (5.) , 15.46 (2.) , 15.05 (7.)
 beste Teiler 130.2 (3.) 171.0 (4.) 331.0 (10.)
 Trefferlage 5.91 mm rechts, 1.37 mm tief
 Streuwert 7.15, horizontal: 6.10, vertikal: 8.06

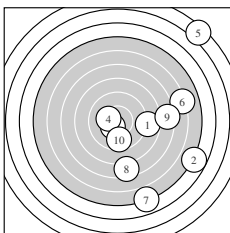
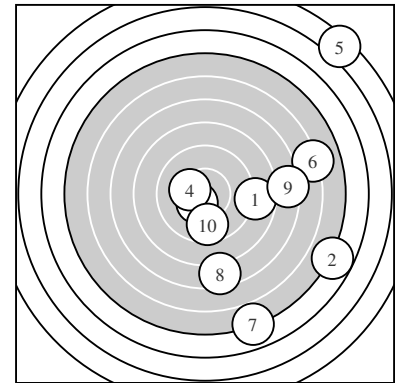

Serie 1:
 8.8 547 → 4.8 1546 ↗ 10.4 130 * 10.3 171 * 2.3 2164 ↗
 6.1 1222 → 4.9 1505 ↓ 7.4 877 ↓ 7.3 903 → 9.6 331 ↓
 beste Teiler 130.2 (3.) 171.0 (4.) 331.0 (10.)
 Trefferlage 5.91 mm rechts, 1.37 mm tief
 Streuwert 7.15, horizontal: 6.10, vertikal: 8.06

Pokalschießen – Wertung – Herren

StartNr: 24

StandNr: 6

26. April 2015 14:27

Keuchel, Stefan #2015024

Kegelclub Straubauzige 10 / Strabauzige 10 – Herren I

Ergebnis: **75 281 (1.)** (79.3)
 Serien: 75
 Zähler: 0 3 1 4 2 0 0 0 0 0
 Innenzehner: 0
 weiteste: 11.15 (2.) , 10.84 (4.) , 9.63 (10.)
 beste Teiler 281.3 (1.) 345.4 (6.) 389.0 (7.)
 Trefferlage 0.97 mm links, 3.83 mm hoch
 Streuwert 5.27, horizontal: 5.51, vertikal: 5.02

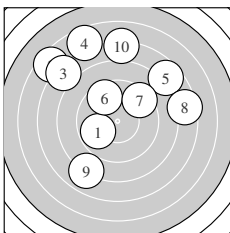
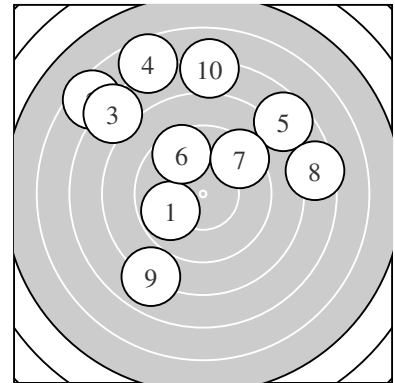

Serie 1:

9.8 281 ↙	6.5 1115 ↘	7.3 925 ↘	6.6 1084 ↖	7.6 827 ↗
9.6 345 ↘	9.4 389 ↗	7.4 876 →	8.0 749 ↙	7.1 963 ↑
beste Teiler	281.3 (1.) 345.4 (6.) 389.0 (7.)			
Trefferlage	0.97 mm links, 3.83 mm hoch			
Streuwert	5.27, horizontal: 5.51, vertikal: 5.02			

Pokalschießen – Wertung – Herren

StartNr: 25

StandNr: 5

26. April 2015 14:27

Kiss, Franz–Josef #2015025

Kegelclub Straubauzige 10 / Strabauzige 10 – Herren I

Ergebnis: **86 287 (4.)** (90.8)
 Serien: 86
 Zähler: 0 6 4 0 0 0 0 0 0 0
 Innenzehner: 0
 weiteste: 7.25 (5.) , 6.87 (7.) , 6.41 (1.)
 beste Teiler 287.2 (4.) 304.9 (9.) 307.1 (2.)
 Trefferlage 0.06 mm links, 0.10 mm tief
 Streuwert 3.69, horizontal: 3.37, vertikal: 3.98

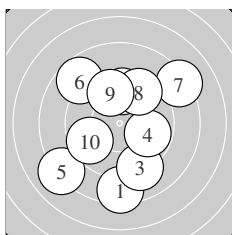
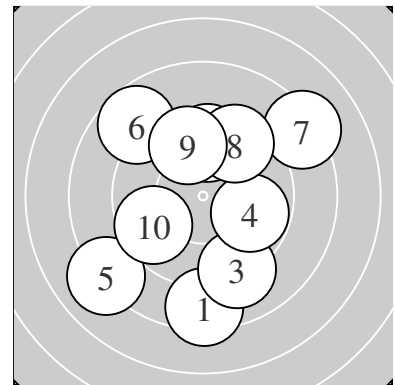

Serie 1:
 8.4 641 ↓ 9.7 307 ↑ 9.1 466 ↘ 9.8 287 → 8.1 725 ↙
 8.7 561 ↘ 8.2 687 ↗ 9.5 353 ↗ 9.7 304 ↑ 9.6 332 ↙
 beste Teiler 287.2 (4.) 304.9 (9.) 307.1 (2.)
 Trefferlage 0.06 mm links, 0.10 mm tief
 Streuwert 3.69, horizontal: 3.37, vertikal: 3.98

Pokalschießen – Wertung – Herren

StartNr: 33

StandNr: 1

26. April 2015 14:27

Sattler, Peter #2015033

Bodenheimer Würfelclub 06 / Würfelclub06 – Herren I

Ergebnis: **57 139 (6.)** (61.7)
 Serien: 57
 Zähler: 1 2 1 0 1 1 1 2 0 0
 Innenzehner: 1
 weiteste: 25.55 (8.) , 19.06 (9.) , 17.71 (7.)
 beste Teiler 139.8 (6.) 397.9 (4.) 446.7 (10.)
 Trefferlage 1.55 mm links, 0.52 mm hoch
 Streuwert 10.33, horizontal: 14.26, vertikal: 3.18

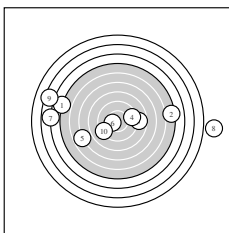
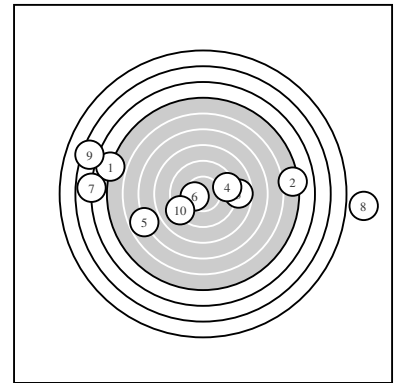

Serie 1:
 4.8 1533 ↖ 5.2 1435 → 8.7 563 → 9.4 397 → 6.8 1034 ↙
 10.4 139 * 3.9 1771 ← 0.0 2555 → 3.3 1906 ↖ 9.2 446 ↙
 beste Teiler 139.8 (6.) 397.9 (4.) 446.7 (10.)
 Trefferlage 1.55 mm links, 0.52 mm hoch
 Streuwert 10.33, horizontal: 14.26, vertikal: 3.18

Pokalschießen – Wertung – Herren

StartNr: 34

StandNr: 3

26. April 2015 14:27

Kern, Florian #2015034

Bodenheimer Würfelclub 06 / Würfelclub06 – Herren I

Ergebnis: **52 403 (3.)** (57.4)
 Serien: 52
 Zähler: 0 1 3 0 1 1 1 0 1 2
 Innenzehner: 0
 weiteste: 23.81 (2.) , 22.96 (10.) , 20.94 (5.)
 beste Teiler 403.2 (3.) 508.4 (9.) 518.6 (8.)
 Trefferlage 5.11 mm rechts, 2.49 mm hoch
 Streuwert 10.32, horizontal: 10.52, vertikal: 10.12

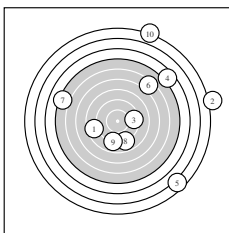
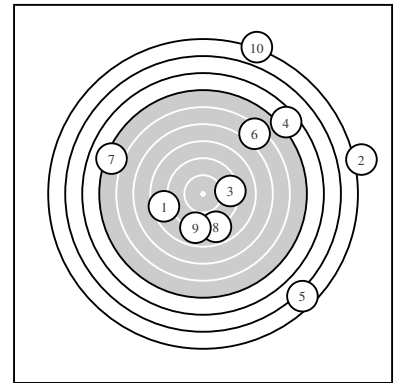

Serie 1:
 8.5 603 ← 1.4 2381 → 9.3 403 → 4.5 1612 ↗ 2.6 2094 ↘
 6.3 1163 ↗ 5.2 1441 ↖ 8.9 518 ↓ 8.9 508 ↓ 1.8 2296 ↑
 beste Teiler 403.2 (3.) 508.4 (9.) 518.6 (8.)
 Trefferlage 5.11 mm rechts, 2.49 mm hoch
 Streuwert 10.32, horizontal: 10.52, vertikal: 10.12

Pokalschießen – Wertung – Herren

StartNr: 35

StandNr: 5

26. April 2015 14:27

Forrest, Andrew #2015035

Bodenheimer Würfelclub 06 / Würfelclub06 – Herren I

Ergebnis: **78 328 (8.)** (83.9)
 Serien: 78
 Zähler: 0 3 4 1 2 0 0 0 0 0
 Innenzehner: 0
 weiteste: 11.67 (5.) , 10.38 (2.) , 8.69 (10.)
 beste Teiler 328.6 (8.) 353.3 (4.) 360.4 (7.)
 Trefferlage 0.04 mm rechts, 4.87 mm tief
 Streuwert 3.72, horizontal: 4.71, vertikal: 2.35

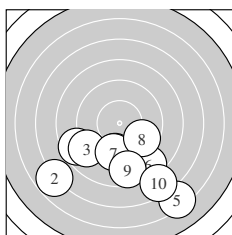
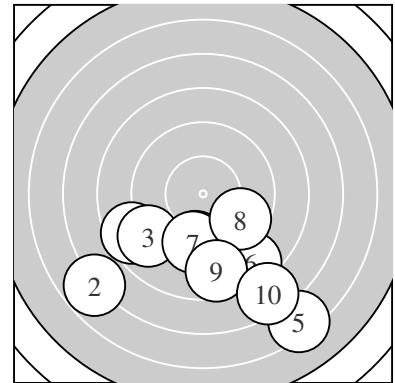

Serie 1:
 8.6 596 ↙ 6.8 1038 ↙ 8.9 505 ↙ 9.5 353 ↓ 6.3 1167 ↘
 8.5 609 ↘ 9.5 360 ↓ 9.6 328 ↘ 8.7 571 ↓ 7.5 869 ↘
 beste Teiler 328.6 (8.) 353.3 (4.) 360.4 (7.)
 Trefferlage 0.04 mm rechts, 4.87 mm tief
 Streuwert 3.72, horizontal: 4.71, vertikal: 2.35

Pokalschießen – Wertung – Herren

StartNr: 36

StandNr: 4

26. April 2015 14:27

Keller, Erwin #2015036

Bodenheimer Würfelclub 06 / Würfelclub06 – Herren I

Ergebnis: **76 12 (5.)** (82.0)
 Serien: 76
 Zähler: 2 3 1 1 1 1 0 1 0 0
 Innenzehner: 2
 weiteste: 17.87 (10.) , 13.17 (2.) , 12.23 (4.)
 beste Teiler 12.0 (5.) 17.2 (9.) 268.6 (3.)
 Trefferlage 0.00 mm , 2.13 mm tief
 Streuwert 6.49, horizontal: 7.76, vertikal: 4.91

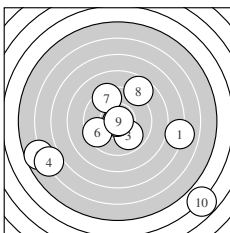
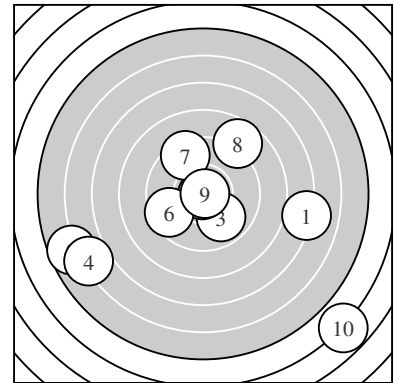

Serie 1:

7.1 974 →	5.7 1317 ←	9.9 268 ↘	6.1 1223 ←	10.9 12 *
9.5 355 ←	9.4 391 ↖	8.7 563 ↗	10.9 17 *	3.8 1787 ↘
beste Teiler 12.0 (5.) 17.2 (9.) 268.6 (3.)				
Trefferlage 0.00 mm , 2.13 mm tief				
Streuwert 6.49, horizontal: 7.76, vertikal: 4.91				

Pokalschießen – Wertung – Herren

StartNr: 37

StandNr: 3

26. April 2015 14:27

Becker, Thomas #2015037

Bodenheimer Würfelclub 06 / Würfelclub06 – Herren I

Ergebnis: **71 220 (2.)** (76.9)
 Serien: 71
 Zähler: 1 1 1 4 2 0 1 0 0 0
 Innenzehner: 0
 weiteste: 16.08 (4.) , 11.10 (10.) , 10.69 (6.)
 beste Teiler 220.8 (2.) 438.3 (7.) 520.4 (3.)
 Trefferlage 6.03 mm links, 5.13 mm tief
 Streuwert 3.12, horizontal: 3.40, vertikal: 2.81

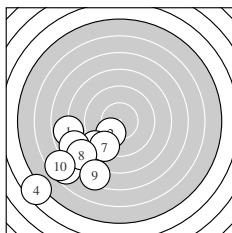
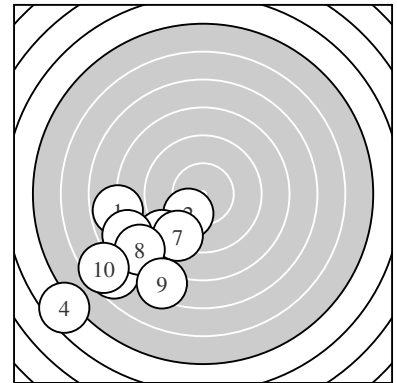

Serie 1:
 7.8 778 ← 10.1 220 ↘ 8.9 520 ↘ 4.5 1608 ↘ 7.9 771 ←
 6.7 1069 ↘ 9.2 438 ↘ 7.9 756 ↘ 7.4 882 ↘ 6.5 1110 ←
 beste Teiler 220.8 (2.) 438.3 (7.) 520.4 (3.)
 Trefferlage 6.03 mm links, 5.13 mm tief
 Streuwert 3.12, horizontal: 3.40, vertikal: 2.81

Pokalschießen – Wertung – Herren

StartNr: 44

StandNr: 6

26. April 2015 14:27

Mück, Harald #2015044

GV Concordia 1872 / GV Concordia – Herren I

Ergebnis: **82 166 (3.)** (86.7)
 Serien: 82
 Zähler: 2 3 3 1 0 0 1 0 0 0
 Innenzehner: 1
 weiteste: 16.91 (10.) , 8.73 (8.) , 5.43 (7.)
 beste Teiler 166.4 (3.) 230.0 (5.) 282.1 (9.)
 Trefferlage 3.73 mm rechts, 1.45 mm hoch
 Streuwert 4.36, horizontal: 5.49, vertikal: 2.80

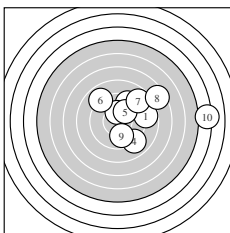
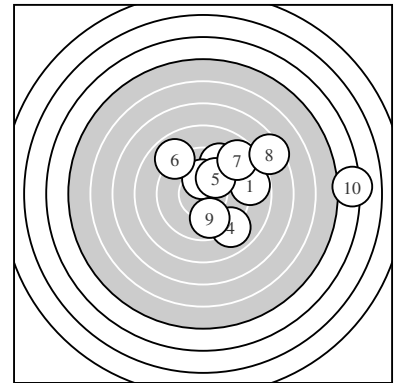

Serie 1:
 8.8 541 → 9.4 392 ↗ 10.3 166 * 9.0 489 ↘ 10.0 230 ↗
 8.9 509 ↘ 8.8 543 ↗ 7.5 873 ↗ 9.8 282 ↓ 4.2 1691 →
 beste Teiler 166.4 (3.) 230.0 (5.) 282.1 (9.)
 Trefferlage 3.73 mm rechts, 1.45 mm hoch
 Streuwert 4.36, horizontal: 5.49, vertikal: 2.80

Pokalschießen – Wertung – Herren

StartNr: 46

StandNr: 8

26. April 2015 14:27

Andreas, Bodo #2015046

GV Concordia 1872 / GV Concordia – Herren I

Ergebnis: **83 206 (8.)** (87.4)
 Serien: 83
 Zähler: 2 3 3 0 2 0 0 0 0 0
 Innenzehner: 0
 weiteste: 10.54 (7.) , 10.27 (4.) , 7.32 (5.)
 beste Teiler 206.5 (8.) 221.0 (1.) 329.2 (9.)
 Trefferlage 0.58 mm rechts, 3.40 mm tief
 Streuwert 3.84, horizontal: 5.13, vertikal: 1.78

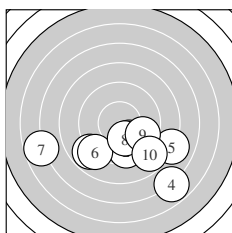
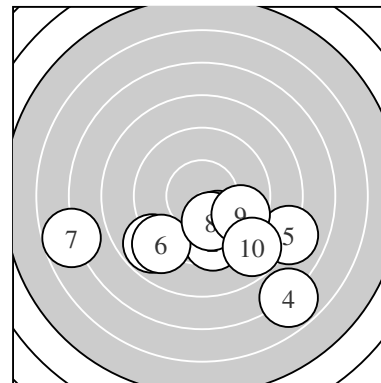

Serie 1:
 10.1 221 ↘ 9.5 359 ↓ 8.8 529 ↙ 6.8 1027 ↘ 8.0 732 ↘
 9.0 484 ↙ 6.7 1054 ← 10.1 206 ↓ 9.6 329 ↘ 8.8 548 ↘
 beste Teiler 206.5 (8.) 221.0 (1.) 329.2 (9.)
 Trefferlage 0.58 mm rechts, 3.40 mm tief
 Streuwert 3.84, horizontal: 5.13, vertikal: 1.78

Pokalschießen – Wertung – Herren

StartNr: 47

StandNr: 3

26. April 2015 14:27

Forrest, Robert #2015047

GV Concordia 1872 / GV Concordia – Herren I

Ergebnis: **85 192 (1.)** (89.3)
 Serien: 85
 Zähler: 2 3 3 2 0 0 0 0 0 0
 Innenzehner: 1
 weiteste: 9.33 (5.) , 7.76 (9.) , 6.86 (2.)
 beste Teiler 192.5 (1.) 209.7 (3.) 292.1 (10.)
 Trefferlage 0.06 mm rechts, 1.42 mm tief
 Streuwert 3.99, horizontal: 4.84, vertikal: 2.90

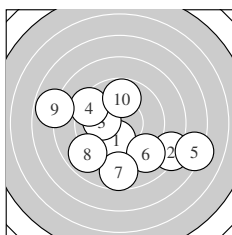
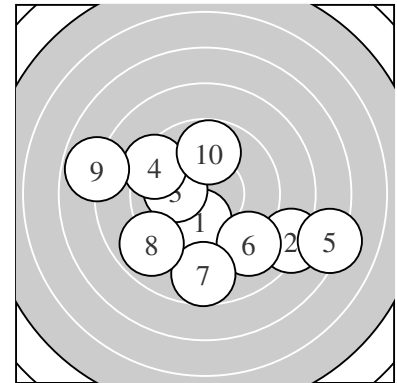

Serie 1:
 10.2 192 * 8.2 686 ↘ 10.1 209 ← 9.3 401 ↖ 7.2 933 ↗
 9.1 464 ↘ 8.7 561 ↓ 8.9 511 ↙ 7.8 776 ← 9.8 292 ↑
 beste Teiler 192.5 (1.) 209.7 (3.) 292.1 (10.)
 Trefferlage 0.06 mm rechts, 1.42 mm tief
 Streuwert 3.99, horizontal: 4.84, vertikal: 2.90

Pokalschießen – Wertung – Herren

StartNr: 48

StandNr: 7

26. April 2015 14:27

Grützner, Hans #2015048

GV Concordia 1872 / GV Concordia – Herren I

Ergebnis: **82 215 (8.)** (86.2)
 Serien: 82
 Zähler: 2 2 2 4 0 0 0 0 0 0
 Innenzehner: 0
 weiteste: 9.99 (2.) , 9.86 (3.) , 8.61 (4.)
 beste Teiler 215.5 (8.) 228.1 (6.) 292.4 (10.)
 Trefferlage 2.70 mm rechts, 2.89 mm tief
 Streuwert 3.87, horizontal: 3.83, vertikal: 3.91

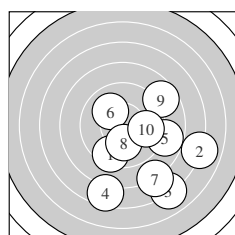
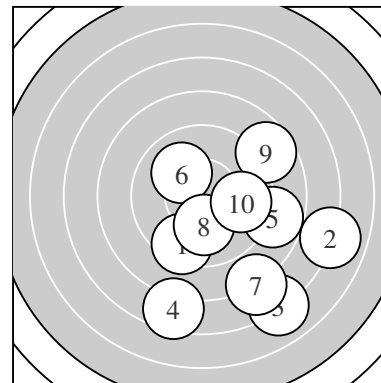

Serie 1:
 9.4 385 ↙ 7.0 999 → 7.0 986 ↘ 7.5 861 ↓ 8.8 546 →
 10.0 228 ↘ 7.9 769 ↘ 10.1 215 ↓ 8.7 572 ↗ 9.8 292 →
 beste Teiler 215.5 (8.) 228.1 (6.) 292.4 (10.)
 Trefferlage 2.70 mm rechts, 2.89 mm tief
 Streuwert 3.87, horizontal: 3.83, vertikal: 3.91

Pokalschießen – Wertung – Herren

StartNr: 49

StandNr: 4

26. April 2015 14:27

Schöller, Helmut #2015049

GV Concordia 1872 / GV Concordia – Herren I

Ergebnis: **75 164 (2.)** (80.1)
 Serien: 75
 Zähler: 1 1 3 3 1 1 0 0 0 0
 Innenzehner: 1
 weiteste: 12.97 (5.) , 10.34 (10.) , 9.37 (1.)
 beste Teiler 164.4 (2.) 422.1 (4.) 531.0 (7.)
 Trefferlage 4.43 mm rechts, 3.92 mm tief
 Streuwert 3.99, horizontal: 4.17, vertikal: 3.79

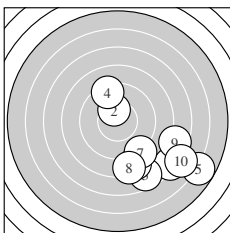
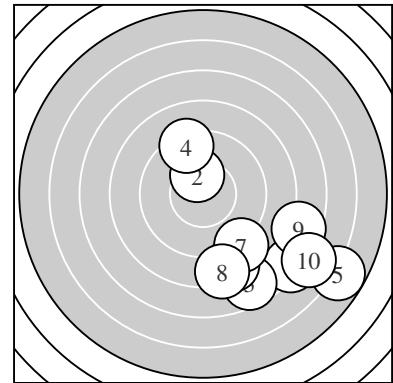

Serie 1:
 7.2 937 ↘ 10.3 164 * 7.6 832 ↘ 9.3 422 ↑ 5.8 1297 ↘
 8.4 635 ↘ 8.8 531 ↘ 8.3 662 ↓ 7.6 844 → 6.8 1034 ↘
 beste Teiler 164.4 (2.) 422.1 (4.) 531.0 (7.)
 Trefferlage 4.43 mm rechts, 3.92 mm tief
 Streuwert 3.99, horizontal: 4.17, vertikal: 3.79

Pokalschießen – Wertung – Herren

StartNr: 50

StandNr: 5

26. April 2015 14:27

Becker, Andreas #2015050

Kleintierzuchtverein / Kleintierzuchtverein – Herren I

Ergebnis: **67 111 (10.)** (71.5)
 Serien: 67
 Zähler: 2 2 1 2 0 0 1 1 0 0
 Innenzehner: 2
 weiteste: 29.47 (7.) , 18.52 (5.) , 15.87 (6.)
 beste Teiler 111.0 (10.) 172.6 (3.) 298.3 (1.)
 Trefferlage 4.11 mm rechts, 1.48 mm hoch
 Streuwert 9.12, horizontal: 11.40, vertikal: 6.03

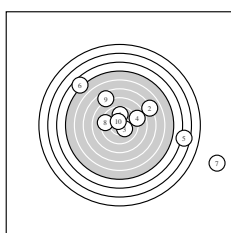
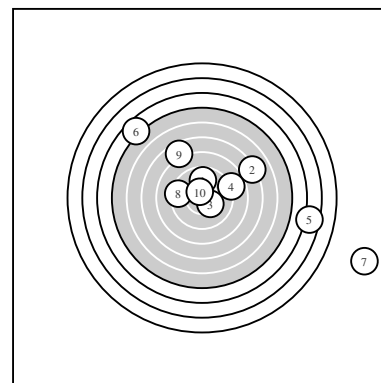

Serie 1:
 9.8 298 ↑ 7.1 975 ↗ 10.3 172 * 8.8 531 → 3.5 1852 →
 4.6 1587 ↘ 0.0 2947 → 9.3 409 ← 7.6 840 ↖ 10.5 111 *
 beste Teiler 111.0 (10.) 172.6 (3.) 298.3 (1.)
 Trefferlage 4.11 mm rechts, 1.48 mm hoch
 Streuwert 9.12, horizontal: 11.40, vertikal: 6.03

Pokalschießen – Wertung – Herren

StartNr: 51

StandNr: 4

26. April 2015 14:27

Schnell, Hans-peter #2015051

Kleintierzuchtverein / Kleintierzuchtverein – Herren I

Ergebnis: **45 646 (9.)** (48.9)
 Serien: 45
 Zähler: 0 0 1 1 1 2 2 2 0 0
 Innenzehner: 0
 weiteste: 25.15 (4.) , 18.40 (8.) , 17.52 (2.)
 beste Teiler 646.4 (9.) 877.8 (10.) 1230.6 (6.)
 Trefferlage 2.68 mm rechts, 11.72 mm tief
 Streuwert 7.54, horizontal: 4.16, vertikal: 9.81

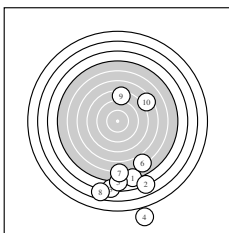
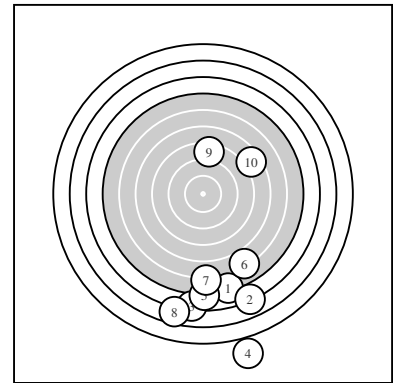

Serie 1:
 5.0 1480 ↓ 3.9 1752 ↓ 4.1 1711 ↓ 0.0 2515 ↓ 4.8 1539 ↓
 6.0 1230 ↓ 5.7 1308 ↓ 3.6 1840 ↓ 8.4 646 ↑ 7.4 877 ↗
 beste Teiler 646.4 (9.) 877.8 (10.) 1230.6 (6.)
 Trefferlage 2.68 mm rechts, 11.72 mm tief
 Streuwert 7.54, horizontal: 4.16, vertikal: 9.81

Pokalschießen – Wertung – Herren

StartNr: 52

StandNr: 4

26. April 2015 14:27

Schnell, Tobias #2015052

Kleintierzuchtverein / Kleintierzuchtverein – Herren I

Ergebnis: **85 42 (5.)** (88.5)
 Serien: 85
 Zähler: 5 0 2 1 2 0 0 0 0 0
 Innenzehner: 3
 weiteste: 12.32 (7.) , 11.55 (1.) , 7.90 (6.)
 beste Teiler 42.4 (5.) 136.2 (4.) 165.1 (10.)
 Trefferlage 0.81 mm links, 1.72 mm tief
 Streuwert 4.75, horizontal: 6.29, vertikal: 2.37

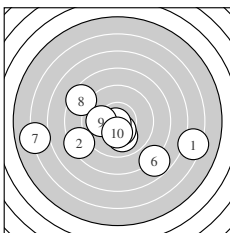
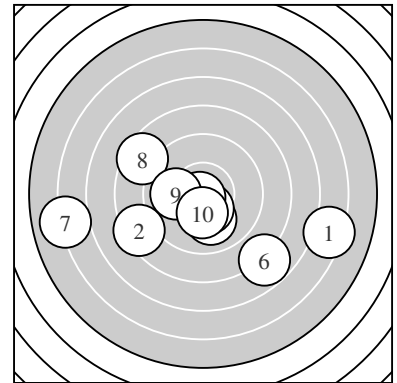

Serie 1:
 6.3 1155 → 8.4 645 ↙ 10.0 232 ↓ 10.4 136 * 10.8 42 *
 7.8 790 ↘ 6.0 1232 ← 8.5 614 ↖ 10.0 238 ← 10.3 165 *
 beste Teiler 42.4 (5.) 136.2 (4.) 165.1 (10.)
 Trefferlage 0.81 mm links, 1.72 mm tief
 Streuwert 4.75, horizontal: 6.29, vertikal: 2.37

Pokalschießen – Wertung – Herren

StartNr: 54

StandNr: 2

26. April 2015 14:27

Dr. Andratsch, Manfred #2015054

Kleintierzuchtverein / Kleintierzuchtverein – Herren I

Ergebnis: **78 331 (8.)** (83.1)
 Serien: 78
 Zähler: 0 4 2 2 2 0 0 0 0 0
 Innenzehner: 0
 weiteste: 10.65 (3.) , 10.34 (7.) , 9.12 (1.)
 beste Teiler 331.1 (8.) 342.0 (10.) 434.0 (2.)
 Trefferlage 1.80 mm rechts, 2.71 mm tief
 Streuwert 4.74, horizontal: 5.51, vertikal: 3.82

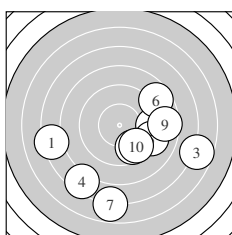
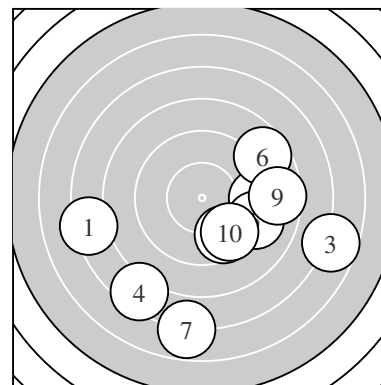

Serie 1:
 7.3 912 ← 9.2 434 → 6.7 1065 ↗ 7.4 880 ↙ 9.2 450 ↘
 8.7 575 ↗ 6.8 1034 ↓ 9.6 331 ↘ 8.6 590 → 9.6 342 ↘
 beste Teiler 331.1 (8.) 342.0 (10.) 434.0 (2.)
 Trefferlage 1.80 mm rechts, 2.71 mm tief
 Streuwert 4.74, horizontal: 5.51, vertikal: 3.82

Pokalschießen – Wertung – Herren

StartNr: 56

StandNr: 2

26. April 2015 14:27

Haub, Stefan #2015056

ASV Bodenheim 1949 / ASV – Herren I

Ergebnis: **78 137 (5.)** (80.9)
 Serien: 78
 Zähler: 1 4 4 0 0 0 0 0 0 0
 Innenzehner: 1
 weiteste: 28.89 (4.) , 7.28 (2.) , 6.45 (9.)
 beste Teiler 137.0 (5.) 353.6 (10.) 379.3 (6.)
 Trefferlage 0.74 mm links, 1.13 mm tief
 Streuwert 7.67, horizontal: 9.61, vertikal: 5.03

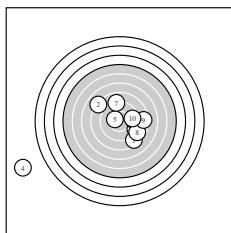
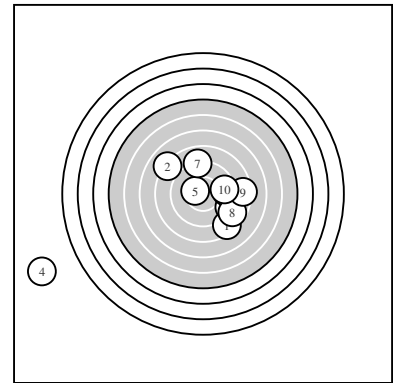

Serie 1:
 8.4 634 ↘ 8.0 728 ↘ 9.1 474 ↘ 0.0 2889 ← 10.4 137 *
 9.4 379 → 9.0 500 ↑ 8.7 558 ↘ 8.4 645 → 9.5 353 →
 beste Teiler 137.0 (5.) 353.6 (10.) 379.3 (6.)
 Trefferlage 0.74 mm links, 1.13 mm tief
 Streuwert 7.67, horizontal: 9.61, vertikal: 5.03

Pokalschießen – Wertung – Herren

StartNr: 59

StandNr: 10

26. April 2015 14:27

Witt, Kim #2015059

ASV Bodenheim 1949 / ASV – Herren I

Ergebnis: **88 113 (3.)** (91.5)
 Serien: 88
 Zähler: 3 2 5 0 0 0 0 0 0 0
 Innenzehner: 2
 weiteste: 7.45 (9.) , 7.01 (2.) , 6.73 (4.)
 beste Teiler 113.2 (3.) 151.8 (1.) 217.0 (5.)
 Trefferlage 0.34 mm links, 1.17 mm tief
 Streuwert 3.63, horizontal: 3.06, vertikal: 4.12

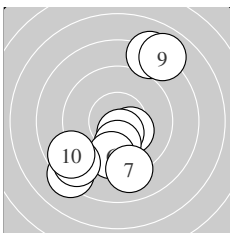
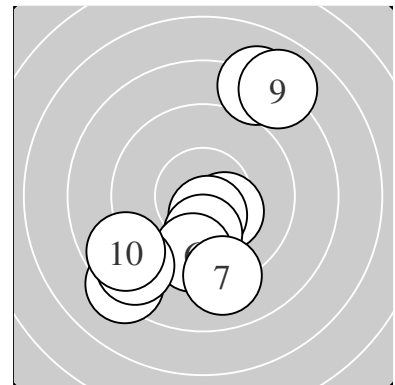

Serie 1:
 10.3 151 * 8.1 701 ↗ 10.5 113 * 8.3 673 ↙ 10.1 217 ↓
 9.6 329 ↓ 9.1 468 ↓ 8.7 556 ↙ 8.0 745 ↗ 8.8 544 ↙
 beste Teiler 113.2 (3.) 151.8 (1.) 217.0 (5.)
 Trefferlage 0.34 mm links, 1.17 mm tief
 Streuwert 3.63, horizontal: 3.06, vertikal: 4.12

Pokalschießen – Wertung – Herren

StartNr: 60

StandNr: 1

26. April 2015 14:27

Bender, Tom #2015060

ASV Bodenheim 1949 / ASV – Herren I

Ergebnis: **83 202 (1.)** (87.4)
 Serien: 83
 Zähler: 2 1 5 2 0 0 0 0 0 0
 Innenzehner: 0
 weiteste: 9.87 (6.) , 8.11 (2.) , 6.64 (9.)
 beste Teiler 202.0 (1.) 211.0 (4.) 394.5 (5.)
 Trefferlage 0.89 mm rechts, 3.29 mm tief
 Streuwert 3.67, horizontal: 4.96, vertikal: 1.52

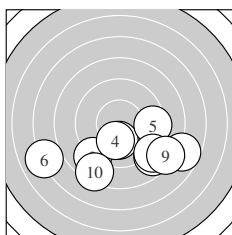
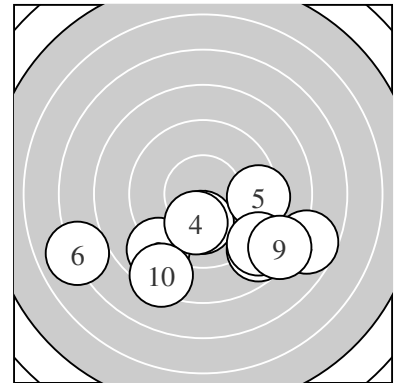

Serie 1:
 10.1 202 ↓ 7.7 811 ↗ 8.9 506 ↙ 10.1 211 ↓ 9.4 394 →
 7.0 987 ← 8.7 558 ↘ 8.8 530 ↘ 8.3 664 ↘ 8.4 648 ↙
 beste Teiler 202.0 (1.) 211.0 (4.) 394.5 (5.)
 Trefferlage 0.89 mm rechts, 3.29 mm tief
 Streuwert 3.67, horizontal: 4.96, vertikal: 1.52

Pokalschießen – Wertung – Herren

StartNr: 61

StandNr: 9

26. April 2015 14:27

Köhler, Lars #2015061

ASV Bodenheim 1949 / ASV – Herren II

Ergebnis: **79 56 (3.)** (84.4)
 Serien: 79
 Zähler: 1 2 5 1 0 0 1 0 0 0
 Innenzehner: 1
 weiteste: 15.60 (10.) , 7.92 (7.) , 7.44 (4.)
 beste Teiler 56.0 (3.) 340.5 (2.) 425.0 (8.)
 Trefferlage 3.02 mm rechts, 1.45 mm hoch
 Streuwert 4.86, horizontal: 5.86, vertikal: 3.59

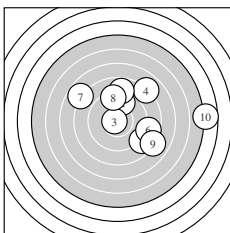
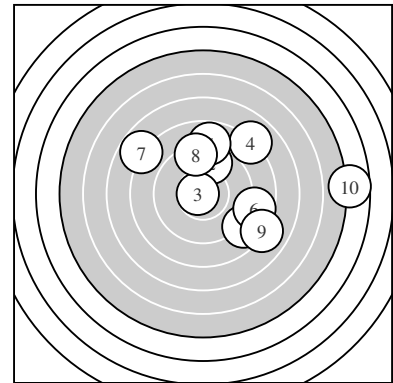

Serie 1:
 8.8 550 ↘ 9.6 340 ↑ 10.7 56 * 8.0 744 ↗ 8.8 538 ↑
 8.7 567 → 7.8 792 ↖ 9.3 425 ↑ 8.0 737 ↘ 4.7 1560 →
 beste Teiler 56.0 (3.) 340.5 (2.) 425.0 (8.)
 Trefferlage 3.02 mm rechts, 1.45 mm hoch
 Streuwert 4.86, horizontal: 5.86, vertikal: 3.59

Pokalschießen – Wertung – Herren

StartNr: 62

StandNr: 6

26. April 2015 14:27

Nitsch, Lothar #2015062

ASV Bodenheim 1949 / ASV – Herren II

Ergebnis: **78 202 (10.)** (83.8)
 Serien: 78
 Zähler: 1 2 3 2 2 0 0 0 0 0
 Innenzehner: 0
 weiteste: 10.66 (6.) , 10.17 (2.) , 9.31 (7.)
 beste Teiler 202.8 (10.) 255.4 (9.) 406.2 (4.)
 Trefferlage 3.03 mm rechts, 1.23 mm tief
 Streuwert 4.66, horizontal: 5.52, vertikal: 3.62

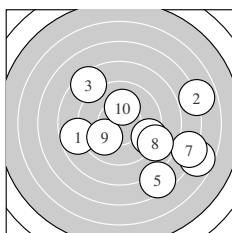
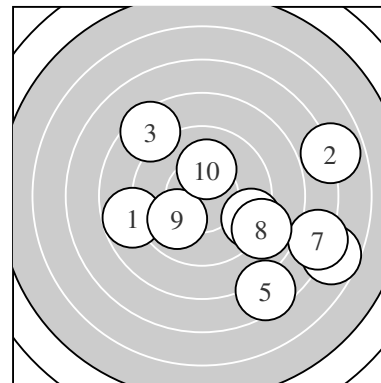

Serie 1:
 8.8 548 ← 6.9 1017 → 8.5 620 ↖ 9.3 406 ↗ 7.5 855 ↘
 6.7 1066 ↘ 7.2 931 ↘ 8.9 510 ↘ 9.9 255 ↙ 10.1 202 ↑
 beste Teiler 202.8 (10.) 255.4 (9.) 406.2 (4.)
 Trefferlage 3.03 mm rechts, 1.23 mm tief
 Streuwert 4.66, horizontal: 5.52, vertikal: 3.62

Meyton Elektronik

Pokalschießen – Wertung – Herren

StartNr: 72

StandNr: 7

26. April 2015 14:27

Kirch, Heribert #2015072

Kolpingfamilie / Kolpingfamilie – Herren I

Ergebnis: **83 292 (9.)** (86.9)
 Serien: 83
 Zähler: 0 5 3 2 0 0 0 0 0 0
 Innenzehner: 0
 weiteste: 9.77 (4.) , 8.07 (2.) , 6.97 (7.)
 beste Teiler 292.8 (9.) 334.0 (1.) 383.9 (10.)
 Trefferlage 1.11 mm rechts, 1.19 mm hoch
 Streuwert 4.33, horizontal: 5.06, vertikal: 3.46

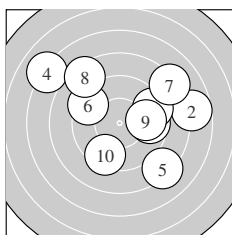
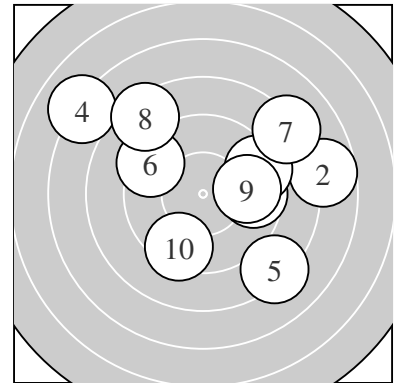

Serie 1:

9.6 334 →	7.7 807 →	9.3 401 ↗	7.0 977 ↘	8.2 687 ↘
9.3 403 ↘	8.2 697 ↗	8.4 638 ↘	9.8 292 →	9.4 383 ↙
beste Teiler	292.8 (9.) 334.0 (1.) 383.9 (10.)			
Trefferlage	1.11 mm rechts, 1.19 mm hoch			
Streuwert	4.33, horizontal: 5.06, vertikal: 3.46			

Pokalschießen – Wertung – Herren

StartNr: 73

StandNr: 4

26. April 2015 14:27

Kern, Reinhold #2015073

Kolpingfamilie / Kolpingfamilie – Herren I

Ergebnis: **76 94 (10.)** (80.7)
 Serien: 76
 Zähler: 1 2 3 1 2 1 0 0 0 0
 Innenzehner: 1
 weiteste: 13.00 (7.) , 12.13 (6.) , 10.13 (3.)
 beste Teiler 94.1 (10.) 259.8 (2.) 462.3 (8.)
 Trefferlage 3.55 mm rechts, 4.23 mm hoch
 Streuwert 4.45, horizontal: 4.02, vertikal: 4.85

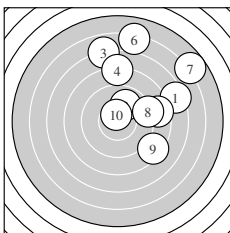
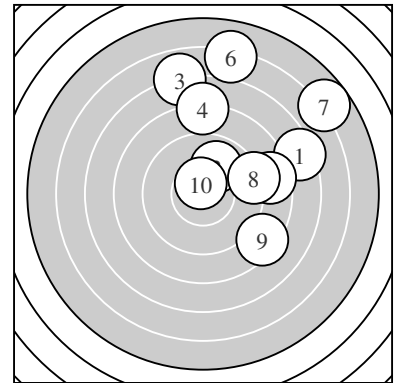

Serie 1:
 7.3 905 → 9.9 259 ↗ 6.9 1013 ↑ 8.0 740 ↑ 8.6 598 →
 6.1 1213 ↑ 5.8 1300 ↗ 9.1 462 → 8.4 649 ↘ 10.6 94 *
 beste Teiler 94.1 (10.) 259.8 (2.) 462.3 (8.)
 Trefferlage 3.55 mm rechts, 4.23 mm hoch
 Streuwert 4.45, horizontal: 4.02, vertikal: 4.85

Pokalschießen – Wertung – Herren

StartNr: 74

StandNr: 2

26. April 2015 14:27

May, Klaus #2015074

Kolpingfamilie / Kolpingfamilie – Herren I

Ergebnis: **65 409 (5.)** (68.3)
 Serien: 65
 Zähler: 0 1 4 1 1 0 2 1 0 0
 Innenzehner: 0
 weiteste: 18.36 (2.) , 16.65 (7.) , 16.41 (8.)
 beste Teiler 409.0 (5.) 681.4 (4.) 684.7 (10.)
 Trefferlage 9.24 mm rechts, 1.56 mm tief
 Streuwert 4.76, horizontal: 5.44, vertikal: 3.97

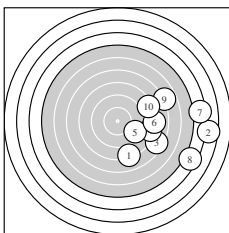
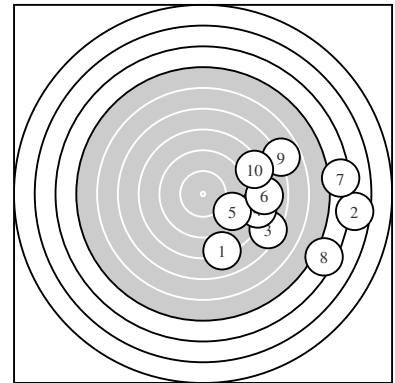

Serie 1:
 8.1 720 ↓ 3.6 1836 → 7.4 892 ↘ 8.2 681 → 9.3 409 ↘
 8.0 737 → 4.3 1665 → 4.4 1641 ↘ 6.8 1037 → 8.2 684 →
 beste Teiler 409.0 (5.) 681.4 (4.) 684.7 (10.)
 Trefferlage 9.24 mm rechts, 1.56 mm tief
 Streuwert 4.76, horizontal: 5.44, vertikal: 3.97

Pokalschießen – Wertung – Herren

StartNr: 75

StandNr: 5

26. April 2015 14:27

Kollar, Paul #2015075

Kolpingfamilie / Kolpingfamilie – Herren I

Ergebnis: **43 623 (1.)** (46.0)
 Serien: 43
 Zähler: 0 0 2 0 3 0 0 3 0 0
 Innenzehner: 0
 weiteste: 47.76 (2.) , 27.28 (6.) , 19.48 (3.)
 beste Teiler 623.0 (1.) 729.5 (5.) 1075.7 (8.)
 Trefferlage 4.08 mm rechts, 3.08 mm tief
 Streuwert 15.48, horizontal: 20.25, vertikal: 8.31

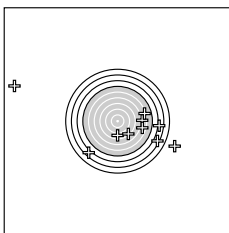
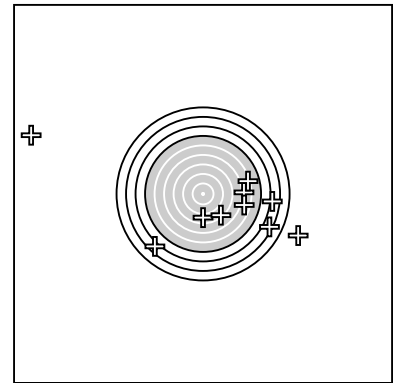

Serie 1:
 8.5 623 ↓ 0.0 4776 ↖ 3.2 1948 ↘ 3.6 1830 → 8.0 729 ↘
 0.0 2728 ↘ 3.5 1872 ↙ 6.7 1075 → 6.5 1119 → 6.0 1228 →
 beste Teiler 623.0 (1.) 729.5 (5.) 1075.7 (8.)
 Trefferlage 4.08 mm rechts, 3.08 mm tief
 Streuwert 15.48, horizontal: 20.25, vertikal: 8.31

Pokalschießen – Wertung – Herren

StartNr: 76

StandNr: 7

26. April 2015 14:27

Stumm, Winfried #2015076

Kolpingfamilie / Kolpingfamilie – Herren I

Ergebnis: **82 243 (4.)** (86.2)
 Serien: 82
 Zähler: 1 3 3 3 0 0 0 0 0 0
 Innenzehner: 0
 weiteste: 9.06 (6.) , 8.53 (2.) , 8.49 (5.)
 beste Teiler 243.6 (4.) 311.4 (10.) 339.8 (8.)
 Trefferlage 0.97 mm rechts, 2.98 mm tief
 Streuwert 4.05, horizontal: 4.34, vertikal: 3.73

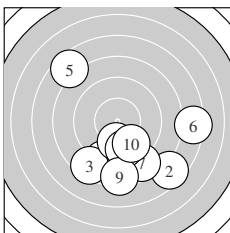
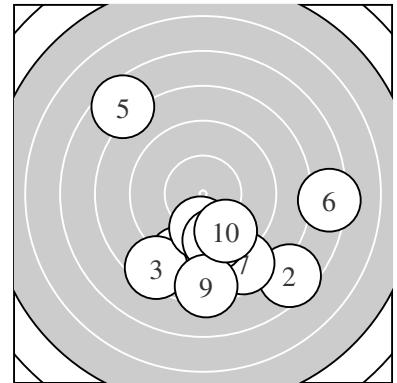

Serie 1:
 9.0 487 ↙ 7.5 853 ↘ 8.5 625 ↗ 10.0 243 ↓ 7.6 849 ↖
 7.3 906 → 8.7 572 ↘ 9.6 339 ↓ 8.3 660 ↓ 9.7 311 ↘
 beste Teiler 243.6 (4.) 311.4 (10.) 339.8 (8.)
 Trefferlage 0.97 mm rechts, 2.98 mm tief
 Streuwert 4.05, horizontal: 4.34, vertikal: 3.73

Pokalschießen – Wertung – Herren

StartNr: 83

StandNr: 9

26. April 2015 14:27

Müller, Dirk #2015083

SPD / SPD – Herren I

Ergebnis: **68 290 (2.)** (72.8)
 Serien: 68
 Zähler: 0 3 1 2 2 1 0 0 1 0
 Innenzehner: 0
 weiteste: 21.09 (6.) , 12.85 (7.) , 12.08 (4.)
 beste Teiler 290.8 (2.) 366.0 (3.) 450.8 (10.)
 Trefferlage 5.69 mm rechts, 3.58 mm tief
 Streuwert 6.07, horizontal: 7.21, vertikal: 4.67

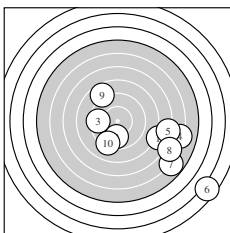
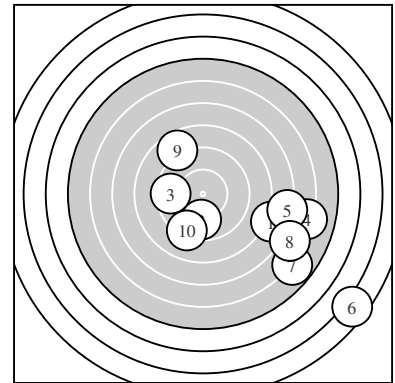

Serie 1:
 7.6 827 ↗ 9.8 290 ↓ 9.5 366 ← 6.1 1208 → 7.1 967 →
 2.5 2109 ↘ 5.8 1285 ↘ 6.5 1113 ↘ 8.7 570 ↖ 9.2 450 ↓
 beste Teiler 290.8 (2.) 366.0 (3.) 450.8 (10.)
 Trefferlage 5.69 mm rechts, 3.58 mm tief
 Streuwert 6.07, horizontal: 7.21, vertikal: 4.67

Pokalschießen – Wertung – Herren

StartNr: 84

StandNr: 2

26. April 2015 14:27

Werner, Ralf #2015084

SPD / SPD – Herren I

Ergebnis: **62 405 (3.)** (67.4)
 Serien: 62
 Zähler: 0 2 1 1 2 3 0 0 1 0
 Innenzehner: 0
 weiteste: 20.59 (10.) , 14.64 (9.) , 12.99 (1.)
 beste Teiler 405.6 (3.) 444.3 (7.) 543.0 (6.)
 Trefferlage 5.96 mm rechts, 1.35 mm hoch
 Streuwert 7.37, horizontal: 10.16, vertikal: 2.33

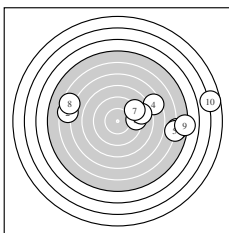
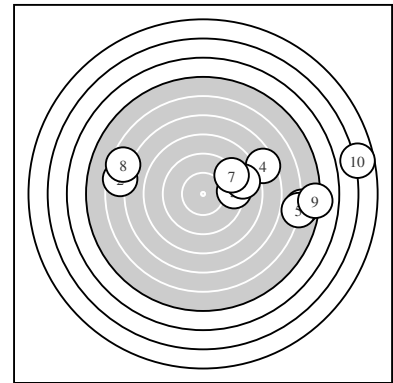

Serie 1:
 5.8 1299 → 6.6 1098 ← 9.3 405 → 7.5 862 ↗ 5.9 1264 →
 8.8 543 → 9.2 444 ↗ 6.5 1109 ← 5.1 1464 → 2.7 2059 →
 beste Teiler 405.6 (3.) 444.3 (7.) 543.0 (6.)
 Trefferlage 5.96 mm rechts, 1.35 mm hoch
 Streuwert 7.37, horizontal: 10.16, vertikal: 2.33

Pokalschießen – Wertung – Herren

StartNr: 85

StandNr: 5

26. April 2015 14:27

Glück, Thomas #2015085

SPD / SPD – Herren I

Ergebnis: **83 138 (3.)** (87.2)
 Serien: 83
 Zähler: 2 3 2 2 1 0 0 0 0 0
 Innenzehner: 1
 weiteste: 10.16 (6.) , 9.08 (7.) , 7.53 (1.)
 beste Teiler 138.2 (3.) 234.2 (4.) 363.3 (5.)
 Trefferlage 1.99 mm rechts, 2.32 mm hoch
 Streuwert 4.02, horizontal: 4.81, vertikal: 3.04

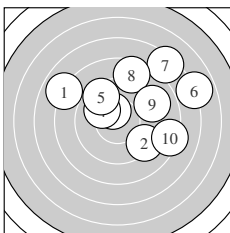
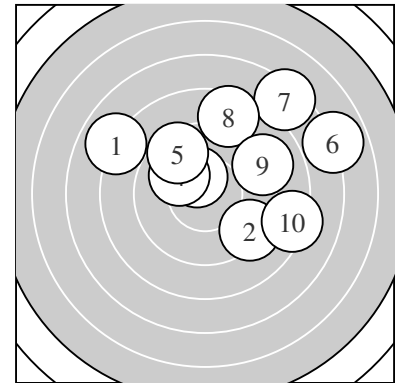

Serie 1:
 7.9 753 ↘ 9.3 424 ↘ 10.4 138 * 10.0 234 ↘ 9.5 363 ↖
 6.9 1016 → 7.3 908 ↗ 8.6 596 ↑ 9.0 476 → 8.3 673 →
 beste Teiler 138.2 (3.) 234.2 (4.) 363.3 (5.)
 Trefferlage 1.99 mm rechts, 2.32 mm hoch
 Streuwert 4.02, horizontal: 4.81, vertikal: 3.04

Pokalschießen – Wertung – Herren

StartNr: 86

StandNr: 5

26. April 2015 14:27

Feck, Harald #2015086

SPD / SPD – Herren I

Ergebnis: **74 183 (9.)** (78.1)
 Serien: 74
 Zähler: 3 2 1 2 0 0 1 0 0 0
 Innenzehner: 2
 weiteste: 33.40 (5.) , 16.02 (4.) , 8.00 (6.)
 beste Teiler 183.4 (9.) 192.8 (3.) 223.4 (8.)
 Trefferlage 0.18 mm rechts, 1.10 mm hoch
 Streuwert 9.32, horizontal: 12.79, vertikal: 3.19

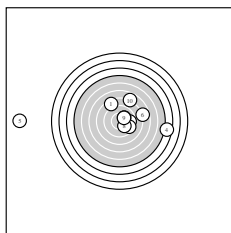
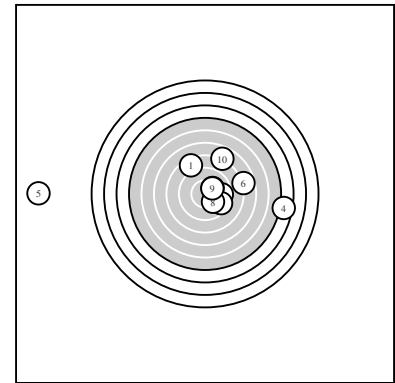

Serie 1:

8.4 639 ↖	9.6 336 →	10.2 192 *	4.5 1602 →	0.0 3340 ←
7.8 800 →	9.5 370 ↘	10.1 223 ↘	10.2 183 *	7.8 785 ↗
beste Teiler	183.4 (9.) 192.8 (3.) 223.4 (8.)			
Trefferlage	0.18 mm rechts, 1.10 mm hoch			
Streuwert	9.32, horizontal: 12.79, vertikal: 3.19			

Pokalschießen – Wertung – Herren

StartNr: 87

StandNr: 3

26. April 2015 14:27

Mutzke, Jens #2015087

SPD / SPD – Herren I

Ergebnis: **57 545 (5.)** (60.2)
 Serien: 57
 Zähler: 0 0 1 5 1 1 0 1 0 0
 Innenzehner: 0
 weiteste: 25.09 (3.) , 19.61 (7.) , 12.88 (9.)
 beste Teiler 545.0 (5.) 802.4 (8.) 900.8 (10.)
 Trefferlage 5.67 mm links, 6.12 mm hoch
 Streuwert 7.76, horizontal: 9.34, vertikal: 5.78

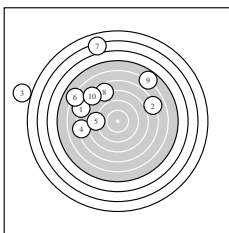
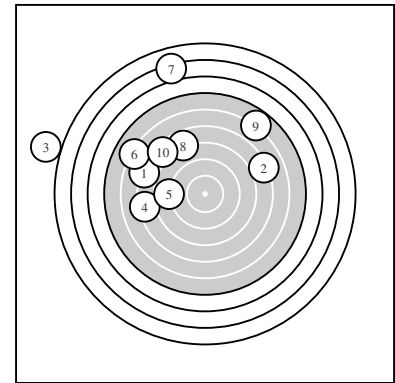

Serie 1:
 7.1 974 ↖ 7.1 972 ↗ 0.0 2509 ↖ 7.2 931 ← 8.8 545 ←
 6.0 1226 ↖ 3.1 1961 ↑ 7.7 802 ↘ 5.8 1288 ↗ 7.4 900 ↘
 beste Teiler 545.0 (5.) 802.4 (8.) 900.8 (10.)
 Trefferlage 5.67 mm links, 6.12 mm hoch
 Streuwert 7.76, horizontal: 9.34, vertikal: 5.78

Pokalschießen – Wertung – Herren

StartNr: 88

StandNr: 1

26. April 2015 14:27

Schütt, Hermann #2015088

Bodenheimer Carneval–Verein 1935 / BCV – Herren I

Ergebnis: **73 251 (2.)** (77.9)
 Serien: 73
 Zähler: 0 3 0 5 1 1 0 0 0 0
 Innenzehner: 0
 weiteste: 14.52 (6.) , 11.50 (10.) , 9.42 (4.)
 beste Teiler 251.0 (2.) 390.4 (7.) 395.3 (5.)
 Trefferlage 1.69 mm rechts, 4.63 mm tief
 Streuwert 5.29, horizontal: 6.37, vertikal: 3.92

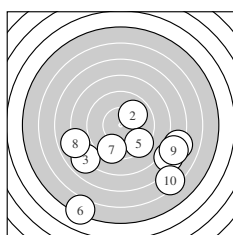
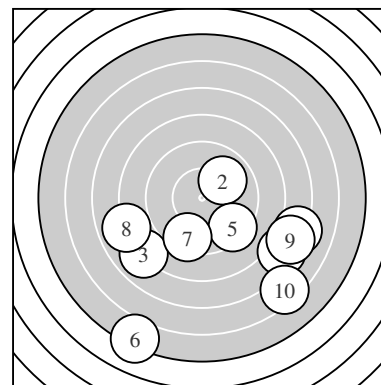

Serie 1:

7.4 894 ↘	9.9 251 ↗	7.9 751 ↙	7.2 942 →	9.4 395 ↘
5.1 1452 ↙	9.4 390 ↙	7.9 757 ←	7.3 911 →	6.4 1150 ↘
beste Teiler	251.0 (2.) 390.4 (7.) 395.3 (5.)			
Trefferlage	1.69 mm rechts, 4.63 mm tief			
Streuwert	5.29, horizontal: 6.37, vertikal: 3.92			

Pokalschießen – Wertung – Herren

StartNr: 89

StandNr: 9

26. April 2015 14:27

May, Rainer #2015089

Bodenheimer Carneval–Verein 1935 / BCV – Herren I

Ergebnis: **67 384 (4.)** (73.1)
 Serien: 67
 Zähler: 0 1 3 1 4 0 0 1 0 0
 Innenzehner: 0
 weiteste: 18.45 (3.) , 11.74 (5.) , 10.96 (1.)
 beste Teiler 384.7 (4.) 567.9 (9.) 572.8 (6.)
 Trefferlage 4.89 mm rechts, 3.17 mm tief
 Streuwert 6.06, horizontal: 6.27, vertikal: 5.84

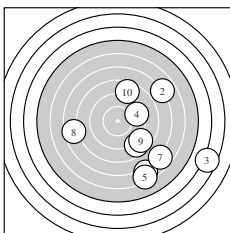
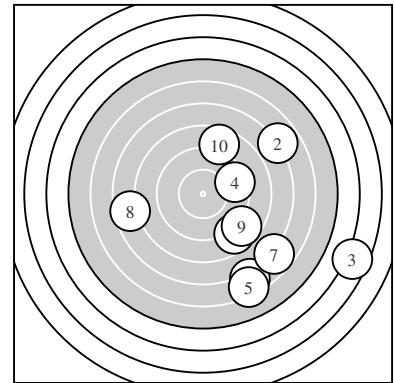

Serie 1:
 6.6 1096 ↘ 6.9 1022 ↗ 3.6 1845 ↘ 9.4 384 → 6.3 1174 ↘
 8.7 572 ↘ 6.7 1053 ↘ 7.6 848 ← 8.7 567 ↘ 8.6 589 ↑
 beste Teiler 384.7 (4.) 567.9 (9.) 572.8 (6.)
 Trefferlage 4.89 mm rechts, 3.17 mm tief
 Streuwert 6.06, horizontal: 6.27, vertikal: 5.84

Pokalschießen – Wertung – Herren

StartNr: 90

StandNr: 8

26. April 2015 14:27

Hesse, Reinhard #2015090

Bodenheimer Carneval–Verein 1935 / BCV – Herren I

Ergebnis: **90 43 (8.)** (95.8)
 Serien: 90
 Zähler: 6 1 1 1 1 0 0 0 0 0
 Innenzehner: 6
 weiteste: 11.13 (10.) , 8.24 (7.) , 5.29 (3.)
 beste Teiler 43.1 (8.) 62.1 (4.) 89.1 (2.)
 Trefferlage 2.09 mm rechts, 0.76 mm hoch
 Streuwert 3.24, horizontal: 4.10, vertikal: 2.05

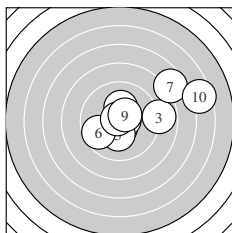
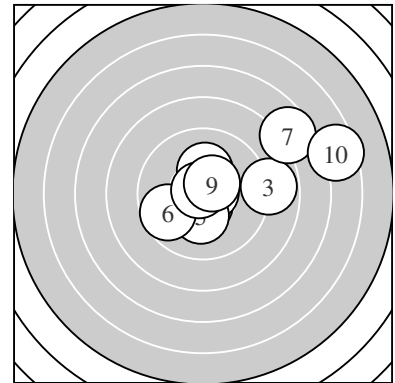

Serie 1:
 10.2 186 * 10.6 89 * 8.8 529 → 10.7 62 * 10.3 174 *
 9.7 317 ← 7.7 824 ↗ 10.8 43 * 10.5 109 * 6.5 1113 →
 beste Teiler 43.1 (8.) 62.1 (4.) 89.1 (2.)
 Trefferlage 2.09 mm rechts, 0.76 mm hoch
 Streuwert 3.24, horizontal: 4.10, vertikal: 2.05

Pokalschießen – Wertung – Herren

StartNr: 91

StandNr: 3

26. April 2015 14:27

Schuck, Alexander #2015091

Bodenheimer Carneval–Verein 1935 / BCV – Herren I

Ergebnis: **89 175 (7.)** (91.6)
 Serien: 89
 Zähler: 5 2 1 1 1 0 0 0 0 0
 Innenzehner: 3
 weiteste: 10.40 (8.) , 9.89 (1.) , 7.31 (5.)
 beste Teiler 175.2 (7.) 185.5 (3.) 197.1 (2.)
 Trefferlage 2.05 mm rechts, 1.91 mm tief
 Streuwert 3.55, horizontal: 4.40, vertikal: 2.43

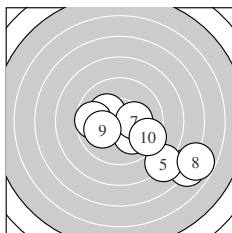
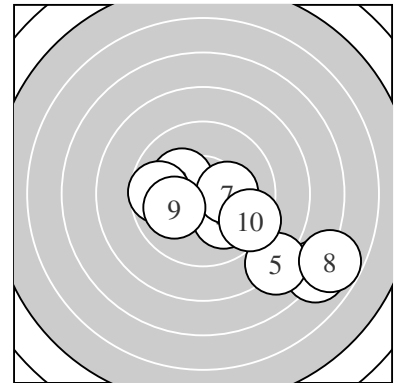

Serie 1:
 7.0 989 ↘ 10.2 197 * 10.2 185 * 10.0 227 ↘ 8.0 731 ↘
 9.7 319 ← 10.3 175 * 6.8 1040 ↘ 10.0 230 ← 9.4 389 ↘
 beste Teiler 175.2 (7.) 185.5 (3.) 197.1 (2.)
 Trefferlage 2.05 mm rechts, 1.91 mm tief
 Streuwert 3.55, horizontal: 4.40, vertikal: 2.43

Pokalschießen – Wertung –

Herren

StartNr: 92

StandNr: 3

26. April 2015 14:27

Schneider, Karl-Heinz #2015092

Bodenheimer Carneval-Verein 1935 / BCV – Herren I

Ergebnis: **63 129 (2.)** (66.5)
 Serien: 63
 Zähler: 1 2 1 1 2 1 0 1 0 0
 Innenzehner: 1
 weiteste: 25.48 (7.) , 18.59 (1.) , 14.85 (10.)
 beste Teiler 129.8 (2.) 326.4 (8.) 367.4 (3.)
 Trefferlage 0.30 mm rechts, 0.85 mm hoch
 Streuwert 9.50, horizontal: 12.92, vertikal: 3.67

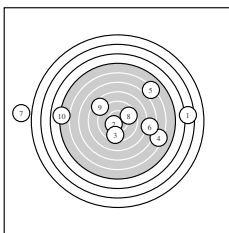
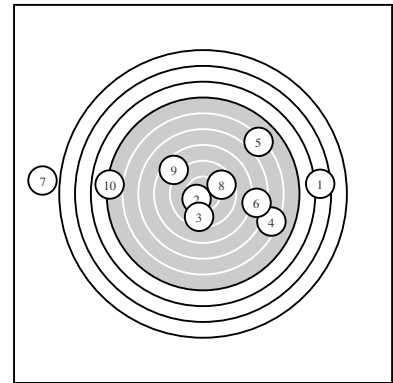

Serie 1:
 3.5 1859 → 10.4 129 * 9.5 367 ↓ 6.3 1165 ↘ 6.1 1204 ↗
 7.5 857 → 0.0 2548 ← 9.6 326 ↗ 8.6 599 ↖ 5.0 1485 ←
 beste Teiler 129.8 (2.) 326.4 (8.) 367.4 (3.)
 Trefferlage 0.30 mm rechts, 0.85 mm hoch
 Streuwert 9.50, horizontal: 12.92, vertikal: 3.67

Pokalschießen – Wertung – Herren

StartNr: 93

StandNr: 6

26. April 2015 14:27

Schwamb, Peter #2015093

Bodenheimer Carneval–Verein 1935 / BCV – Herren I

Ergebnis: **87 208 (3.)** (91.3)
 Serien: 87
 Zähler: 1 5 4 0 0 0 0 0 0 0
 Innenzehner: 0
 weiteste: 6.55 (6.) , 6.20 (2.) , 6.11 (7.)
 beste Teiler 208.4 (3.) 313.1 (5.) 367.0 (1.)
 Trefferlage 1.40 mm links, 2.38 mm tief
 Streuwert 2.90, horizontal: 3.33, vertikal: 2.38

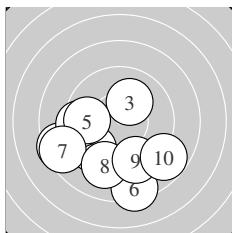
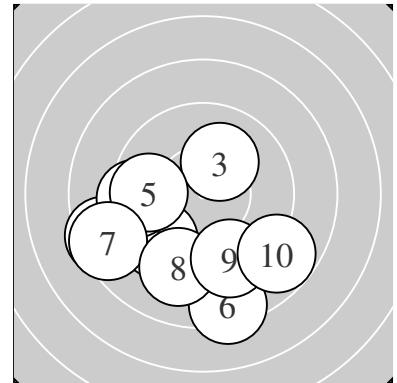

Serie 1:

9.5 367 ↙	8.5 620 ←	10.1 208 ↗	9.4 389 ←	9.7 313 ←
8.3 655 ↓	8.5 611 ←	9.2 444 ↓	9.3 402 ↓	8.8 545 ↘
beste Teiler	208.4 (3.) 313.1 (5.) 367.0 (1.)			
Trefferlage	1.40 mm links, 2.38 mm tief			
Streuwert	2.90, horizontal: 3.33, vertikal: 2.38			

Pokalschießen – Wertung – Herren

StartNr: 94

StandNr: 8

26. April 2015 14:27

Pohl, Heinrich #2015094

Bodenheimer Carneval-Verein 1935 / BCV – Herren II

Ergebnis: **64 683 (5.)** (67.2)
 Serien: 64
 Zähler: 0 0 3 1 4 1 1 0 0 0
 Innenzehner: 0
 weiteste: 15.83 (9.) , 14.55 (3.) , 11.83 (4.)
 beste Teiler 683.8 (5.) 719.4 (1.) 728.4 (10.)
 Trefferlage 4.74 mm rechts, 3.77 mm tief
 Streuwert 6.82, horizontal: 6.71, vertikal: 6.93

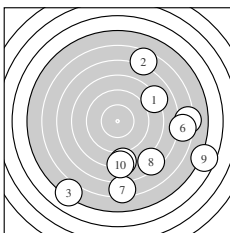
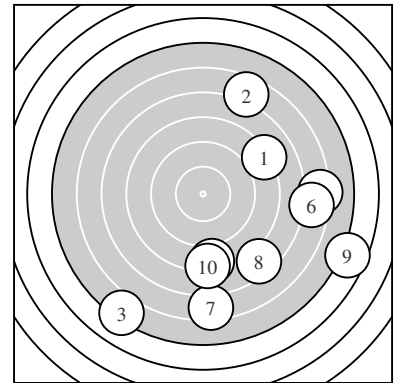

Serie 1:
 8.1 719 ↗ 6.6 1094 ↗ 5.1 1455 ↗ 6.2 1183 → 8.2 683 ↓
 6.6 1100 → 6.4 1150 ↓ 7.4 883 ↘ 4.6 1583 ↘ 8.0 728 ↓
 beste Teiler 683.8 (5.) 719.4 (1.) 728.4 (10.)
 Trefferlage 4.74 mm rechts, 3.77 mm tief
 Streuwert 6.82, horizontal: 6.71, vertikal: 6.93

Pokalschießen – Wertung – Herren

StartNr: 95

StandNr: 1

26. April 2015 14:27

Becker, Christian #2015095

Bodenheimer Carneval-Verein 1935 / BCV – Herren II

Ergebnis: **90 142 (6.)** (93.8)
 Serien: 90
 Zähler: 4 2 4 0 0 0 0 0 0 0
 Innenzehner: 1
 weiteste: 6.26 (9.) , 5.79 (2.) , 5.45 (5.)
 beste Teiler 142.5 (6.) 225.5 (8.) 227.6 (7.)
 Trefferlage 0.79 mm links, 1.85 mm tief
 Streuwert 2.80, horizontal: 3.23, vertikal: 2.29

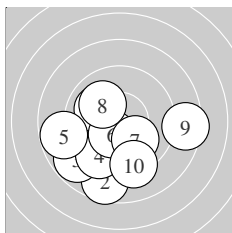
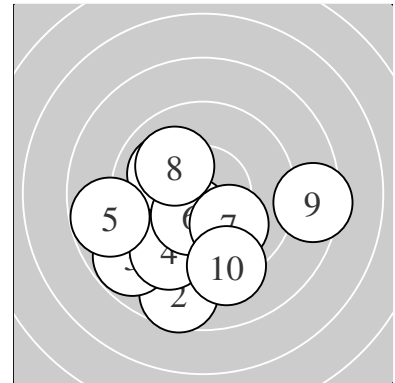

Serie 1:
 10.0 235 ↖ 8.6 579 ↓ 8.8 536 ↙ 9.5 373 ↘ 8.8 545 ←
 10.4 142 * 10.0 227 ↘ 10.1 225 ↖ 8.4 626 → 9.2 429 ↓
 beste Teiler 142.5 (6.) 225.5 (8.) 227.6 (7.)
 Trefferlage 0.79 mm links, 1.85 mm tief
 Streuwert 2.80, horizontal: 3.23, vertikal: 2.29

Pokalschießen – Wertung – Herren

StartNr: 96

StandNr: 7

26. April 2015 14:27

Kirch, Peter #2015096

Bodenheimer Carneval-Verein 1935 / BCV – Herren II

Ergebnis: **80 213 (1.)** (83.4)
 Serien: 80
 Zähler: 1 2 5 1 0 1 0 0 0 0
 Innenzehner: 0
 weiteste: 13.47 (4.) , 8.81 (3.) , 7.23 (6.)
 beste Teiler 213.9 (1.) 369.0 (9.) 492.4 (10.)
 Trefferlage 3.90 mm rechts, 0.61 mm tief
 Streuwert 4.46, horizontal: 5.22, vertikal: 3.53

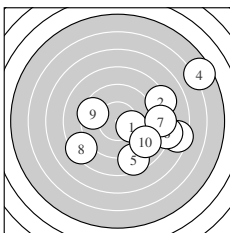
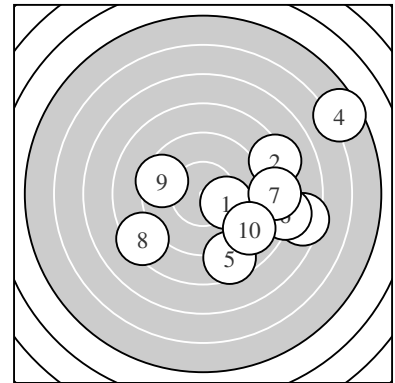

Serie 1:
 10.1 213 ➔ 8.2 677 ↗ 7.4 881 ➔ 5.6 1347 ↗ 8.6 590 ↘
 8.1 723 ➔ 8.5 613 ➔ 8.4 644 ↖ 9.5 369 ↖ 9.0 492 ↘
 beste Teiler 213.9 (1.) 369.0 (9.) 492.4 (10.)
 Trefferlage 3.90 mm rechts, 0.61 mm tief
 Streuwert 4.46, horizontal: 5.22, vertikal: 3.53

Pokalschießen – Wertung – Herren

StartNr: 97

StandNr: 2

26. April 2015 14:27

Schütt, Tobias #2015097

Bodenheimer Carneval-Verein 1935 / BCV – Herren II

Ergebnis: **61 205 (9.)** (65.5)
 Serien: 61
 Zähler: 1 1 1 2 1 2 1 0 0 0
 Innenzehner: 0
 weiteste: 39.82 (10.) , 15.02 (5.) , 14.58 (4.)
 beste Teiler 205.6 (9.) 253.6 (8.) 681.0 (6.)
 Trefferlage 3.88 mm rechts, 5.00 mm tief
 Streuwert 10.87, horizontal: 8.89, vertikal: 12.54

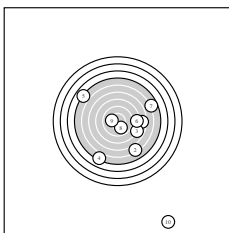
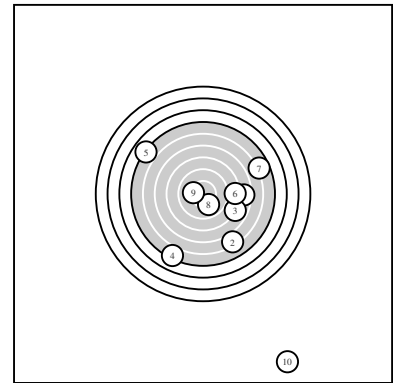

Serie 1:

7.5 865 →	6.2 1193 ↘	7.9 767 ↘	5.1 1458 ↙	4.9 1502 ↖
8.2 681 →	5.7 1309 ↗	9.9 253 ↘	10.1 205 ←	0.0 3982 ↘
beste Teiler	205.6 (9.) 253.6 (8.) 681.0 (6.)			
Trefferlage	3.88 mm rechts, 5.00 mm tief			
Streuwert	10.87, horizontal: 8.89, vertikal: 12.54			

Pokalschießen – Wertung – Herren

StartNr: 98

StandNr: 4

26. April 2015 14:27

Stenner, Paul #2015098

Bodenheimer Carneval-Verein 1935 / BCV – Herren II

Ergebnis: **65 248 (7.)** (69.6)
 Serien: 65
 Zähler: 1 1 5 0 0 0 0 0 3 0
 Innenzehner: 0
 weiteste: 21.17 (5.) , 20.51 (3.) , 20.16 (1.)
 beste Teiler 248.3 (7.) 294.2 (10.) 600.7 (9.)
 Trefferlage 7.21 mm rechts, 0.84 mm tief
 Streuwert 7.36, horizontal: 8.38, vertikal: 6.19

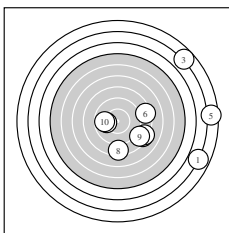
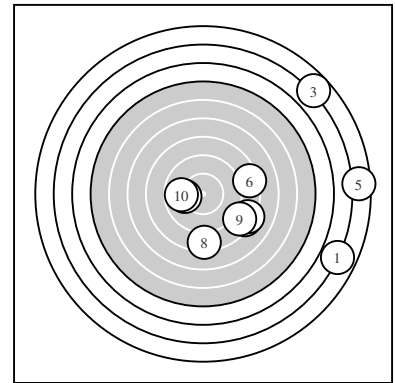

Serie 1:
 2.9 2016 ↘ 8.3 667 ↘ 2.7 2051 ↗ 8.2 681 ↘ 2.5 2117 →
 8.3 655 → 10.0 248 ← 8.3 656 ↓ 8.6 600 ↘ 9.8 294 ←
 beste Teiler 248.3 (7.) 294.2 (10.) 600.7 (9.)
 Trefferlage 7.21 mm rechts, 0.84 mm tief
 Streuwert 7.36, horizontal: 8.38, vertikal: 6.19

Pokalschießen – Wertung – Herren

StartNr: 99

StandNr: 7

26. April 2015 14:27

Darmstadt, Thomas #2015099

Bodenheimer Carneval-Verein 1935 / BCV – Herren II

Ergebnis: **76 90 (10.)** (80.1)
 Serien: 76
 Zähler: 2 2 2 1 2 0 0 1 0 0
 Innenzehner: 1
 weiteste: 18.12 (3.) , 11.89 (1.) , 10.26 (9.)
 beste Teiler 90.2 (10.) 215.0 (6.) 365.5 (8.)
 Trefferlage 3.78 mm rechts, 2.09 mm tief
 Streuwert 5.75, horizontal: 7.06, vertikal: 4.05

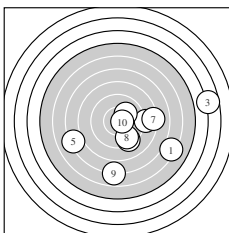
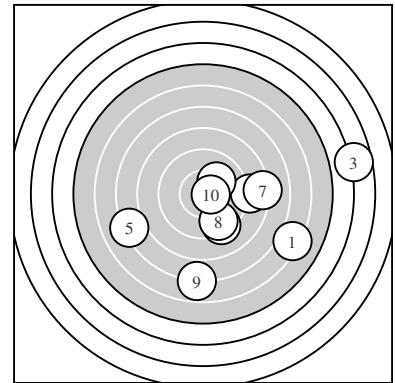

Serie 1:
 6.2 1189 ↘ 9.3 425 ↘ 3.7 1812 → 8.7 551 → 7.1 954 ←
 10.1 215 ↗ 8.1 702 → 9.5 365 ↘ 6.8 1026 ↓ 10.6 90 *
 beste Teiler 90.2 (10.) 215.0 (6.) 365.5 (8.)
 Trefferlage 3.78 mm rechts, 2.09 mm tief
 Streuwert 5.75, horizontal: 7.06, vertikal: 4.05

Pokalschießen – Wertung – Herren

StartNr: 100

StandNr: 8

26. April 2015 14:27

Dietz, Rainer #2015100

Bodenheimer Carneval-Verein 1935 / BCV – Herren III

Ergebnis: **84 270 (7.)** (90.3)
 Serien: 84
 Zähler: 0 7 1 1 1 0 0 0 0 0
 Innenzehner: 0
 weiteste: 10.57 (10.) , 8.46 (4.) , 5.33 (6.)
 beste Teiler 270.4 (9.) 270.7 (7.) 272.9 (3.)
 Trefferlage 0.34 mm rechts, 3.45 mm hoch
 Streuwert 3.14, horizontal: 2.18, vertikal: 3.87

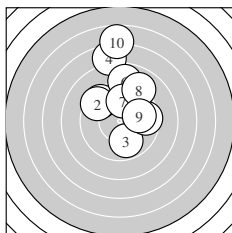
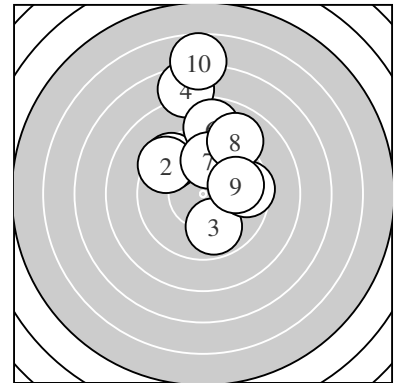

Serie 1:
 9.5 364 ↘ 9.4 376 ↘ 9.9 272 ↓ 7.6 846 ↑ 9.6 350 →
 8.8 533 ↑ 9.9 270 ↑ 9.0 492 ↗ 9.9 270 → 6.7 1057 ↑
 beste Teiler 270.4 (9.) 270.7 (7.) 272.9 (3.)
 Trefferlage 0.34 mm rechts, 3.45 mm hoch
 Streuwert 3.14, horizontal: 2.18, vertikal: 3.87

Pokalschießen – Wertung – Herren

StartNr: 101

StandNr: 5

26. April 2015 14:27

Hufer, Jürgen #2015101

Bodenheimer Carneval-Verein 1935 / BCV – Herren III

Ergebnis: **69 388 (7.)** (74.0)
 Serien: 69
 Zähler: 0 2 3 0 2 3 0 0 0 0
 Innenzehner: 0
 weiteste: 14.35 (10.) , 13.19 (6.) , 12.86 (2.)
 beste Teiler 388.1 (7.) 488.3 (8.) 535.9 (5.)
 Trefferlage 2.09 mm rechts, 3.31 mm hoch
 Streuwert 6.53, horizontal: 8.24, vertikal: 4.18

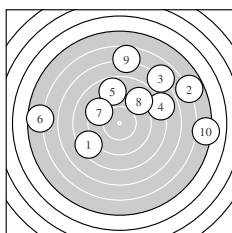
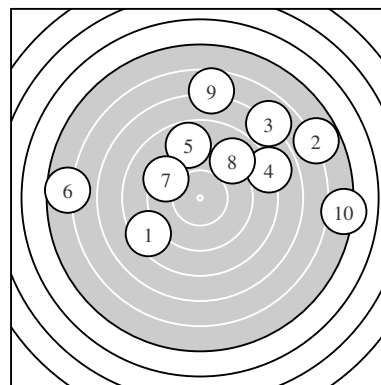

Serie 1:
 8.5 624 ↙ 5.8 1286 ↗ 6.9 1005 ↗ 8.0 739 → 8.8 535 ↑
 5.7 1319 ← 9.4 388 ↖ 9.0 488 ↗ 6.7 1069 ↑ 5.2 1435 →
 beste Teiler 388.1 (7.) 488.3 (8.) 535.9 (5.)
 Trefferlage 2.09 mm rechts, 3.31 mm hoch
 Streuwert 6.53, horizontal: 8.24, vertikal: 4.18

Pokalschießen – Wertung – Herren

StartNr: 102

StandNr: 6

26. April 2015 14:27

Balbach, Rainer #2015102

Bodenheimer Carneval-Verein 1935 / BCV – Herren III

Ergebnis: **81 210 (7.)** (83.8)
 Serien: 81
 Zähler: 1 4 0 5 0 0 0 0 0 0
 Innenzehner: 0
 weiteste: 9.72 (2.) , 9.61 (8.) , 9.10 (4.)
 beste Teiler 210.2 (7.) 387.1 (9.) 409.6 (10.)
 Trefferlage 0.62 mm links, 1.99 mm tief
 Streuwert 4.94, horizontal: 4.68, vertikal: 5.18

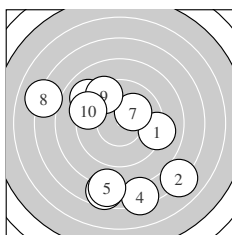
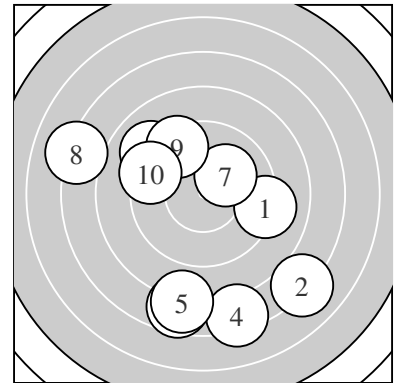

Serie 1:
 9.1 458 → 7.1 972 ↘ 7.6 833 ↓ 7.3 910 ↓ 7.8 791 ↓
 9.0 482 ↙ 10.1 210 ↗ 7.1 961 ← 9.4 387 ↖ 9.3 409 ←
 beste Teiler 210.2 (7.) 387.1 (9.) 409.6 (10.)
 Trefferlage 0.62 mm links, 1.99 mm tief
 Streuwert 4.94, horizontal: 4.68, vertikal: 5.18

Pokalschießen – Wertung – Herren

StartNr: 104

StandNr: 1

26. April 2015 14:27

Schmitt, Klaus #2015104

Bodenheimer Carneval-Verein 1935 / BCV – Herren III

Ergebnis: **40 312 (10.)** (45.0)
 Serien: 40
 Zähler: 0 1 0 1 2 1 1 0 1 1
 Innenzehner: 0
 weiteste: 32.55 (3.) , 25.62 (6.) , 23.81 (1.)
 beste Teiler 312.1 (10.) 944.6 (5.) 1059.0 (8.)
 Trefferlage 1.24 mm rechts, 3.69 mm tief
 Streuwert 13.50, horizontal: 13.75, vertikal: 13.24

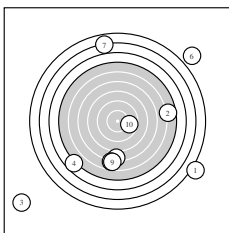
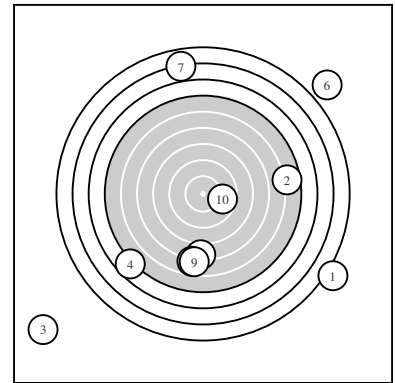

Serie 1:
 1.4 2381 ↘ 5.7 1321 → 0.0 3255 ↙ 4.7 1567 ↙ 7.2 944 ↓
 0.0 2562 ↗ 2.9 2009 ↑ 6.7 1059 ↓ 6.7 1060 ↓ 9.7 312 →
 beste Teiler 312.1 (10.) 944.6 (5.) 1059.0 (8.)
 Trefferlage 1.24 mm rechts, 3.69 mm tief
 Streuwert 13.50, horizontal: 13.75, vertikal: 13.24

Pokalschießen – Wertung – Herren

StartNr: 105

StandNr: 6

26. April 2015 14:27

Jungbluth, Bernd #2015105

Bodenheimer Carneval-Verein 1935 / BCV – Herren III

Ergebnis: **85 83 (6.)** (88.4)
 Serien: 85
 Zähler: 2 3 3 2 0 0 0 0 0 0
 Innenzehner: 2
 weiteste: 8.65 (2.) , 8.61 (5.) , 7.49 (10.)
 beste Teiler 83.0 (6.) 156.7 (8.) 393.3 (7.)
 Trefferlage 1.13 mm rechts, 1.72 mm tief
 Streuwert 4.14, horizontal: 3.31, vertikal: 4.82

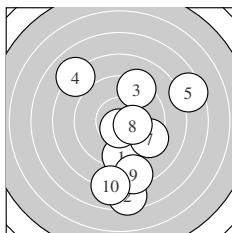
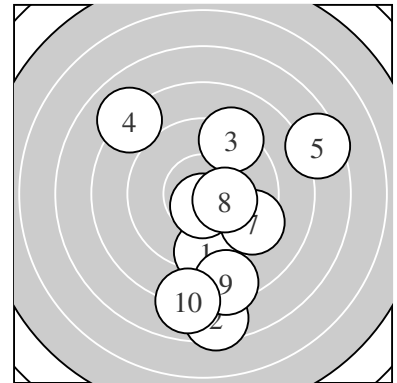

Serie 1:
 9.3 402 ↓ 7.5 865 ↓ 9.3 422 ↗ 8.1 722 ↘ 7.5 861 →
 10.6 83 * 9.4 393 ↘ 10.3 156 * 8.4 634 ↓ 8.0 749 ↓
 beste Teiler 83.0 (6.) 156.7 (8.) 393.3 (7.)
 Trefferlage 1.13 mm rechts, 1.72 mm tief
 Streuwert 4.14, horizontal: 3.31, vertikal: 4.82

Pokalschießen – Wertung – Herren

StartNr: 118

StandNr: 9

26. April 2015 14:27

Loos, Thomas #2015118

Dartfreunde Nackenheim / Dartfreunde – Herren I

Ergebnis: **68 411 (7.)** (72.1)
 Serien: 68
 Zähler: 0 1 3 0 5 1 0 0 0 0
 Innenzehner: 0
 weiteste: 12.79 (10.) , 12.43 (9.) , 12.00 (6.)
 beste Teiler 411.2 (7.) 567.1 (8.) 584.1 (3.)
 Trefferlage 0.12 mm links, 1.42 mm tief
 Streuwert 7.31, horizontal: 7.86, vertikal: 6.72

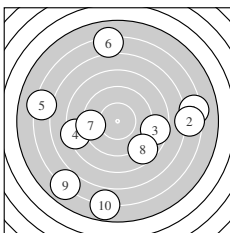
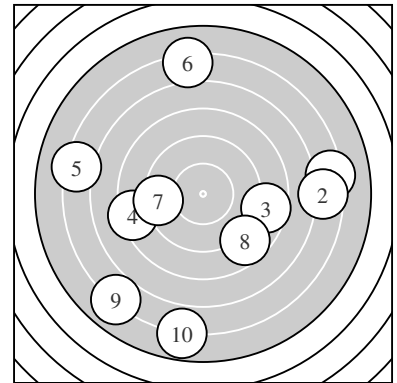

Serie 1:
 6.3 1167 → 6.6 1088 → 8.6 584 → 8.3 666 ← 6.3 1175 ←
 6.2 1200 ↑ 9.3 411 ← 8.7 567 ↘ 6.0 1243 ↙ 5.8 1279 ↓
 beste Teiler 411.2 (7.) 567.1 (8.) 584.1 (3.)
 Trefferlage 0.12 mm links, 1.42 mm tief
 Streuwert 7.31, horizontal: 7.86, vertikal: 6.72

Pokalschießen – Wertung – Herren

StartNr: 119

StandNr: 6

26. April 2015 14:27

Rosenmeyer, Bernd #2015119

Dartfreunde Nackenheim / Dartfreunde – Herren I

Ergebnis: **83 120 (2.)** (87.6)
 Serien: 83
 Zähler: 2 3 2 2 1 0 0 0 0 0
 Innenzehner: 1
 weiteste: 11.89 (7.) , 8.37 (3.) , 7.60 (5.)
 beste Teiler 120.4 (2.) 230.5 (1.) 257.0 (8.)
 Trefferlage 0.86 mm rechts, 2.11 mm hoch
 Streuwert 4.36, horizontal: 5.29, vertikal: 3.16

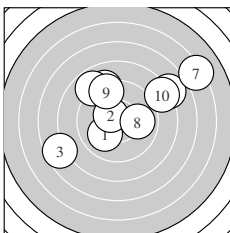
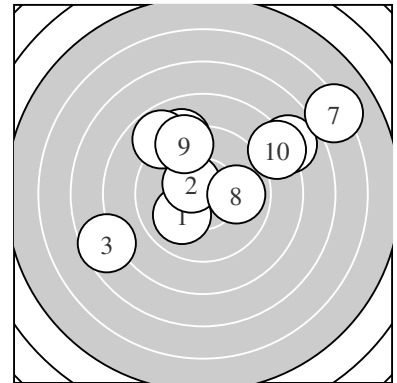

Serie 1:
 10.0 230 ↙ 10.5 120 * 7.6 837 ↙ 9.1 463 ↗ 7.9 760 ↗
 8.8 530 ↘ 6.2 1189 ↗ 9.9 257 → 9.3 411 ↗ 8.3 665 ↗
 beste Teiler 120.4 (2.) 230.5 (1.) 257.0 (8.)
 Trefferlage 0.86 mm rechts, 2.11 mm hoch
 Streuwert 4.36, horizontal: 5.29, vertikal: 3.16

Pokalschießen – Wertung – Herren

StartNr: 121

StandNr: 5

26. April 2015 14:27

Kraus, Bernd #2015121

Dartfreunde Nackenheim / Dartfreunde – Herren I

Ergebnis: **63 538 (9.)** (66.9)
 Serien: 63
 Zähler: 0 0 1 5 2 1 0 1 0 0
 Innenzehner: 0
 weiteste: 18.44 (6.) , 14.37 (5.) , 12.34 (2.)
 beste Teiler 538.6 (9.) 794.6 (10.) 823.4 (7.)
 Trefferlage 5.07 mm rechts, 6.12 mm tief
 Streuwert 5.92, horizontal: 8.00, vertikal: 2.45

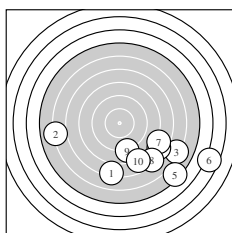
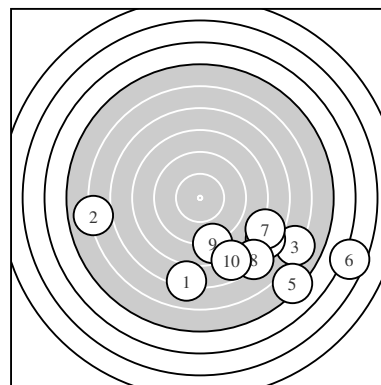

Serie 1:
 7.1 960 ↓ 6.0 1234 ← 6.1 1212 ↘ 7.4 881 ↘ 5.2 1437 ↘
 3.6 1844 → 7.7 823 ↘ 7.2 931 ↘ 8.8 538 ↓ 7.8 794 ↘
 beste Teiler 538.6 (9.) 794.6 (10.) 823.4 (7.)
 Trefferlage 5.07 mm rechts, 6.12 mm tief
 Streuwert 5.92, horizontal: 8.00, vertikal: 2.45

Pokalschießen – Wertung – Herren

StartNr: 122

StandNr: 6

26. April 2015 14:27

Hannappel, Wolfgang #2015122

Dartfreunde Nackenheim / Dartfreunde – Herren I

Ergebnis: **78 198 (4.)** (82.1)
 Serien: 78
 Zähler: 1 3 2 2 1 1 0 0 0 0
 Innenzehner: 1
 weiteste: 14.23 (1.) , 10.68 (10.) , 9.19 (5.)
 beste Teiler 198.8 (4.) 272.2 (2.) 420.0 (8.)
 Trefferlage 1.88 mm rechts, 0.03 mm tief
 Streuwert 5.65, horizontal: 7.67, vertikal: 2.23

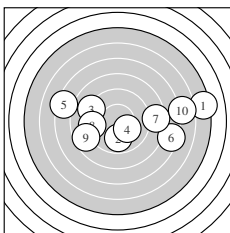
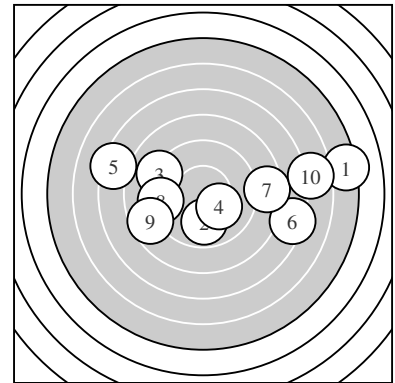

Serie 1:
 5.3 1423 → 9.9 272 ↓ 9.1 471 ↖ 10.2 198 * 7.3 919 ↙
 7.3 915 → 8.4 627 → 9.3 420 ← 8.6 579 ← 6.7 1068 →
 beste Teiler 198.8 (4.) 272.2 (2.) 420.0 (8.)
 Trefferlage 1.88 mm rechts, 0.03 mm tief
 Streuwert 5.65, horizontal: 7.67, vertikal: 2.23

Pokalschießen – Wertung – Herren

StartNr: 123

StandNr: 4

26. April 2015 14:27

Knussmann, Reinhard #2015123

Dartfreunde Nackenheim / Dartfreunde – Herren II

Ergebnis: **92 195 (10.)** (95.1)
 Serien: 92
 Zähler: 3 6 1 0 0 0 0 0 0 0
 Innenzehner: 1
 weiteste: 6.07 (2.) , 4.91 (7.) , 4.47 (9.)
 beste Teiler 195.5 (10.) 206.3 (4.) 224.0 (6.)
 Trefferlage 0.40 mm links, 1.94 mm tief
 Streuwert 2.44, horizontal: 2.69, vertikal: 2.17

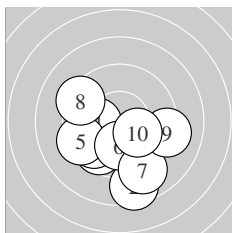
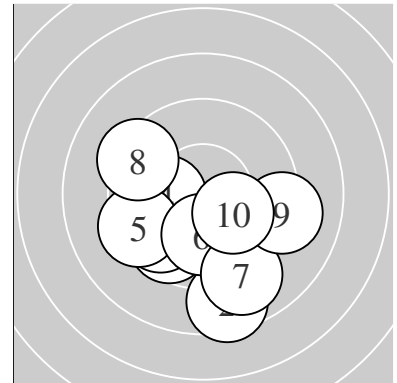

Serie 1:
 9.6 326 ↙ 8.5 607 ↓ 9.7 313 ↙ 10.1 206 ← 9.4 397 ↙
 10.1 224 ↓ 9.0 491 ↓ 9.3 406 ↖ 9.2 447 → 10.2 195 *
 beste Teiler 195.5 (10.) 206.3 (4.) 224.0 (6.)
 Trefferlage 0.40 mm links, 1.94 mm tief
 Streuwert 2.44, horizontal: 2.69, vertikal: 2.17

Pokalschießen – Wertung – Herren

StartNr: 135

StandNr: 4

26. April 2015 14:27

Kamke, Lutz #2015135

Rainbow Squares Nackenheim / Rainbow Squares – Herren I

Ergebnis: **78 165 (3.)** (81.9)
 Serien: 78
 Zähler: 1 3 1 4 0 1 0 0 0 0
 Innenzehner: 1
 weiteste: 12.52 (9.) , 9.96 (8.) , 9.24 (7.)
 beste Teiler 165.7 (3.) 382.3 (10.) 405.4 (1.)
 Trefferlage 5.00 mm rechts, 1.00 mm hoch
 Streuwert 4.23, horizontal: 3.46, vertikal: 4.88

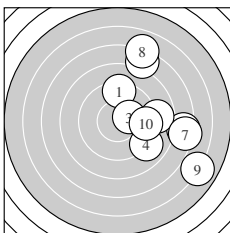
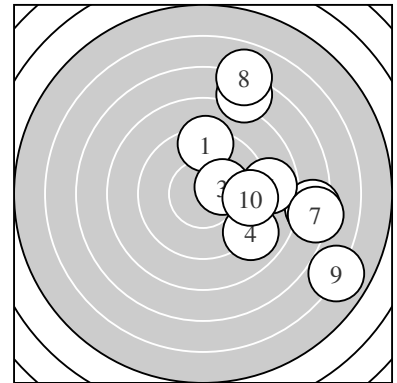

Serie 1:
 9.3 405 ↑ 7.5 867 ↗ 10.3 165 * 9.0 493 ↘ 7.4 891 →
 8.8 535 → 7.3 924 → 7.0 996 ↗ 5.9 1252 ↘ 9.4 382 →
 beste Teiler 165.7 (3.) 382.3 (10.) 405.4 (1.)
 Trefferlage 5.00 mm rechts, 1.00 mm hoch
 Streuwert 4.23, horizontal: 3.46, vertikal: 4.88

Pokalschießen – Wertung – Herren

StartNr: 136

StandNr: 7

26. April 2015 14:27

Kühl, Wolfgang #2015136

Rainbow Squares Nackenheim / Rainbow Squares – Herren I

Ergebnis: **62 573 (7.)** (65.9)
 Serien: 62
 Zähler: 0 0 4 3 1 0 0 1 0 0
 Innenzehner: 0
 weiteste: 34.82 (5.) , 18.77 (10.) , 11.54 (8.)
 beste Teiler 573.1 (7.) 578.6 (3.) 664.8 (2.)
 Trefferlage 2.47 mm rechts, 2.15 mm tief
 Streuwert 10.48, horizontal: 8.68, vertikal: 12.01

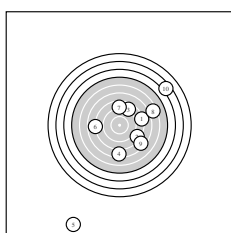
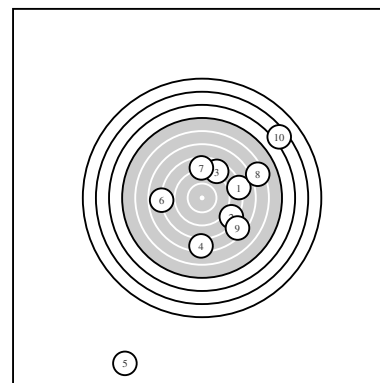

Serie 1:
 8.0 729 → 8.3 664 ↘ 8.6 578 ↗ 7.3 915 ↓ 0.0 3482 ↙
 7.9 772 ← 8.7 573 ↑ 6.3 1154 → 7.4 886 ↘ 3.4 1877 ↗
 beste Teiler 573.1 (7.) 578.6 (3.) 664.8 (2.)
 Trefferlage 2.47 mm rechts, 2.15 mm tief
 Streuwert 10.48, horizontal: 8.68, vertikal: 12.01

Pokalschießen – Wertung – Herren

StartNr: 137

StandNr: 6

26. April 2015 14:27

Höhn, Sebastian #2015137

Rainbow Squares Nackenheim / Rainbow Squares – Herren I

Ergebnis: **77 213 (9.)** (80.0)
 Serien: 77
 Zähler: 2 2 3 1 0 0 2 0 0 0
 Innenzehner: 0
 weiteste: 16.26 (10.) , 16.13 (7.) , 7.77 (4.)
 beste Teiler 213.5 (9.) 221.3 (6.) 393.6 (8.)
 Trefferlage 3.40 mm rechts, 0.85 mm hoch
 Streuwert 6.03, horizontal: 7.84, vertikal: 3.36

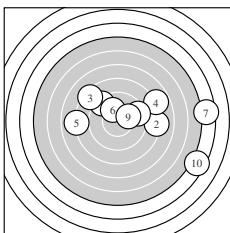
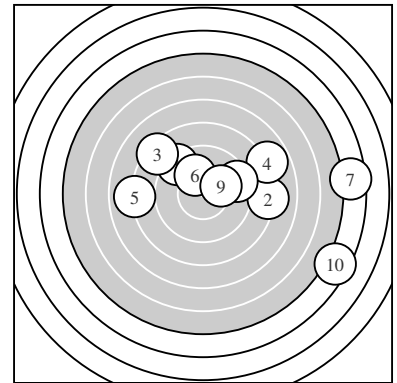

Serie 1:
 9.3 425 ↘ 8.1 708 → 8.3 659 ↘ 7.8 777 → 8.0 744 ←
 10.1 221 ↖ 4.5 1613 → 9.4 393 → 10.1 213 → 4.4 1626 ↘
 beste Teiler 213.5 (9.) 221.3 (6.) 393.6 (8.)
 Trefferlage 3.40 mm rechts, 0.85 mm hoch
 Streuwert 6.03, horizontal: 7.84, vertikal: 3.36

Pokalschießen – Wertung – Herren

StartNr: 138

StandNr: 5

26. April 2015 14:27

Kilian, Klaus #2015138

Rainbow Squares Nackenheim / Rainbow Squares – Herren I

Ergebnis: **63 247 (2.)** (65.4)
 Serien: 63
 Zähler: 1 0 1 2 3 2 0 1 0 0
 Innenzehner: 0
 weiteste: 19.65 (7.) , 14.41 (4.) , 12.87 (3.)
 beste Teiler 247.5 (2.) 612.1 (6.) 900.5 (10.)
 Trefferlage 6.35 mm rechts, 1.48 mm tief
 Streuwert 7.45, horizontal: 5.56, vertikal: 8.96

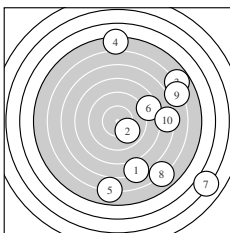
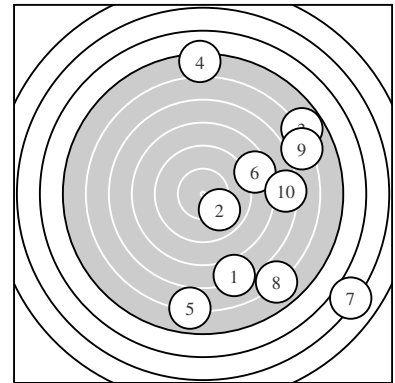

Serie 1:
 7.2 949 ↘ 10.0 247 ↘ 5.8 1287 ↗ 5.2 1441 ↑ 6.0 1250 ↓
 8.5 612 ↗ 3.1 1965 ↘ 6.0 1247 ↘ 6.2 1181 ↗ 7.4 900 →
 beste Teiler 247.5 (2.) 612.1 (6.) 900.5 (10.)
 Trefferlage 6.35 mm rechts, 1.48 mm tief
 Streuwert 7.45, horizontal: 5.56, vertikal: 8.96

Pokalschießen – Wertung – Herren

StartNr: 144

StandNr: 5

26. April 2015 14:27

Achatz, Alexander #20 Freiwillige Feuerwehr Bodenheim / Freiwillige Feuerwehr – Herren I

Ergebnis: **87 193 (5.)** (90.9)
 Serien: 87
 Zähler: 1 5 4 0 0 0 0 0 0 0
 Innenzehner: 1
 weiteste: 7.50 (2.) , 7.26 (8.) , 7.11 (3.)
 beste Teiler 193.0 (5.) 263.3 (10.) 268.4 (4.)
 Trefferlage 0.55 mm rechts, 2.87 mm hoch
 Streuwert 3.07, horizontal: 3.42, vertikal: 2.68

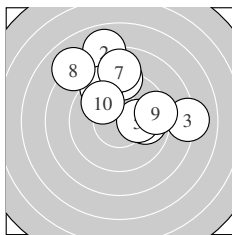
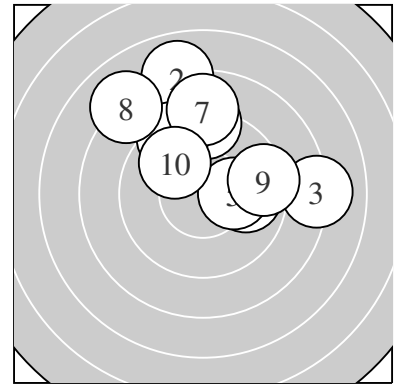

Serie 1:
 9.2 442 ↑ 8.0 750 ↑ 8.1 711 → 9.9 268 → 10.2 193 *
 9.4 399 ↘ 8.8 527 ↑ 8.0 726 ↖ 9.4 388 → 9.9 263 ↘
 beste Teiler 193.0 (5.) 263.3 (10.) 268.4 (4.)
 Trefferlage 0.55 mm rechts, 2.87 mm hoch
 Streuwert 3.07, horizontal: 3.42, vertikal: 2.68

Pokalschießen – Wertung – Herren

StartNr: 145

StandNr: 3

26. April 2015 14:27

Stumm, Thorsten #2015 Freiwilige Feuerwehr Bodenheim / Freiwilige Feuerwehr – Herren I

Ergebnis: **66 167 (3.)** (71.1)
 Serien: 66
 Zähler: 1 0 2 2 2 2 1 0 0 0
 Innenzehner: 1
 weiteste: 16.65 (1.) , 14.08 (8.) , 12.80 (9.)
 beste Teiler 167.9 (3.) 599.8 (2.) 692.0 (5.)
 Trefferlage 6.29 mm rechts, 1.63 mm hoch
 Streuwert 6.12, horizontal: 5.75, vertikal: 6.47

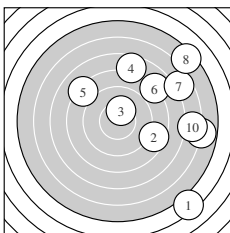
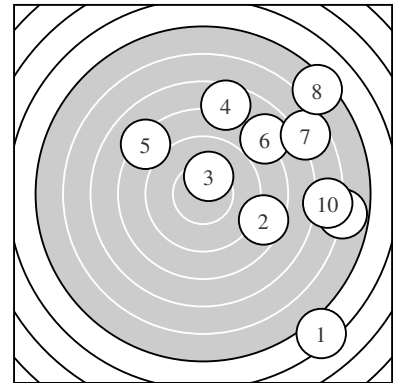

Serie 1:
 4.3 1665 ↘ 8.6 599 ↘ 10.3 167 * 7.6 834 ↑ 8.2 692 ↖
 7.9 753 ↗ 6.7 1075 ↗ 5.3 1408 ↗ 5.8 1280 → 6.4 1138 →
 beste Teiler 167.9 (3.) 599.8 (2.) 692.0 (5.)
 Trefferlage 6.29 mm rechts, 1.63 mm hoch
 Streuwert 6.12, horizontal: 5.75, vertikal: 6.47

Pokalschießen – Wertung – **Herren**

StartNr: 146

StandNr: 7

26. April 2015 14:27

Wagner, Steven #201514 Freiwillige Feuerwehr Bodenheim / Freiwillige Feuerwehr – Herren I

Ergebnis: **88 107 (3.)** (92.4)
 Serien: 88
 Zähler: 2 5 2 1 0 0 0 0 0 0
 Innenzehner: 2
 weiteste: 7.56 (7.) , 6.91 (2.) , 5.58 (1.)
 beste Teiler 107.1 (3.) 141.8 (5.) 300.6 (4.)
 Trefferlage 0.05 mm rechts, 0.50 mm tief
 Streuwert 3.52, horizontal: 2.33, vertikal: 4.39

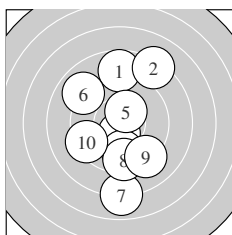
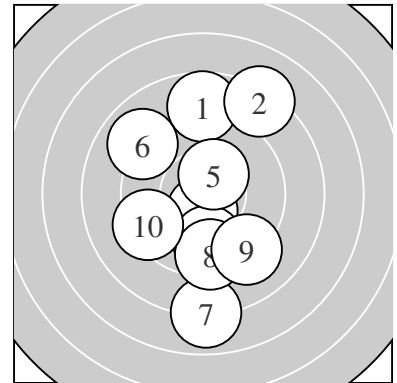

Serie 1:
 8.7 558 ↑ 8.2 691 ↗ 10.5 107 * 9.8 300 ↓ 10.4 141 *
 9.0 500 ↘ 7.9 756 ↓ 9.4 388 ↓ 9.2 450 ↘ 9.3 403 ↙
 beste Teiler 107.1 (3.) 141.8 (5.) 300.6 (4.)
 Trefferlage 0.05 mm rechts, 0.50 mm tief
 Streuwert 3.52, horizontal: 2.33, vertikal: 4.39

Pokalschießen – Wertung – Herren

StartNr: 147

StandNr: 4

26. April 2015 14:27

Wagner, Hans-Jürgen Freiwillige Feuerwehr Bodenheim / Freiwillige Feuerwehr – Herren I

Ergebnis: **85 146 (1.)** (87.9)
 Serien: 85
 Zähler: 2 4 2 1 1 0 0 0 0 0
 Innenzehner: 2
 weiteste: 11.21 (6.) , 9.26 (7.) , 6.66 (5.)
 beste Teiler 146.2 (1.) 194.2 (9.) 376.3 (3.)
 Trefferlage 1.56 mm links, 1.05 mm tief
 Streuwert 4.35, horizontal: 4.74, vertikal: 3.93

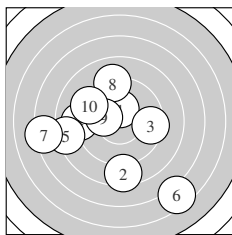
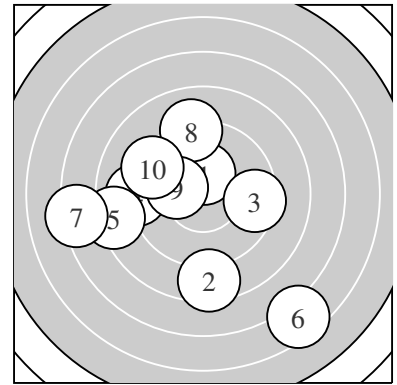

Serie 1:
 10.4 146 * 8.5 625 ↓ 9.4 376 → 9.0 480 ← 8.3 666 ←
 6.5 1121 ↘ 7.2 926 ← 9.1 466 ↑ 10.2 194 * 9.3 411 ↖
 beste Teiler 146.2 (1.) 194.2 (9.) 376.3 (3.)
 Trefferlage 1.56 mm links, 1.05 mm tief
 Streuwert 4.35, horizontal: 4.74, vertikal: 3.93

Pokalschießen – Wertung – Herren

StartNr: 148

StandNr: 6

26. April 2015 14:27

Hobel, Jonas #2015148 Freiwillige Feuerwehr Bodenheim / Freiwillige Feuerwehr – Herren I

Ergebnis: **78 157 (2.)** (83.6)
 Serien: 78
 Zähler: 1 3 3 2 0 0 0 1 0 0
 Innenzehner: 1
 weiteste: 17.59 (8.) , 8.52 (6.) , 8.26 (1.)
 beste Teiler 157.9 (2.) 272.7 (10.) 285.2 (3.)
 Trefferlage 2.79 mm rechts, 0.49 mm hoch
 Streuwert 5.37, horizontal: 6.62, vertikal: 3.73

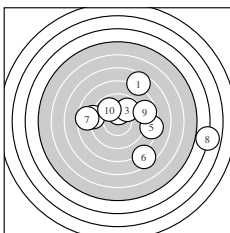
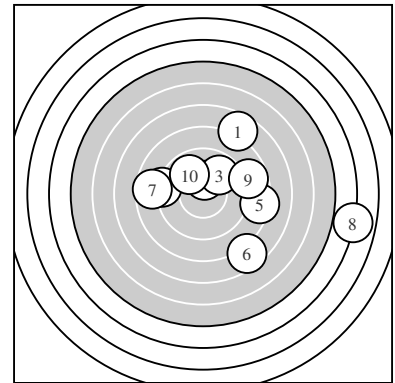

Serie 1:

7.6 826 ↗	10.3 157 *	9.8 285 ↗	9.0 478 ←	8.3 662 →
7.5 852 ↘	8.6 587 ←	3.9 1759 →	8.7 551 →	9.9 272 ↘
beste Teiler	157.9 (2.) 272.7 (10.) 285.2 (3.)			
Trefferlage	2.79 mm rechts, 0.49 mm hoch			
Streuwert	5.37, horizontal: 6.62, vertikal: 3.73			

Pokalschießen – Wertung – Herren

StartNr: 149

StandNr: 9

26. April 2015 14:27

Kühl, Henning #201514 Freiwillige Feuerwehr Bodenheim / Freiwillige Feuerwehr – Herren I

Ergebnis: **79 246 (1.)** (84.3)
 Serien: 79
 Zähler: 1 3 2 2 2 0 0 0 0 0
 Innenzehner: 0
 weiteste: 11.96 (8.) , 10.47 (4.) , 7.65 (3.)
 beste Teiler 246.8 (1.) 283.6 (6.) 400.7 (9.)
 Trefferlage 0.55 mm rechts, 1.66 mm tief
 Streuwert 5.06, horizontal: 6.36, vertikal: 3.26

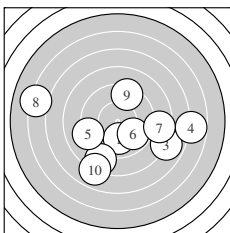
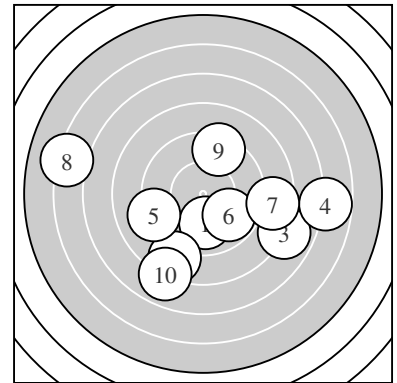

Serie 1:
 10.0 246 ↓ 8.6 595 ↙ 7.9 765 ↘ 6.8 1047 → 9.1 455 ←
 9.8 283 ↘ 8.6 599 → 6.2 1196 ← 9.4 400 ↑ 7.9 755 ↙
 beste Teiler 246.8 (1.) 283.6 (6.) 400.7 (9.)
 Trefferlage 0.55 mm rechts, 1.66 mm tief
 Streuwert 5.06, horizontal: 6.36, vertikal: 3.26

Pokalschießen – Wertung – Herren

StartNr: 151

StandNr: 3

26. April 2015 14:27

Wurm, Paul #2015151 Freiwillige Feuerwehr Bodenheim / Freiwillige Feuerwehr – Herren II

Ergebnis: **65 380 (1.)** (69.7)
 Serien: 65
 Zähler: 0 1 2 0 5 2 0 0 0 0
 Innenzehner: 0
 weiteste: 14.24 (3.) , 12.68 (7.) , 11.94 (4.)
 beste Teiler 380.0 (1.) 538.0 (2.) 640.4 (10.)
 Trefferlage 4.57 mm rechts, 4.72 mm hoch
 Streuwert 6.11, horizontal: 7.94, vertikal: 3.39

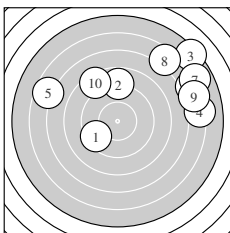
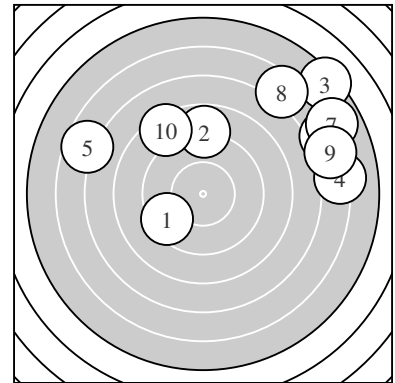

Serie 1:

9.4 380 ↙	8.8 538 ↑	5.3 1424 ↗	6.2 1194 →	6.6 1081 ↖
6.3 1171 ↘	5.9 1268 ↗	6.5 1115 ↗	6.3 1159 →	8.4 640 ↘
beste Teiler	380.0 (1.) 538.0 (2.) 640.4 (10.)			
Trefferlage	4.57 mm rechts, 4.72 mm hoch			
Streuwert	6.11, horizontal: 7.94, vertikal: 3.39			

Pokalschießen – Wertung – Herren

StartNr: 152

StandNr: 2

26. April 2015 14:27

Sigmund, Tobias #2014 Freiwilige Feuerwehr Bodenheim / Freiwilige Feuerwehr – Herren II

Ergebnis: **87 189 (1.)** (92.1)
 Serien: 87
 Zähler: 2 4 3 1 0 0 0 0 0 0
 Innenzehner: 1
 weiteste: 8.80 (7.) , 6.26 (8.) , 5.82 (2.)
 beste Teiler 189.5 (1.) 247.9 (4.) 295.8 (9.)
 Trefferlage 0.49 mm rechts, 0.84 mm hoch
 Streuwert 3.52, horizontal: 3.86, vertikal: 3.14

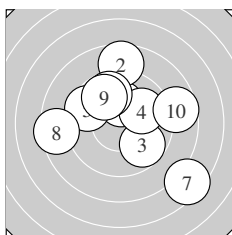
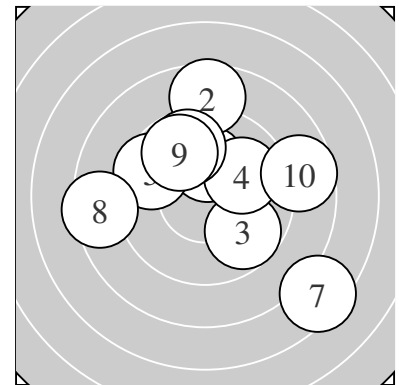

Serie 1:
 10.2 189 * 8.6 582 ↑ 9.7 304 ↘ 10.0 247 ↗ 9.6 347 ↖
 9.7 303 ↗ 7.4 880 ↘ 8.4 626 ← 9.8 295 ↖ 8.7 569 →
 beste Teiler 189.5 (1.) 247.9 (4.) 295.8 (9.)
 Trefferlage 0.49 mm rechts, 0.84 mm hoch
 Streuwert 3.52, horizontal: 3.86, vertikal: 3.14

Pokalschießen – Wertung – Herren

StartNr: 153

StandNr: 8

26. April 2015 14:27

Lang, Jannik #2015153 Freiwillige Feuerwehr Bodenheim / Freiwillige Feuerwehr – Herren II

Ergebnis: **77 130 (2.)** (81.4)
 Serien: 77
 Zähler: 1 2 5 1 0 0 0 0 1 0
 Innenzehner: 1
 weiteste: 20.62 (9.) , 8.97 (3.) , 7.25 (4.)
 beste Teiler 130.3 (2.) 380.9 (5.) 402.2 (1.)
 Trefferlage 1.11 mm links, 2.35 mm tief
 Streuwert 6.10, horizontal: 7.53, vertikal: 4.20

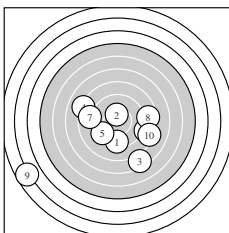
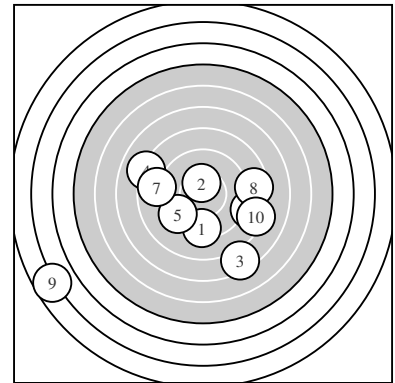

Serie 1:
 9.3 402 ↓ 10.4 130 * 7.4 897 ↘ 8.1 725 ↖ 9.4 380 ↙
 8.6 578 → 8.8 550 ← 8.5 605 → 2.7 2062 ↙ 8.2 677 →
 beste Teiler 130.3 (2.) 380.9 (5.) 402.2 (1.)
 Trefferlage 1.11 mm links, 2.35 mm tief
 Streuwert 6.10, horizontal: 7.53, vertikal: 4.20

Pokalschießen – Wertung – Herren

StartNr: 155

StandNr: 1

26. April 2015 14:27

Gruber, Patrick #2015 Freiwilige Feuerwehr Bodenheim / Freiwilige Feuerwehr – Herren II

Ergebnis: **75 255 (1.)** (79.7)
 Serien: 75
 Zähler: 0 3 4 0 1 2 0 0 0 0
 Innenzehner: 0
 weiteste: 13.24 (7.) , 13.08 (9.) , 10.83 (2.)
 beste Teiler 255.1 (1.) 261.6 (4.) 448.3 (6.)
 Trefferlage 3.53 mm links, 4.64 mm hoch
 Streuwert 4.44, horizontal: 5.98, vertikal: 1.93

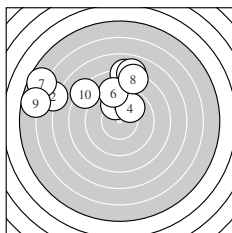
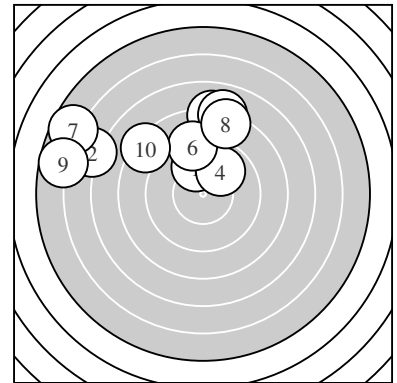

Serie 1:
 9.9 255 ↑ 6.6 1083 ↖ 8.1 723 ↑ 9.9 261 ↗ 8.0 745 ↑
 9.2 448 ↑ 5.7 1324 ↖ 8.3 673 ↑ 5.7 1308 ↖ 8.3 674 ↖
 beste Teiler 255.1 (1.) 261.6 (4.) 448.3 (6.)
 Trefferlage 3.53 mm links, 4.64 mm hoch
 Streuwert 4.44, horizontal: 5.98, vertikal: 1.93

Pokalschießen – Wertung – Herren

StartNr: 157

StandNr: 2

26. April 2015 14:27

Haub, Andreas #20155 Freiwilige Feuerwehr Bodenheim / Freiwilige Feuerwehr – Herren III

Ergebnis: **70 307 (2.)** (75.0)
 Serien: 70
 Zähler: 0 1 4 2 2 0 0 1 0 0
 Innenzehner: 0
 weiteste: 19.46 (3.) , 11.08 (10.) , 10.76 (7.)
 beste Teiler 307.9 (2.) 511.9 (5.) 567.1 (4.)
 Trefferlage 1.78 mm rechts, 3.16 mm hoch
 Streuwert 6.67, horizontal: 8.46, vertikal: 4.17

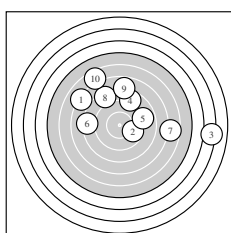
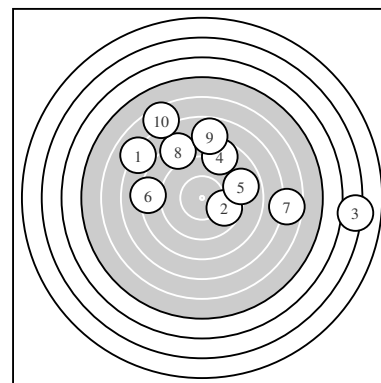

Serie 1:
 7.1 971 ↘ 9.7 307 ↘ 3.2 1946 → 8.7 567 ↗ 8.9 511 →
 8.2 682 ← 6.6 1076 → 8.3 665 ↘ 7.8 784 ↑ 6.5 1108 ↘
 beste Teiler 307.9 (2.) 511.9 (5.) 567.1 (4.)
 Trefferlage 1.78 mm rechts, 3.16 mm hoch
 Streuwert 6.67, horizontal: 8.46, vertikal: 4.17

Pokalschießen – Wertung – Herren

StartNr: 159

StandNr: 3

26. April 2015 14:27

Kirch, Markus #2015159 **Freiwillige Feuerwehr Bodenheim / Freiwillige Feuerwehr – Herren III**

Ergebnis: **50 612 (10.)** (54.7)
 Serien: 50
 Zähler: 0 0 3 0 3 0 0 1 2 1
 Innenzehner: 0
 weiteste: 24.19 (1.) , 21.96 (6.) , 20.39 (7.)
 beste Teiler 612.1 (10.) 643.0 (3.) 667.7 (2.)
 Trefferlage 0.63 mm links, 1.35 mm tief
 Streuwert 11.24, horizontal: 13.58, vertikal: 8.27

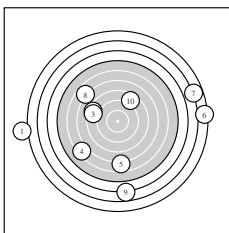
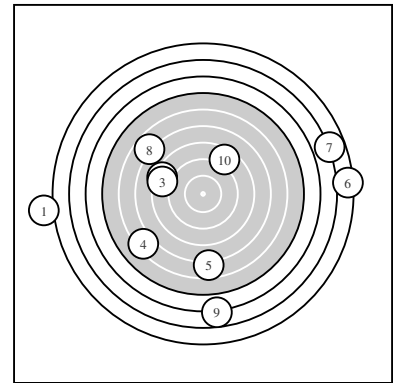

Serie 1:
 1.3 2419 ← 8.3 667 ↖ 8.4 643 ↖ 6.2 1177 ↙ 6.6 1079 ↓
 2.2 2196 → 2.8 2039 → 6.7 1055 ↘ 3.7 1801 ↓ 8.5 612 ↗
 beste Teiler 612.1 (10.) 643.0 (3.) 667.7 (2.)
 Trefferlage 0.63 mm links, 1.35 mm tief
 Streuwert 11.24, horizontal: 13.58, vertikal: 8.27

Pokalschießen – Wertung – Herren

StartNr: 160

StandNr: 10

26. April 2015 14:27

Lorenz, Frank #2015160 Freiwillige Feuerwehr Bodenheim / Freiwillige Feuerwehr – Herren III

Ergebnis: **77 272 (1.)** (82.3)
 Serien: 77
 Zähler: 0 3 4 2 0 0 1 0 0 0
 Innenzehner: 0
 weiteste: 16.23 (10.) , 8.33 (7.) , 8.15 (5.)
 beste Teiler 272.1 (1.) 287.4 (8.) 304.1 (4.)
 Trefferlage 1.06 mm links, 2.08 mm hoch
 Streuwert 5.53, horizontal: 6.94, vertikal: 3.62

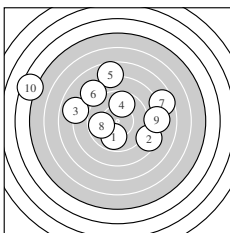
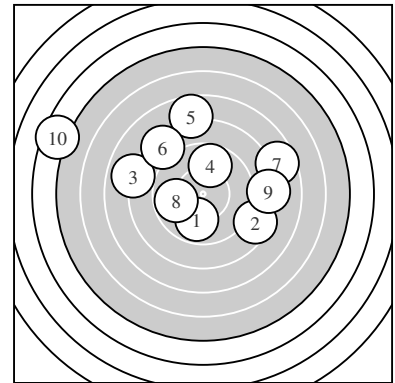

Serie 1:
 9.9 272 ↓ 8.5 616 ↘ 8.0 750 ↙ 9.7 304 ↑ 7.7 815 ↑
 8.4 640 ↘ 7.6 833 ↗ 9.8 287 ← 8.2 680 → 4.5 1623 ↙
 beste Teiler 272.1 (1.) 287.4 (8.) 304.1 (4.)
 Trefferlage 1.06 mm links, 2.08 mm hoch
 Streuwert 5.53, horizontal: 6.94, vertikal: 3.62

Pokalschießen – Wertung – Herren

StartNr: 163

StandNr: 3

26. April 2015 14:27

Klein, David #2015163

Ländlicher Reit-&Fahrverein / Reit- & Fahrverein – Herren I

Ergebnis: **82 67 (9.)** (87.1)
 Serien: 82
 Zähler: 1 3 4 1 1 0 0 0 0 0
 Innenzehner: 1
 weiteste: 10.14 (8.) , 9.02 (10.) , 7.47 (1.)
 beste Teiler 67.4 (9.) 262.4 (6.) 329.0 (7.)
 Trefferlage 1.98 mm links, 1.32 mm hoch
 Streuwert 4.32, horizontal: 4.00, vertikal: 4.61

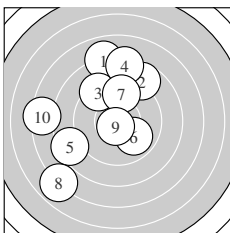
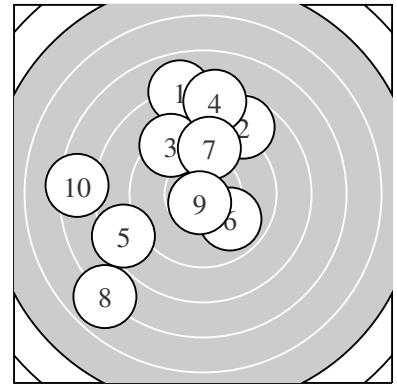

Serie 1:
 8.0 747 ↑ 8.7 556 ↗ 9.3 416 ↘ 8.3 667 ↑ 8.4 643 ↙
 9.9 262 ↘ 9.6 329 ↑ 6.9 1014 ↙ 10.7 67 * 7.3 902 ←
 beste Teiler 67.4 (9.) 262.4 (6.) 329.0 (7.)
 Trefferlage 1.98 mm links, 1.32 mm hoch
 Streuwert 4.32, horizontal: 4.00, vertikal: 4.61

Pokalschießen – Wertung – Herren

StartNr: 165

StandNr: 4

26. April 2015 14:27

Nico, Ferger #2015165

Ländlicher Reit-&Fahrverein / Reit- & Fahrverein – Herren I

Ergebnis: **70 630 (10.)** (74.0)
 Serien: 70
 Zähler: 0 0 3 4 3 0 0 0 0 0
 Innenzehner: 0
 weiteste: 11.45 (3.) , 11.04 (1.) , 10.05 (5.)
 beste Teiler 630.4 (10.) 704.5 (2.) 749.2 (8.)
 Trefferlage 2.68 mm rechts, 4.89 mm hoch
 Streuwert 5.27, horizontal: 6.42, vertikal: 3.78

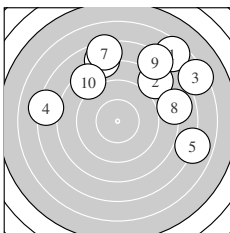
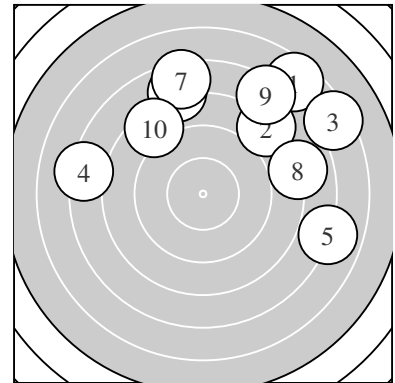

Serie 1:

6.5 1104 ↗	8.1 704 ↗	6.4 1145 ↗	7.2 930 ←	6.9 1005 →
7.7 802 ↑	7.4 893 ↑	8.0 749 →	7.4 898 ↗	8.4 630 ↘
beste Teiler	630.4 (10.) 704.5 (2.) 749.2 (8.)			
Trefferlage	2.68 mm rechts, 4.89 mm hoch			
Streuwert	5.27, horizontal: 6.42, vertikal: 3.78			

Pokalschießen – Wertung – Herren

StartNr: 166

StandNr: 1

26. April 2015 14:27

Toyo, Kerle #2015166

Ländlicher Reit-&Fahrverein / Reit- & Fahrverein – Herren I

Ergebnis: **68 175 (1.)** (73.5)
 Serien: 68
 Zähler: 1 0 2 3 2 1 1 0 0 0
 Innenzehner: 1
 weiteste: 16.28 (4.) , 12.92 (6.) , 10.43 (9.)
 beste Teiler 175.0 (1.) 602.2 (3.) 668.9 (8.)
 Trefferlage 0.36 mm links, 7.70 mm hoch
 Streuwert 4.47, horizontal: 4.80, vertikal: 4.10

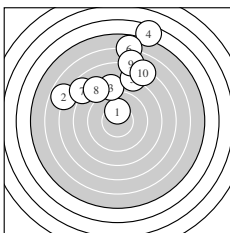
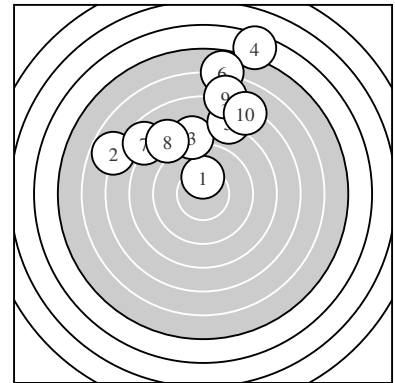

Serie 1:
 10.3 175 * 6.8 1036 ↖ 8.5 602 ↑ 4.4 1628 ↗ 7.8 799 ↗
 5.8 1292 ↑ 7.7 816 ↖ 8.3 668 ↖ 6.8 1043 ↑ 7.1 954 ↗
 beste Teiler 175.0 (1.) 602.2 (3.) 668.9 (8.)
 Trefferlage 0.36 mm links, 7.70 mm hoch
 Streuwert 4.47, horizontal: 4.80, vertikal: 4.10

Pokalschießen – Wertung – Herren

StartNr: 167

StandNr: 10

26. April 2015 14:27

Weirauch, Ralf #2015167

Ländlicher Reit-&Fahrverein / Reit- & Fahrverein – Herren II

Ergebnis: **70 78 (6.)** (75.5)
 Serien: 70
 Zähler: 1 1 1 4 1 1 1 0 0 0
 Innenzehner: 1
 weiteste: 16.05 (7.) , 13.24 (1.) , 10.51 (10.)
 beste Teiler 78.4 (6.) 276.9 (9.) 646.4 (5.)
 Trefferlage 2.71 mm rechts, 5.37 mm hoch
 Streuwert 5.51, horizontal: 5.21, vertikal: 5.79

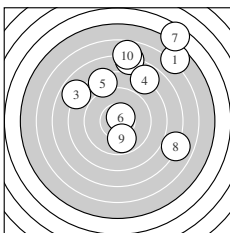
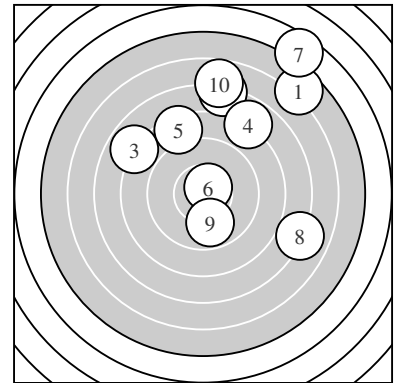

Serie 1:
 5.7 1324 ↗ 7.1 975 ↑ 7.9 771 ↖ 7.8 779 ↗ 8.4 646 ↖
 10.6 78 * 4.5 1605 ↗ 7.0 993 ↘ 9.8 276 ↓ 6.7 1051 ↑
 beste Teiler 78.4 (6.) 276.9 (9.) 646.4 (5.)
 Trefferlage 2.71 mm rechts, 5.37 mm hoch
 Streuwert 5.51, horizontal: 5.21, vertikal: 5.79

Pokalschießen – Wertung – Herren

StartNr: 168

StandNr: 7

26. April 2015 14:27

Vogler, Markus #2015168

Ländlicher Reit-&Fahrverein / Reit- & Fahrverein – Herren II

Ergebnis: **76 478 (6.)** (80.0)
 Serien: 76
 Zähler: 0 1 6 2 0 1 0 0 0 0
 Innenzehner: 0
 weiteste: 13.68 (1.) , 9.08 (2.) , 8.39 (5.)
 beste Teiler 478.4 (6.) 564.0 (3.) 568.0 (7.)
 Trefferlage 2.86 mm rechts, 0.54 mm hoch
 Streuwert 5.38, horizontal: 6.33, vertikal: 4.23

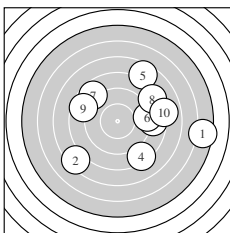
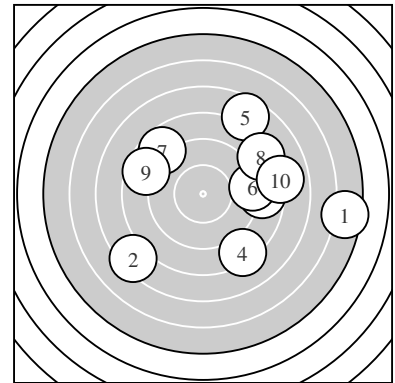

Serie 1:
 5.5 1368 → 7.3 908 ↙ 8.7 564 → 8.3 674 ↘ 7.6 839 ↗
 9.0 478 → 8.7 568 ↘ 8.3 657 ↗ 8.6 584 ↖ 8.0 749 →
 beste Teiler 478.4 (6.) 564.0 (3.) 568.0 (7.)
 Trefferlage 2.86 mm rechts, 0.54 mm hoch
 Streuwert 5.38, horizontal: 6.33, vertikal: 4.23

Pokalschießen – Wertung – Herren

StartNr: 170

StandNr: 8

26. April 2015 14:27

Kerz, Leif #2015170

Ländlicher Reit-&Fahrverein / Reit- & Fahrverein – Herren II

Ergebnis: **89 49 (10.)** (93.9)
 Serien: 89
 Zähler: 2 5 3 0 0 0 0 0 0 0
 Innenzehner: 2
 weiteste: 6.28 (1.) , 6.12 (6.) , 5.98 (9.)
 beste Teiler 49.2 (10.) 108.2 (7.) 309.0 (3.)
 Trefferlage 1.11 mm rechts, 1.93 mm hoch
 Streuwert 2.81, horizontal: 2.72, vertikal: 2.91

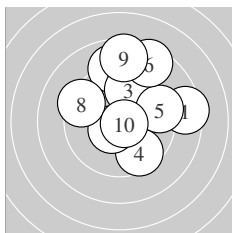
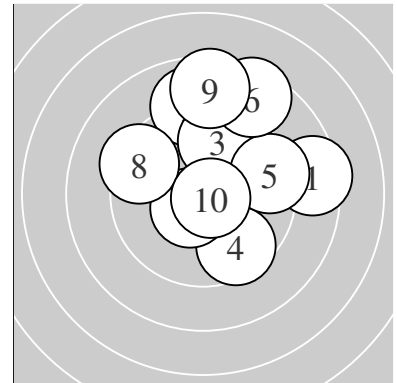

Serie 1:

8.4 628 →	9.0 500 ↑	9.7 309 ↑	9.6 346 ↘	9.4 394 →
8.5 612 ↗	10.5 108 *	9.4 399 ↖	8.6 598 ↑	10.8 49 *
beste Teiler	49.2 (10.) 108.2 (7.) 309.0 (3.)			
Trefferlage	1.11 mm rechts, 1.93 mm hoch			
Streuwert	2.81, horizontal: 2.72, vertikal: 2.91			

Pokalschießen – Wertung – Herren

StartNr: 186

StandNr: 2

26. April 2015 14:27

Diehl, Karl-Heinz #2015186

Gesangverein Liederkranz 1904 / GV Liederkranz – Herren I

Ergebnis: **70 510 (8.)** (75.9)
 Serien: 70
 Zähler: 0 0 5 2 1 2 0 0 0 0
 Innenzehner: 0
 weiteste: 13.41 (1.) , 13.17 (6.) , 12.35 (10.)
 beste Teiler 510.0 (8.) 516.6 (4.) 523.0 (3.)
 Trefferlage 1.63 mm links, 4.90 mm tief
 Streuwert 5.56, horizontal: 7.55, vertikal: 2.21

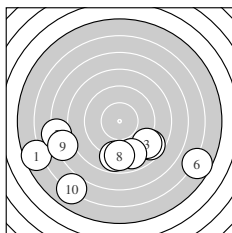
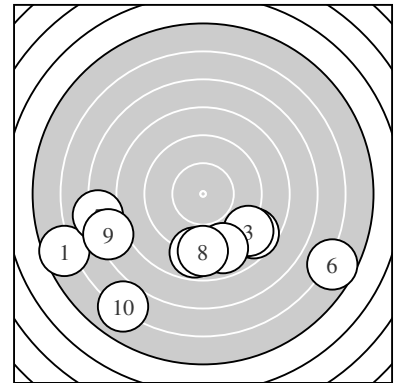

Serie 1:

5.6 1341 ←	8.7 574 ↘	8.9 523 ↘	8.9 516 ↓	7.1 960 ←
5.7 1317 ↘	8.8 528 ↓	8.9 510 ↓	7.3 921 ←	6.0 1235 ↙
beste Teiler	510.0 (8.) 516.6 (4.) 523.0 (3.)			
Trefferlage	1.63 mm links, 4.90 mm tief			
Streuwert	5.56, horizontal: 7.55, vertikal: 2.21			

Pokalschießen – Wertung – Herren

StartNr: 188

StandNr: 4

26. April 2015 14:27

Erdmann, Walter #2015188

Gesangverein Liederkranz 1904 / GV Liederkranz – Herren I

Ergebnis: **68 287 (4.)** (74.0)
 Serien: 68
 Zähler: 0 1 4 1 2 1 0 1 0 0
 Innenzehner: 0
 weiteste: 17.58 (6.) , 13.01 (5.) , 11.31 (1.)
 beste Teiler 287.2 (4.) 533.1 (9.) 542.2 (7.)
 Trefferlage 5.89 mm rechts, 4.98 mm tief
 Streuwert 4.47, horizontal: 5.20, vertikal: 3.61

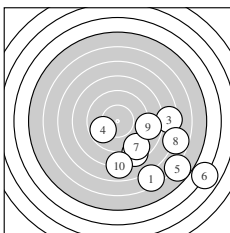
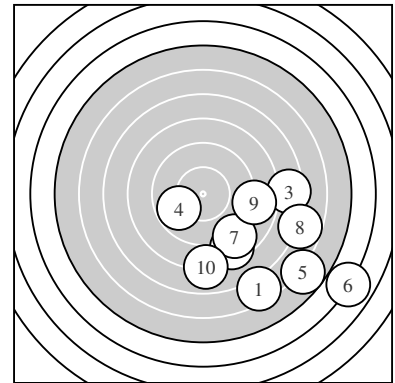

Serie 1:
 6.4 1131 ↘ 8.5 624 ↘ 7.4 882 → 9.8 287 ↙ 5.7 1301 ↘
 3.9 1758 ↘ 8.8 542 ↘ 6.7 1051 → 8.8 533 → 8.0 750 ↓
 beste Teiler 287.2 (4.) 533.1 (9.) 542.2 (7.)
 Trefferlage 5.89 mm rechts, 4.98 mm tief
 Streuwert 4.47, horizontal: 5.20, vertikal: 3.61

Pokalschießen – Wertung – Herren

StartNr: 189

StandNr: 1

26. April 2015 14:27

Leber, Jürgen #2015189

Gesangverein Liederkranz 1904 / GV Liederkranz – Herren I

Ergebnis: **70 242 (1.)** (74.3)
 Serien: 70
 Zähler: 1 2 1 2 0 4 0 0 0 0
 Innenzehner: 0
 weiteste: 14.86 (7.) , 13.68 (2.) , 13.19 (9.)
 beste Teiler 242.8 (1.) 374.8 (8.) 414.6 (3.)
 Trefferlage 3.22 mm links, 4.66 mm tief
 Streuwert 5.99, horizontal: 6.46, vertikal: 5.47

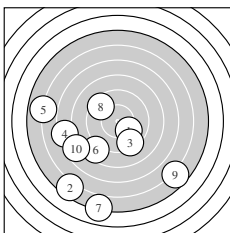
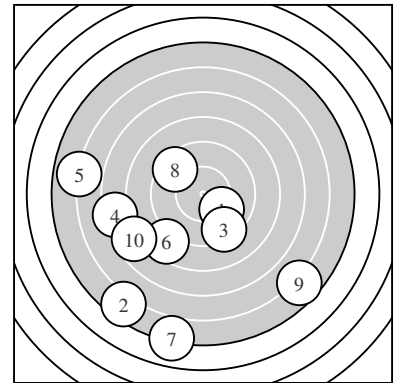

Serie 1:
 10.0 242 ↘ 5.5 1368 ↙ 9.3 414 ↘ 7.3 910 ← 5.9 1262 ←
 8.5 603 ↙ 5.0 1486 ↓ 9.5 374 ↘ 5.7 1319 ↘ 7.6 829 ↙
 beste Teiler 242.8 (1.) 374.8 (8.) 414.6 (3.)
 Trefferlage 3.22 mm links, 4.66 mm tief
 Streuwert 5.99, horizontal: 6.46, vertikal: 5.47

Pokalschießen – Wertung – Herren

StartNr: 190

StandNr: 6

26. April 2015 14:27

Jennerich, Moritz #2015190

Gesangverein Liederkranz 1904 / GV Liederkranz – Herren I

Ergebnis: **90 89 (3.)** (93.7)
 Serien: 90
 Zähler: 2 6 2 0 0 0 0 0 0 0
 Innenzehner: 1
 weiteste: 6.81 (8.) , 6.26 (10.) , 4.47 (9.)
 beste Teiler 89.8 (3.) 209.2 (6.) 285.8 (5.)
 Trefferlage 0.24 mm links, 2.11 mm tief
 Streuwert 2.77, horizontal: 3.32, vertikal: 2.08

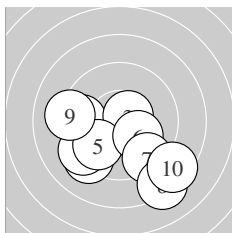
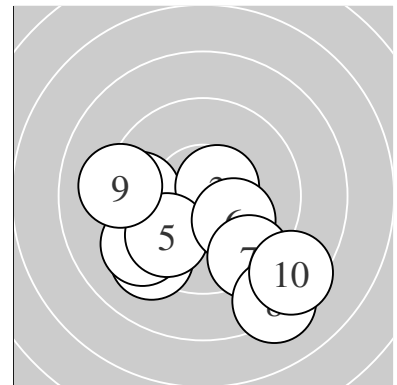

Serie 1:
 9.6 344 ← 9.2 431 ↙ 10.6 89 * 9.3 414 ↘ 9.8 285 ↙
 10.1 209 ↘ 9.3 411 ↘ 8.2 681 ↘ 9.2 447 ← 8.4 626 ↘
 beste Teiler 89.8 (3.) 209.2 (6.) 285.8 (5.)
 Trefferlage 0.24 mm links, 2.11 mm tief
 Streuwert 2.77, horizontal: 3.32, vertikal: 2.08

Pokalschießen – Wertung – Herren

StartNr: 198

StandNr: 9

26. April 2015 14:27

Sudrow, Helmut #2015198

DLRG – Nackenheim / DLRG – Herren I

Ergebnis: **72 161 (3.)** (75.3)
Serien: 72
Zähler: 1 1 3 2 1 1 1 0 0 0
Innenzehner: 1
weiteste: 15.49 (4.) , 13.62 (2.) , 11.32 (6.)
beste Teiler 161.8 (3.) 462.6 (1.) 686.7 (7.)
Trefferlage 3.44 mm rechts, 6.60 mm tief
Streuwert 4.28, horizontal: 4.65, vertikal: 3.87

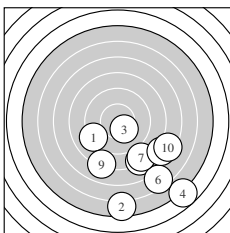
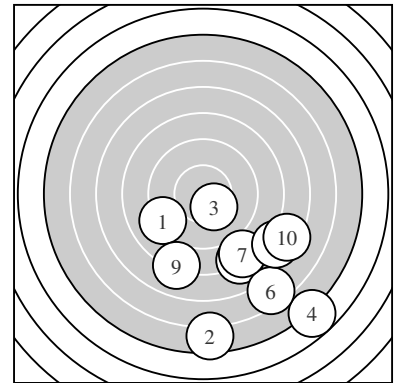

Serie 1:
9.1 462 ↙ 5.5 1362 ↓ 10.3 161 * 4.8 1549 ↘ 8.1 725 ↘
6.4 1132 ↘ 8.2 686 ↘ 7.6 844 ↘ 8.0 730 ↓ 7.3 903 ↘
beste Teiler 161.8 (3.) 462.6 (1.) 686.7 (7.)
Trefferlage 3.44 mm rechts, 6.60 mm tief
Streuwert 4.28, horizontal: 4.65, vertikal: 3.87

Pokalschießen – Wertung – Herren

StartNr: 200

StandNr: 8

26. April 2015 14:27

Schlag, Rainer #2015200

DLRG – Nackenheim / DLRG – Herren I

Ergebnis: **87 76 (3.)** (93.0)
 Serien: 87
 Zähler: 2 5 1 2 0 0 0 0 0 0
 Innenzehner: 2
 weiteste: 8.28 (5.) , 7.60 (1.) , 5.54 (10.)
 beste Teiler 76.0 (3.) 80.0 (6.) 292.1 (4.)
 Trefferlage 1.08 mm rechts, 0.84 mm hoch
 Streuwert 3.40, horizontal: 3.74, vertikal: 3.02

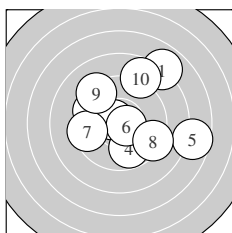
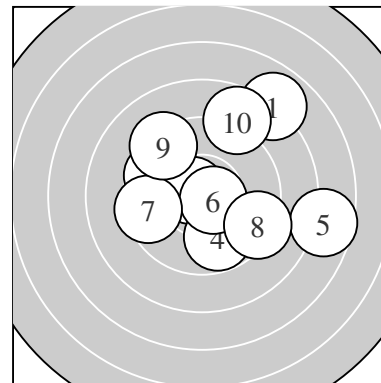

Serie 1:
 7.9 760 ↗ 9.7 325 ↖ 10.6 76 * 9.8 292 ↘ 7.6 828 →
 10.6 80 * 9.5 369 ← 9.3 418 ↘ 9.3 422 ↘ 8.7 554 ↗
 beste Teiler 76.0 (3.) 80.0 (6.) 292.1 (4.)
 Trefferlage 1.08 mm rechts, 0.84 mm hoch
 Streuwert 3.40, horizontal: 3.74, vertikal: 3.02

Pokalschießen – Wertung – Herren

StartNr: 202

StandNr: 10

26. April 2015 14:27

Krebs, Thomas #2015202

DLRG – Nackenheim / DLRG – Herren I

Ergebnis: **70 463 (2.)** (75.2)
 Serien: 70
 Zähler: 0 2 2 2 2 2 0 0 0 0
 Innenzehner: 0
 weiteste: 14.31 (3.) , 12.65 (1.) , 11.66 (6.)
 beste Teiler 463.4 (2.) 467.0 (5.) 526.0 (9.)
 Trefferlage 1.13 mm rechts, 2.33 mm hoch
 Streuwert 6.60, horizontal: 6.56, vertikal: 6.64

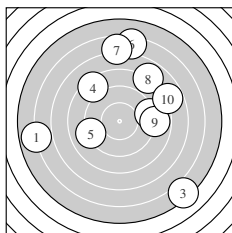
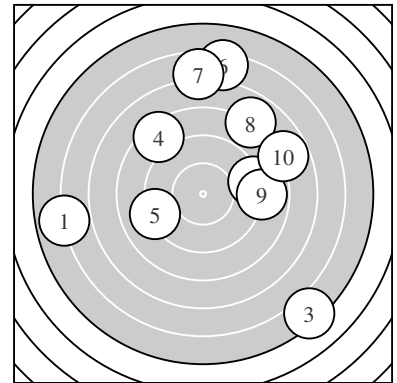

Serie 1:

5.9 1265 ←	9.1 463 →	5.2 1431 ↘	8.4 646 ↘	9.1 467 ←
6.3 1166 ↑	6.7 1073 ↑	7.9 768 ↗	8.8 526 →	7.8 793 →
beste Teiler	463.4 (2.) 467.0 (5.) 526.0 (9.)			
Trefferlage	1.13 mm rechts, 2.33 mm hoch			
Streuwert	6.60, horizontal: 6.56, vertikal: 6.64			

Pokalschießen – Wertung – Herren

StartNr: 203

StandNr: 4

26. April 2015 14:27

Bönsch, Alexander #2015203

DLRG – Nackenheim / DLRG – Herren I

Ergebnis: **59 273 (7.)** (63.8)
 Serien: 59
 Zähler: 0 2 1 2 1 2 0 1 0 0
 Innenzehner: 0
 weiteste: 28.73 (3.) , 18.92 (8.) , 13.37 (5.)
 beste Teiler 273.0 (7.) 440.9 (2.) 573.1 (4.)
 Trefferlage 6.80 mm rechts, 1.73 mm hoch
 Streuwert 8.79, horizontal: 10.95, vertikal: 5.89

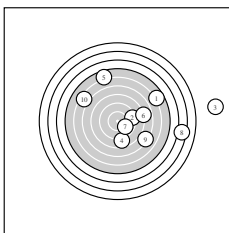
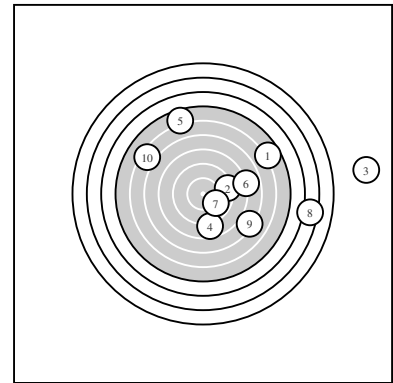

Serie 1:
 5.7 1313 ↗ 9.2 440 → 0.0 2873 → 8.7 573 ↓ 5.6 1337 ↗
 7.9 772 → 9.9 273 ↘ 3.4 1892 → 7.1 963 ↘ 6.3 1165 ↘
 beste Teiler 273.0 (7.) 440.9 (2.) 573.1 (4.)
 Trefferlage 6.80 mm rechts, 1.73 mm hoch
 Streuwert 8.79, horizontal: 10.95, vertikal: 5.89

Pokalschießen – Wertung – Herren

StartNr: 204

StandNr: 5

26. April 2015 14:27

Ernst, Uwe #2015204

PA Seurre – Bodenheim / PA–Seurre – Herren I

Ergebnis: **66 435 (4.)** (68.9)
 Serien: 66
 Zähler: 0 3 2 2 0 1 1 0 0 0
 Innenzehner: 0
 weiteste: 26.54 (3.) , 17.02 (9.) , 13.56 (10.)
 beste Teiler 435.0 (4.) 482.5 (6.) 490.2 (7.)
 Trefferlage 0.92 mm rechts, 0.74 mm hoch
 Streuwert 9.00, horizontal: 10.04, vertikal: 7.82

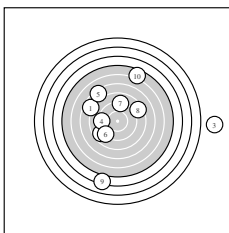
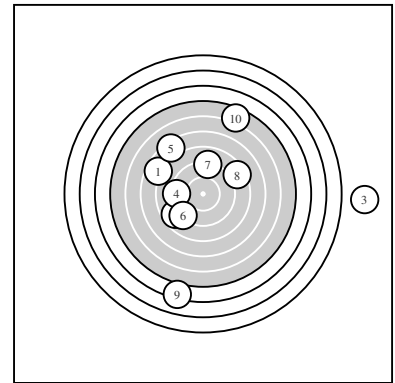

Serie 1:
 7.7 824 ↘ 8.7 566 ↙ 0.0 2654 → 9.2 435 ← 7.3 920 ↖
 9.0 482 ↙ 9.0 490 ↑ 8.4 643 ↗ 4.1 1702 ↓ 5.5 1356 ↑
 beste Teiler 435.0 (4.) 482.5 (6.) 490.2 (7.)
 Trefferlage 0.92 mm rechts, 0.74 mm hoch
 Streuwert 9.00, horizontal: 10.04, vertikal: 7.82

Pokalschießen – Wertung – Herren

StartNr: 207

StandNr: 1

26. April 2015 14:27

Schmidt, Axel #2015207

PA Seurre – Bodenheim / PA–Seurre – Herren I

Ergebnis: **88 187 (2.)** (92.7)
 Serien: 88
 Zähler: 4 2 2 2 0 0 0 0 0 0
 Innenzehner: 1
 weiteste: 8.86 (1.) , 7.96 (4.) , 5.72 (5.)
 beste Teiler 187.6 (2.) 203.2 (8.) 223.6 (7.)
 Trefferlage 2.17 mm links, 0.40 mm hoch
 Streuwert 3.25, horizontal: 2.59, vertikal: 3.79

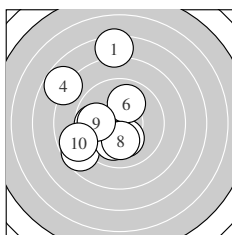
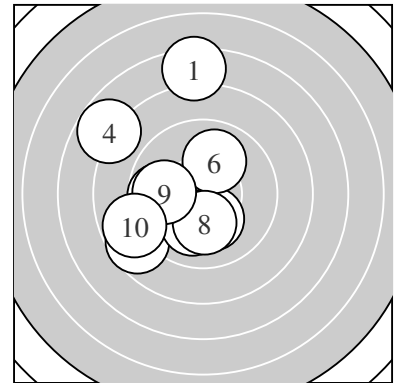

Serie 1:
 7.4 886 ↑ 10.2 187 * 9.7 309 ← 7.8 796 ↘ 8.7 572 ↙
 10.0 243 ↗ 10.1 223 ↓ 10.1 203 ↓ 9.9 274 ← 8.8 532 ↙
 beste Teiler 187.6 (2.) 203.2 (8.) 223.6 (7.)
 Trefferlage 2.17 mm links, 0.40 mm hoch
 Streuwert 3.25, horizontal: 2.59, vertikal: 3.79

Pokalschießen – Wertung – Herren

StartNr: 209

StandNr: 9

26. April 2015 14:27

Lang, Gerold #2015209

PA Seurre – Bodenheim / PA–Seurre – Herren I

Ergebnis: **69 310 (7.)** (74.3)
 Serien: 69
 Zähler: 0 4 1 1 1 1 1 1 0 0
 Innenzehner: 0
 weiteste: 18.03 (1.) , 15.23 (5.) , 13.22 (3.)
 beste Teiler 310.9 (7.) 354.6 (10.) 389.2 (2.)
 Trefferlage 5.68 mm rechts, 0.66 mm hoch
 Streuwert 6.29, horizontal: 8.64, vertikal: 2.13

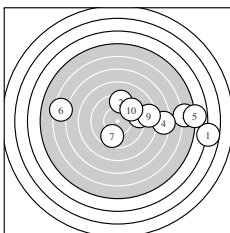
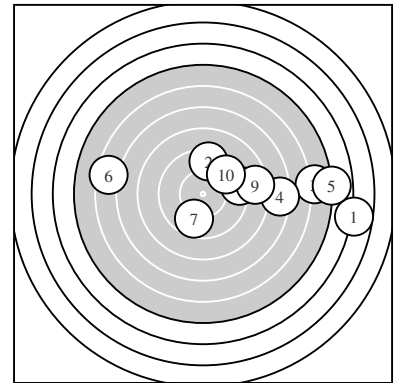

Serie 1:
 3.7 1803 → 9.4 389 ↑ 5.7 1322 → 7.3 909 → 4.9 1523 →
 6.4 1138 ← 9.7 310 ↓ 9.2 441 → 8.5 625 → 9.5 354 ↗
 beste Teiler 310.9 (7.) 354.6 (10.) 389.2 (2.)
 Trefferlage 5.68 mm rechts, 0.66 mm hoch
 Streuwert 6.29, horizontal: 8.64, vertikal: 2.13

Pokalschießen – Wertung – Herren

StartNr: 210

StandNr: 2

26. April 2015 14:27

Wucher, Sascha #2015210

Lörzweiler Carneval Club / LCC – Herren I

Ergebnis: **78 412 (8.)** (80.5)
 Serien: 78
 Zähler: 0 2 4 4 0 0 0 0 0 0
 Innenzehner: 0
 weiteste: 9.75 (2.) , 9.62 (1.) , 9.20 (3.)
 beste Teiler 412.4 (8.) 426.0 (5.) 597.2 (7.)
 Trefferlage 5.88 mm rechts, 2.50 mm hoch
 Streuwert 2.98, horizontal: 3.09, vertikal: 2.87

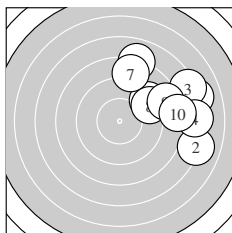
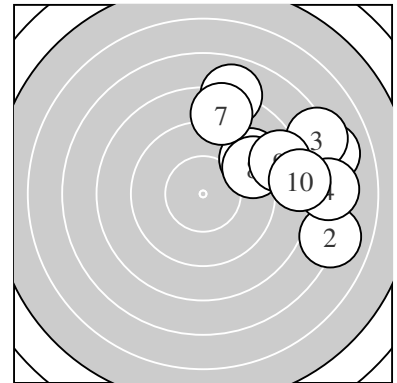

Serie 1:
 7.1 962 → 7.1 975 → 7.3 920 → 7.3 911 → 9.2 426 ↗
 8.0 745 ↑ 8.6 597 ↑ 9.3 412 → 8.5 607 → 8.1 710 →
 beste Teiler 412.4 (8.) 426.0 (5.) 597.2 (7.)
 Trefferlage 5.88 mm rechts, 2.50 mm hoch
 Streuwert 2.98, horizontal: 3.09, vertikal: 2.87

Pokalschießen – Wertung – Herren

StartNr: 211

StandNr: 7

26. April 2015 14:27

Wucher, Marc #2015211

Lörzweiler Carneval Club / LCC – Herren I

Ergebnis: **89 110 (1.)** (93.4)
 Serien: 89
 Zähler: 3 4 2 1 0 0 0 0 0 0
 Innenzehner: 2
 weiteste: 8.31 (4.) , 7.31 (8.) , 5.57 (9.)
 beste Teiler 110.4 (1.) 176.7 (7.) 213.0 (3.)
 Trefferlage 0.72 mm rechts, 0.74 mm hoch
 Streuwert 3.35, horizontal: 4.18, vertikal: 2.24

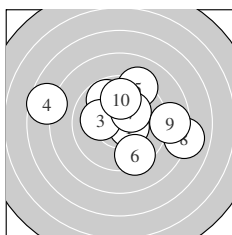
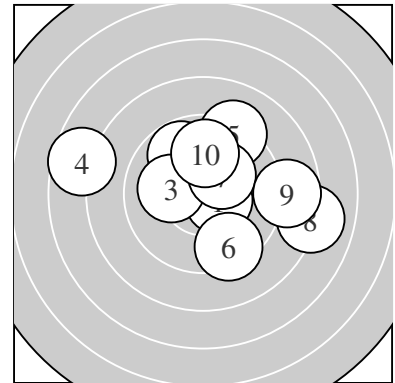

Serie 1:
 10.5 110 * 9.8 294 ↘ 10.1 213 ← 7.6 831 ↖ 9.2 441 ↗
 9.4 388 ↘ 10.2 176 * 8.0 731 → 8.7 557 → 9.9 269 ↑
 beste Teiler 110.4 (1.) 176.7 (7.) 213.0 (3.)
 Trefferlage 0.72 mm rechts, 0.74 mm hoch
 Streuwert 3.35, horizontal: 4.18, vertikal: 2.24

Pokalschießen – Wertung – Herren

StartNr: 212

StandNr: 1

26. April 2015 14:27

Wucher, Gottfried #2015212

Lörzweiler Carneval Club / LCC – Herren I

Ergebnis: **73 268 (6.)** (77.9)
 Serien: 73
 Zähler: 0 3 4 1 1 0 0 0 0 1
 Innenzehner: 0
 weiteste: 23.54 (2.) , 10.31 (1.) , 8.21 (4.)
 beste Teiler 268.1 (6.) 380.0 (7.) 439.6 (3.)
 Trefferlage 4.51 mm rechts, 4.03 mm tief
 Streuwert 5.65, horizontal: 7.43, vertikal: 2.94

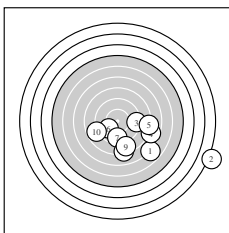
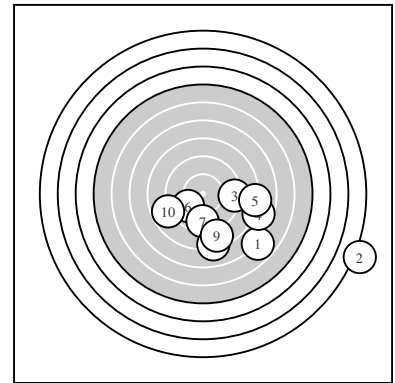

Serie 1:
 6.8 1031 ↘ 1.5 2354 ↘ 9.2 439 → 7.7 821 ↘ 8.0 731 →
 9.9 268 ↙ 9.4 380 ↓ 8.1 717 ↓ 8.5 611 ↓ 8.8 545 ↙
 beste Teiler 268.1 (6.) 380.0 (7.) 439.6 (3.)
 Trefferlage 4.51 mm rechts, 4.03 mm tief
 Streuwert 5.65, horizontal: 7.43, vertikal: 2.94

Pokalschießen – Wertung – Herren

StartNr: 213

StandNr: 4

26. April 2015 14:27

Goth, Martin #2015213

Lörzweiler Carneval Club / LCC – Herren I

Ergebnis: **81 252 (1.)** (85.0)
 Serien: 81
 Zähler: 0 5 3 0 2 0 0 0 0 0
 Innenzehner: 0
 weiteste: 11.97 (9.) , 10.01 (2.) , 7.49 (6.)
 beste Teiler 252.7 (1.) 320.0 (7.) 358.8 (4.)
 Trefferlage 0.81 mm links, 3.06 mm hoch
 Streuwert 4.46, horizontal: 4.66, vertikal: 4.24

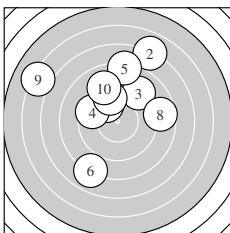
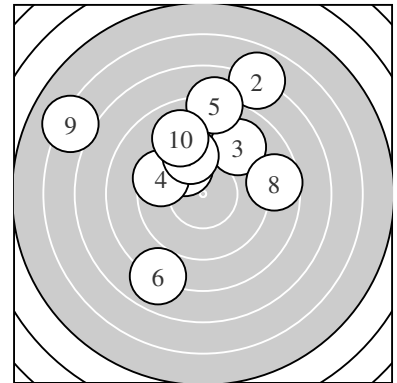

Serie 1:

9.9 252 ↘	6.9 1001 ↗	9.1 466 ↗	9.5 358 ↖	8.1 712 ↑
8.0 749 ↙	9.7 320 ↘	8.6 576 →	6.2 1197 ↖	9.0 479 ↘
beste Teiler	252.7 (1.) 320.0 (7.) 358.8 (4.)			
Trefferlage	0.81 mm links, 3.06 mm hoch			
Streuwert	4.46, horizontal: 4.66, vertikal: 4.24			

Pokalschießen – Wertung – Herren

StartNr: 214

StandNr: 10

26. April 2015 14:27

Herberg, Bruno #2015214

Lörzweiler Carneval Club / LCC – Herren I

Ergebnis: **59 444 (7.)** (64.6)
 Serien: 59
 Zähler: 0 1 0 3 1 4 0 1 0 0
 Innenzehner: 0
 weiteste: 17.63 (9.) , 14.68 (8.) , 13.28 (4.)
 beste Teiler 444.0 (7.) 834.0 (5.) 852.2 (3.)
 Trefferlage 0.95 mm links, 5.36 mm tief
 Streuwert 7.82, horizontal: 10.34, vertikal: 3.90

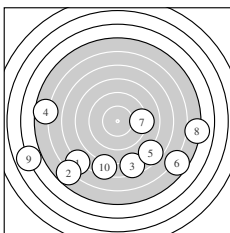
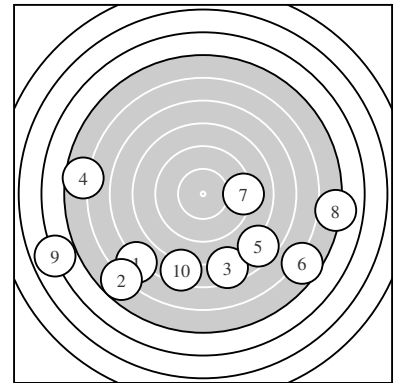

Serie 1:
 6.8 1050 ↙ 5.8 1299 ↙ 7.5 852 ↓ 5.6 1328 ← 7.6 834 ↘
 5.6 1328 ↘ 9.2 444 → 5.1 1468 → 3.9 1763 ← 7.5 871 ↓
 beste Teiler 444.0 (7.) 834.0 (5.) 852.2 (3.)
 Trefferlage 0.95 mm links, 5.36 mm tief
 Streuwert 7.82, horizontal: 10.34, vertikal: 3.90

Pokalschießen – Wertung – Herren

StartNr: 215

StandNr: 9

26. April 2015 14:27

Sommer, Dennis #2015215

Lörzweiler Carneval Club / LCC – Herren II

Ergebnis: **44 871 (1.)** (48.6)
 Serien: 44
 Zähler: 0 0 0 2 3 0 2 0 2 0
 Innenzehner: 0
 weiteste: 25.49 (7.) , 20.92 (9.) , 20.18 (6.)
 beste Teiler 871.8 (1.) 935.3 (3.) 1062.1 (5.)
 Trefferlage 1.91 mm links, 9.51 mm tief
 Streuwert 9.49, horizontal: 8.72, vertikal: 10.21

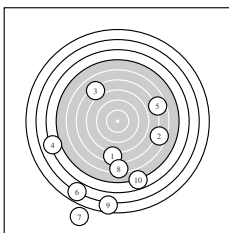
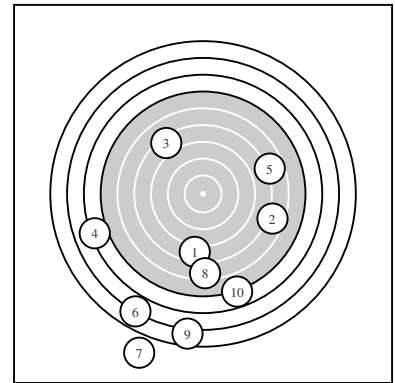

Serie 1:
 7.5 871 ↓ 6.6 1097 → 7.2 935 ↘ 4.1 1716 ← 6.7 1062 →
 2.9 2018 ↙ 0.0 2549 ↓ 6.2 1181 ↓ 2.6 2092 ↓ 4.8 1539 ↓
 beste Teiler 871.8 (1.) 935.3 (3.) 1062.1 (5.)
 Trefferlage 1.91 mm links, 9.51 mm tief
 Streuwert 9.49, horizontal: 8.72, vertikal: 10.21

Pokalschießen – Wertung – Herren

StartNr: 217

StandNr: 9

26. April 2015 14:27

Schwan, Marcus #2015217

Lörzweiler Carneval Club / LCC – Herren II

Ergebnis: **72 243 (5.)** (76.7)
 Serien: 72
 Zähler: 1 2 0 3 3 1 0 0 0 0
 Innenzehner: 0
 weiteste: 12.66 (2.) , 11.35 (7.) , 10.51 (8.)
 beste Teiler 243.5 (5.) 320.6 (6.) 349.0 (9.)
 Trefferlage 2.61 mm rechts, 2.96 mm hoch
 Streuwert 5.99, horizontal: 6.90, vertikal: 4.91

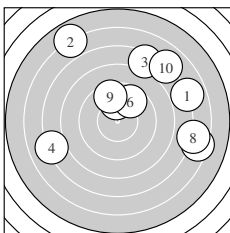
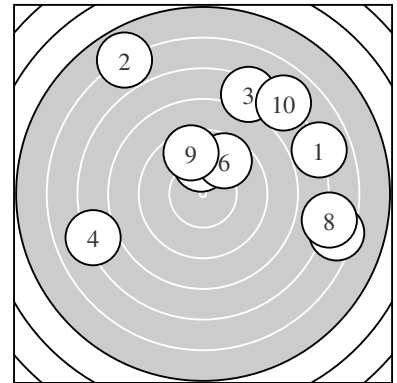

Serie 1:
 6.9 1012 → 5.9 1266 ↘ 7.4 892 ↗ 7.1 965 ← 10.0 243 ↑
 9.7 320 ↗ 6.4 1135 → 6.7 1051 → 9.6 349 ↑ 7.0 990 ↗
 beste Teiler 243.5 (5.) 320.6 (6.) 349.0 (9.)
 Trefferlage 2.61 mm rechts, 2.96 mm hoch
 Streuwert 5.99, horizontal: 6.90, vertikal: 4.91

Pokalschießen – Wertung – Herren

StartNr: 218

StandNr: 3

26. April 2015 14:27

Riehl, Andreas #2015218

Lörzweiler Carneval Club / LCC – Herren II

Ergebnis: **64 448 (2.)** (70.1)
 Serien: 64
 Zähler: 0 1 3 2 2 0 0 1 1 0
 Innenzehner: 0
 weiteste: 20.21 (6.) , 18.17 (7.) , 10.21 (9.)
 beste Teiler 448.0 (2.) 502.5 (1.) 619.1 (5.)
 Trefferlage 1.64 mm links, 7.41 mm tief
 Streuwert 6.02, horizontal: 5.40, vertikal: 6.59

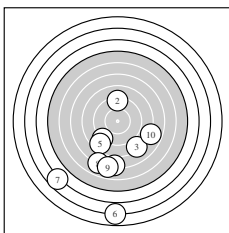
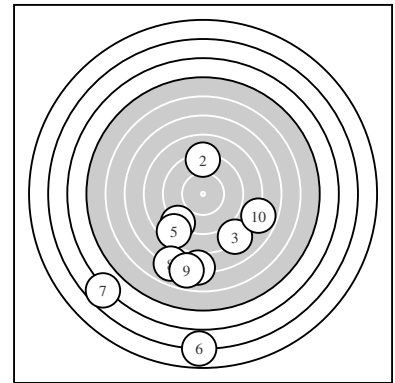

Serie 1:
 8.9 502 ↙ 9.2 448 ↑ 8.2 697 ↘ 7.1 965 ↓ 8.5 619 ↙
 2.9 2021 ↓ 3.7 1817 ↙ 6.9 1003 ↓ 6.9 1021 ↓ 7.8 776 →
 beste Teiler 448.0 (2.) 502.5 (1.) 619.1 (5.)
 Trefferlage 1.64 mm links, 7.41 mm tief
 Streuwert 6.02, horizontal: 5.40, vertikal: 6.59

Pokalschießen – Wertung – Herren

StartNr: 220

StandNr: 1

26. April 2015 14:27

Michel, Alexander #2015220

Lörzweiler Carneval Club / LCC – Herren III

Ergebnis: **62 468 (1.)** (66.5)
 Serien: 62
 Zähler: 0 1 3 3 0 1 0 1 0 0
 Innenzehner: 0
 weiteste: 31.26 (8.) , 19.63 (5.) , 13.39 (10.)
 beste Teiler 468.3 (1.) 602.5 (3.) 623.2 (2.)
 Trefferlage 2.48 mm rechts, 1.43 mm tief
 Streuwert 9.97, horizontal: 11.81, vertikal: 7.69

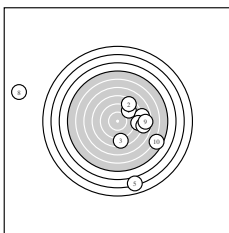
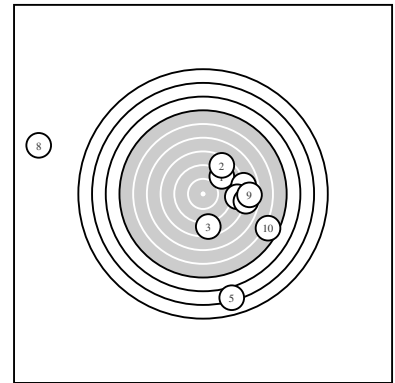

Serie 1:
 9.1 468 ↗ 8.5 623 ↗ 8.5 602 ↓ 7.9 756 → 3.1 1963 ↓
 8.4 627 → 7.8 792 → 0.0 3126 ← 7.6 847 → 5.6 1339 ↘
 beste Teiler 468.3 (1.) 602.5 (3.) 623.2 (2.)
 Trefferlage 2.48 mm rechts, 1.43 mm tief
 Streuwert 9.97, horizontal: 11.81, vertikal: 7.69

Pokalschießen – Wertung – Herren

StartNr: 221

StandNr: 6

26. April 2015 14:27

Heddergott, Leander #2015221

Lörzweiler Carneval Club / LCC – Herren III

Ergebnis: **82 217 (1.)** (84.8)
 Serien: 82
 Zähler: 1 3 3 3 0 0 0 0 0 0
 Innenzehner: 0
 weiteste: 9.80 (4.) , 9.37 (7.) , 7.93 (5.)
 beste Teiler 217.0 (1.) 410.3 (8.) 438.5 (9.)
 Trefferlage 1.98 mm rechts, 0.03 mm tief
 Streuwert 4.71, horizontal: 5.26, vertikal: 4.09

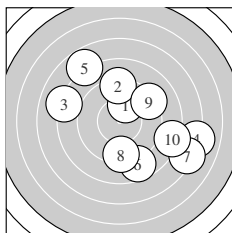
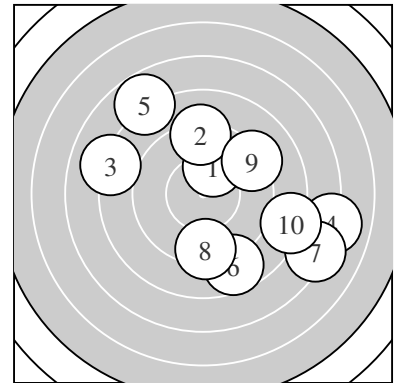

Serie 1:
 10.1 217 ↗ 9.2 440 ↑ 8.1 720 ↖ 7.0 980 → 7.8 793 ↘
 8.7 573 ↘ 7.2 937 ↘ 9.3 410 ↓ 9.2 438 ↗ 8.2 687 →
 beste Teiler 217.0 (1.) 410.3 (8.) 438.5 (9.)
 Trefferlage 1.98 mm rechts, 0.03 mm tief
 Streuwert 4.71, horizontal: 5.26, vertikal: 4.09

Pokalschießen – Wertung – Herren

StartNr: 222

StandNr: 7

26. April 2015 14:27

Vanhonsebrouck, Pieter #2015222

Lörzweiler Carneval Club / LCC – Herren III

Ergebnis: **85 128 (1.)** (89.4)
 Serien: 85
 Zähler: 2 5 1 1 0 1 0 0 0 0
 Innenzehner: 2
 weiteste: 12.99 (6.) , 8.89 (10.) , 6.22 (7.)
 beste Teiler 128.8 (1.) 192.4 (2.) 343.9 (8.)
 Trefferlage 3.31 mm rechts, 1.79 mm hoch
 Streuwert 3.53, horizontal: 4.32, vertikal: 2.49

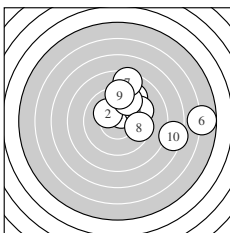
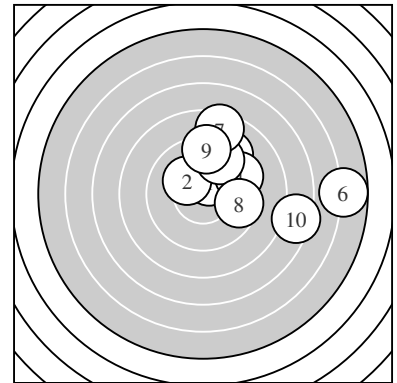

Serie 1:
 10.4 128 * 10.2 192 * 9.2 434 ↗ 9.5 370 → 9.5 351 ↗
 5.8 1299 → 8.5 622 ↑ 9.6 343 → 9.3 414 ↑ 7.4 889 →
 beste Teiler 128.8 (1.) 192.4 (2.) 343.9 (8.)
 Trefferlage 3.31 mm rechts, 1.79 mm hoch
 Streuwert 3.53, horizontal: 4.32, vertikal: 2.49

Pokalschießen – Wertung – Herren

StartNr: 223

StandNr: 5

26. April 2015 14:27

Jakobs, Ralf #2015223

Lörzweiler Carneval Club / LCC – Herren III

Ergebnis: **76 82 (6.)** (81.8)
 Serien: 76
 Zähler: 2 3 2 1 1 0 0 0 0 0
 Innenzehner: 2
 weiteste: 46.84 (7.) , 10.29 (4.) , 7.58 (8.)
 beste Teiler 82.1 (6.) 199.4 (9.) 270.4 (1.)
 Trefferlage 1.25 mm rechts, 5.38 mm tief
 Streuwert 10.94, horizontal: 4.06, vertikal: 14.92

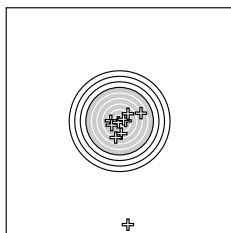
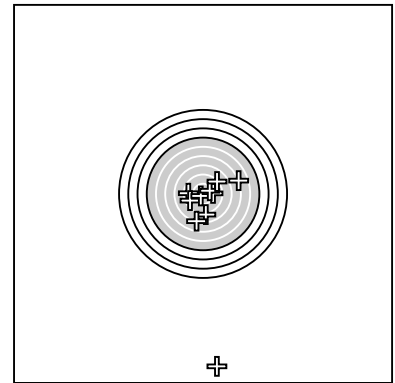

Serie 1:
 9.9 270 → 8.7 565 ↓ 9.4 399 ← 6.8 1029 → 9.4 396 ↙
 10.6 82 * 0.0 4684 ↓ 7.9 758 ↓ 10.2 199 * 8.9 505 ↗
 beste Teiler 82.1 (6.) 199.4 (9.) 270.4 (1.)
 Trefferlage 1.25 mm rechts, 5.38 mm tief
 Streuwert 10.94, horizontal: 4.06, vertikal: 14.92

Pokalschießen – Wertung – Herren

StartNr: 234

StandNr: 4

26. April 2015 14:27

Krämer, Karl #2015234

Bodenheiner Schoppengarde / Schoppengarde – Herren I

Ergebnis: **75 208 (9.)** (78.6)
 Serien: 75
 Zähler: 1 1 4 1 2 1 0 0 0 0
 Innenzehner: 0
 weiteste: 14.89 (10.) , 12.44 (4.) , 10.86 (5.)
 beste Teiler 208.7 (9.) 336.4 (3.) 546.0 (6.)
 Trefferlage 2.40 mm rechts, 2.94 mm hoch
 Streuwert 5.76, horizontal: 7.51, vertikal: 3.17

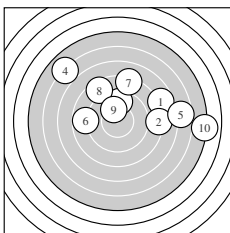
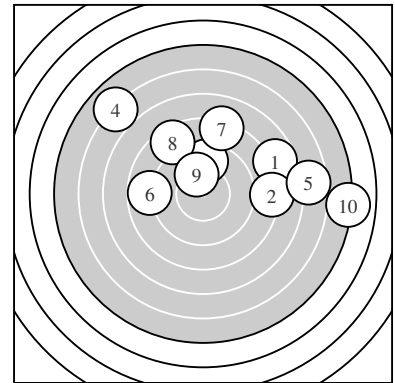

Serie 1:
 7.7 809 → 8.1 705 → 9.6 336 ↑ 6.0 1244 ↘ 6.6 1086 →
 8.8 546 ← 8.2 698 ↑ 8.5 613 ↘ 10.1 208 ↑ 5.0 1489 →
 beste Teiler 208.7 (9.) 336.4 (3.) 546.0 (6.)
 Trefferlage 2.40 mm rechts, 2.94 mm hoch
 Streuwert 5.76, horizontal: 7.51, vertikal: 3.17

Pokalschießen – Wertung – Herren

StartNr: 235

StandNr: 4

26. April 2015 14:27

Sommer, Dietmar #2015235

Bodenheiner Schoppengarde / Schoppengarde – Herren I

Ergebnis: **78 223 (10.)** (84.0)
 Serien: 78
 Zähler: 1 2 3 3 0 1 0 0 0 0
 Innenzehner: 0
 weiteste: 12.86 (7.) , 8.87 (8.) , 8.04 (9.)
 beste Teiler 223.2 (10.) 281.1 (6.) 291.3 (1.)
 Trefferlage 1.10 mm links, 2.65 mm hoch
 Streuwert 4.84, horizontal: 5.20, vertikal: 4.44

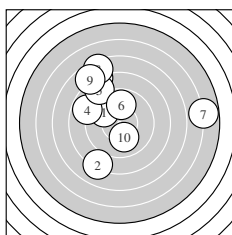
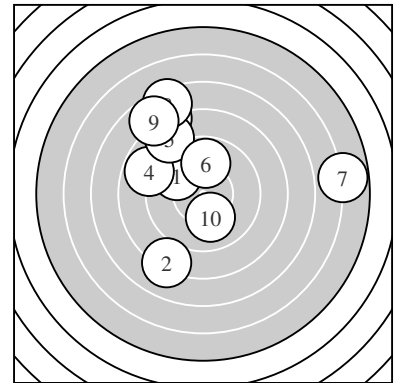

Serie 1:
 9.8 291 ↖ 8.1 711 ↙ 7.9 764 ↗ 8.8 533 ↖ 8.6 596 ↗
 9.8 281 ↑ 5.8 1286 → 7.4 887 ↗ 7.7 804 ↗ 10.1 223 ↓
 beste Teiler 223.2 (10.) 281.1 (6.) 291.3 (1.)
 Trefferlage 1.10 mm links, 2.65 mm hoch
 Streuwert 4.84, horizontal: 5.20, vertikal: 4.44

Pokalschießen – Wertung – Herren

StartNr: 236

StandNr: 2

26. April 2015 14:27

Nitsch, Meinhard #2015236

Bodenheiner Schoppengarde / Schoppengarde – Herren I

Ergebnis: **73 268 (5.)** (78.8)
 Serien: 73
 Zähler: 0 3 2 3 0 1 1 0 0 0
 Innenzehner: 0
 weiteste: 15.22 (8.) , 13.41 (6.) , 8.80 (1.)
 beste Teiler 268.1 (5.) 371.4 (9.) 413.8 (3.)
 Trefferlage 5.33 mm rechts, 3.64 mm tief
 Streuwert 4.23, horizontal: 5.56, vertikal: 2.19

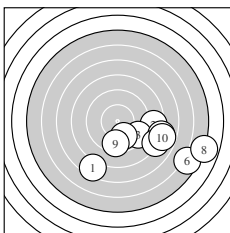
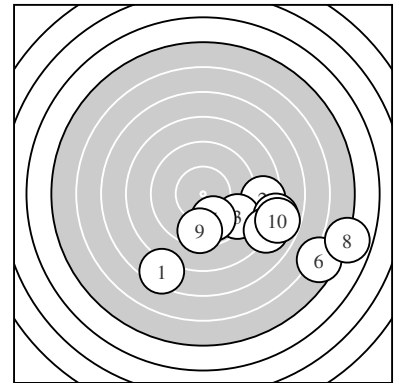

Serie 1:
 7.4 880 ↙ 8.5 604 → 9.3 413 ↘ 7.9 763 → 9.9 268 ↘
 5.6 1341 ↘ 8.0 731 ↘ 4.9 1522 → 9.5 371 ↓ 7.8 793 →
 beste Teiler 268.1 (5.) 371.4 (9.) 413.8 (3.)
 Trefferlage 5.33 mm rechts, 3.64 mm tief
 Streuwert 4.23, horizontal: 5.56, vertikal: 2.19

Pokalschießen – Wertung – Herren

StartNr: 237

StandNr: 1

26. April 2015 14:27

Stephan, Horst #2015237

Bodenheiner Schoppengarde / Schoppengarde – Herren I

Ergebnis: **85 172 (3.)** (89.2)
 Serien: 85
 Zähler: 2 2 5 1 0 0 0 0 0 0
 Innenzehner: 1
 weiteste: 8.08 (5.) , 7.23 (4.) , 7.18 (2.)
 beste Teiler 172.6 (3.) 210.2 (8.) 288.1 (6.)
 Trefferlage 1.09 mm rechts, 3.65 mm tief
 Streuwert 3.00, horizontal: 3.20, vertikal: 2.78

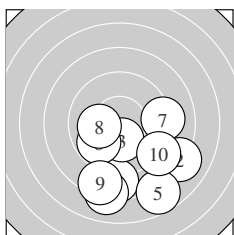
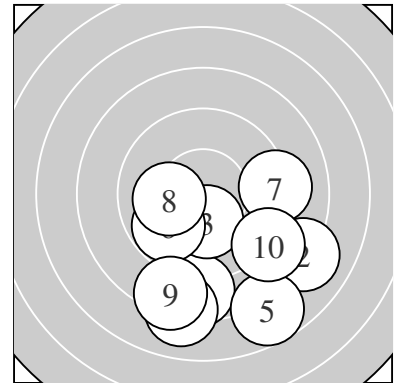

Serie 1:
 8.6 593 ↓ 8.1 718 ↘ 10.3 172 * 8.1 723 ↓ 7.7 808 ↘
 9.8 288 ↙ 9.2 446 → 10.1 210 ← 8.4 641 ↓ 8.9 507 ↘
 beste Teiler 172.6 (3.) 210.2 (8.) 288.1 (6.)
 Trefferlage 1.09 mm rechts, 3.65 mm tief
 Streuwert 3.00, horizontal: 3.20, vertikal: 2.78

Pokalschießen – Wertung – Herren

StartNr: 238

StandNr: 3

26. April 2015 14:27

Stephan, Holger #2015238

Bodenheiner Schoppengarde / Schoppengarde – Herren I

Ergebnis: **79 211 (9.)** (83.8)
 Serien: 79
 Zähler: 1 4 1 2 1 1 0 0 0 0
 Innenzehner: 0
 weiteste: 14.17 (2.) , 10.45 (4.) , 9.06 (1.)
 beste Teiler 211.5 (9.) 290.6 (6.) 383.4 (10.)
 Trefferlage 1.24 mm rechts, 0.65 mm hoch
 Streuwert 5.41, horizontal: 7.23, vertikal: 2.48

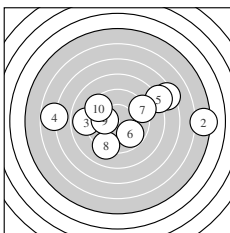
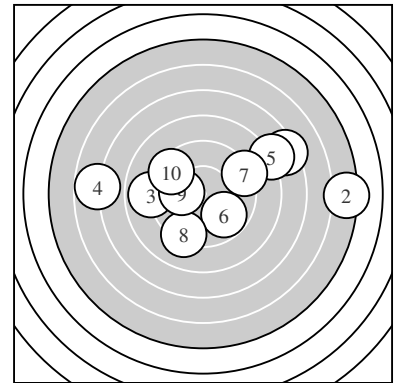

Serie 1:
 7.3 906 → 5.3 1417 → 8.9 515 ← 6.8 1045 ← 7.9 768 →
 9.8 290 ↘ 9.1 456 → 9.2 442 ↓ 10.1 211 ← 9.4 383 ↖
 beste Teiler 211.5 (9.) 290.6 (6.) 383.4 (10.)
 Trefferlage 1.24 mm rechts, 0.65 mm hoch
 Streuwert 5.41, horizontal: 7.23, vertikal: 2.48

Pokalschießen – Wertung – Herren

StartNr: 239

StandNr: 3

26. April 2015 14:27

Sommer, Richard #2015239

Bodenheiner Schoppengarde / Schoppengarde – Herren I

Ergebnis: **80 241 (4.)** (85.3)
 Serien: 80
 Zähler: 2 1 3 3 1 0 0 0 0 0
 Innenzehner: 0
 weiteste: 10.01 (10.) , 7.78 (3.) , 7.68 (6.)
 beste Teiler 241.0 (8.) 241.2 (4.) 481.2 (1.)
 Trefferlage 2.25 mm rechts, 2.85 mm hoch
 Streuwert 3.96, horizontal: 4.02, vertikal: 3.91

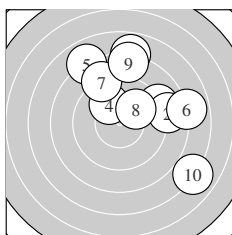
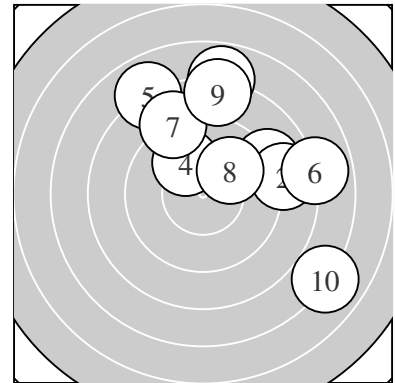

Serie 1:

9.0 481 →	8.7 552 →	7.8 778 ↑	10.0 241 ↘	7.9 757 ↘
7.9 768 →	8.9 506 ↘	10.0 241 ↗	8.2 689 ↑	6.9 1001 ↘
beste Teiler	241.0 (8.) 241.2 (4.) 481.2 (1.)			
Trefferlage	2.25 mm rechts, 2.85 mm hoch			
Streuwert	3.96, horizontal: 4.02, vertikal: 3.91			

Pokalschießen – Wertung – Herren

StartNr: 240

StandNr: 7

26. April 2015 14:27

Meier, Cedric #2015240

Bodenheiner Schoppengarde / Schoppengarde – Herren II

Ergebnis: **74 112 (6.)** (77.9)
 Serien: 74
 Zähler: 2 2 3 1 0 1 0 0 0 0
 Innenzehner: 1
 weiteste: 32.88 (1.) , 13.11 (7.) , 9.11 (3.)
 beste Teiler 112.1 (6.) 221.2 (2.) 268.0 (9.)
 Trefferlage 6.00 mm rechts, 3.22 mm tief
 Streuwert 7.58, horizontal: 9.85, vertikal: 4.22

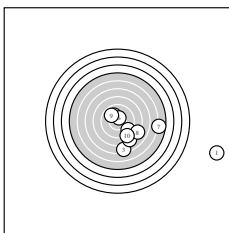
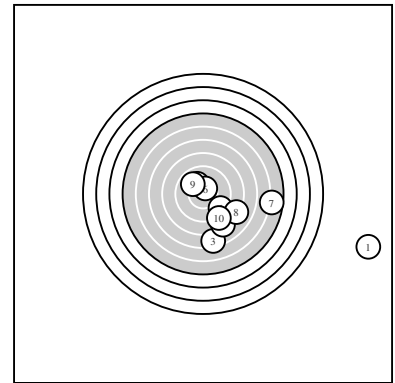

Serie 1:
 0.0 3288 → 10.1 221 ↖ 7.3 911 ↓ 9.3 425 ↘ 8.2 694 ↘
 10.5 112 * 5.7 1311 → 8.1 718 ↘ 9.9 268 ↖ 8.8 545 ↘
 beste Teiler 112.1 (6.) 221.2 (2.) 268.0 (9.)
 Trefferlage 6.00 mm rechts, 3.22 mm tief
 Streuwert 7.58, horizontal: 9.85, vertikal: 4.22

Pokalschießen – Wertung – Herren

StartNr: 241

StandNr: 6

26. April 2015 14:27

Hartmann, Christian #2015241 Bodenheiner Schoppengarde / Schoppengarde – Herren II

Ergebnis: **77 167 (4.)** (80.2)
 Serien: 77
 Zähler: 2 0 4 3 0 0 1 0 0 0
 Innenzehner: 1
 weiteste: 17.49 (7.) , 9.58 (10.) , 8.37 (5.)
 beste Teiler 167.2 (4.) 202.0 (9.) 600.1 (2.)
 Trefferlage 4.08 mm rechts, 3.03 mm hoch
 Streuwert 5.02, horizontal: 6.90, vertikal: 1.68

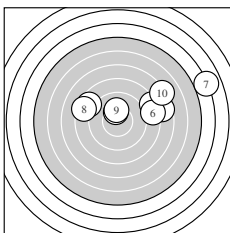
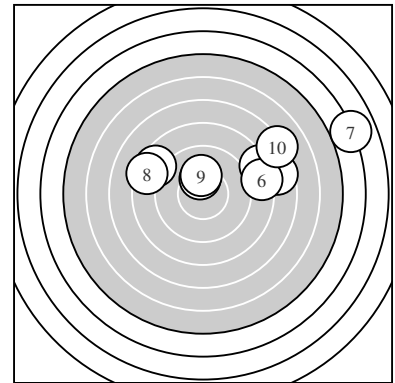

Serie 1:
 7.7 821 → 8.6 600 ↖ 8.2 694 ↗ 10.3 167 * 7.6 837 →
 8.3 660 → 4.0 1749 → 8.3 651 ↖ 10.1 202 ↑ 7.1 958 ↗
 beste Teiler 167.2 (4.) 202.0 (9.) 600.1 (2.)
 Trefferlage 4.08 mm rechts, 3.03 mm hoch
 Streuwert 5.02, horizontal: 6.90, vertikal: 1.68

Pokalschießen – Wertung – Herren

StartNr: 243

StandNr: 5

26. April 2015 14:27

Hartmann, Thorsten #2015243

Bodenheiner Schoppengarde / Schoppengarde – Herren II

Ergebnis: **68 422 (5.)** (71.3)
 Serien: 68
 Zähler: 0 2 1 3 1 3 0 0 0 0
 Innenzehner: 0
 weiteste: 14.68 (2.) , 14.43 (7.) , 13.13 (4.)
 beste Teiler 422.6 (5.) 437.7 (9.) 685.2 (6.)
 Trefferlage 0.34 mm links, 6.24 mm hoch
 Streuwert 6.04, horizontal: 8.31, vertikal: 1.99

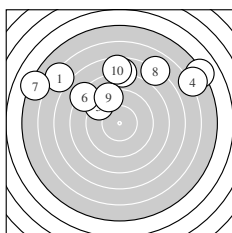
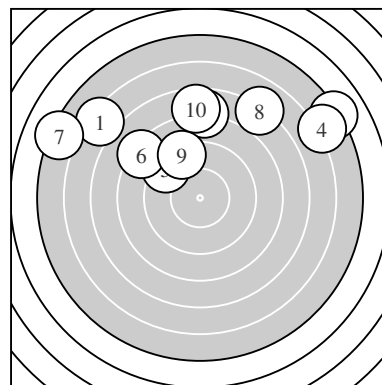

Serie 1:
 6.2 1178 ↘ 5.1 1468 ↗ 7.8 789 ↑ 5.7 1313 ↗ 9.3 422 ↘
 8.2 685 ↘ 5.2 1443 ↘ 7.0 987 ↗ 9.2 437 ↗ 7.6 835 ↑
 beste Teiler 422.6 (5.) 437.7 (9.) 685.2 (6.)
 Trefferlage 0.34 mm links, 6.24 mm hoch
 Streuwert 6.04, horizontal: 8.31, vertikal: 1.99

Pokalschießen – Wertung – Herren

StartNr: 245

StandNr: 2

26. April 2015 14:27

Vögele, Rene #2015245

Bodenheiner Schoppengarde / Schoppengarde – Herren II

Ergebnis: **62 218 (8.)** (66.8)
 Serien: 62
 Zähler: 1 0 1 5 0 1 1 0 0 0
 Innenzehner: 0
 weiteste: 32.44 (2.) , 16.56 (5.) , 13.67 (10.)
 beste Teiler 218.2 (8.) 506.1 (6.) 785.6 (4.)
 Trefferlage 4.37 mm rechts, 2.55 mm tief
 Streuwert 9.55, horizontal: 12.07, vertikal: 6.05

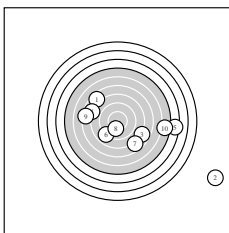
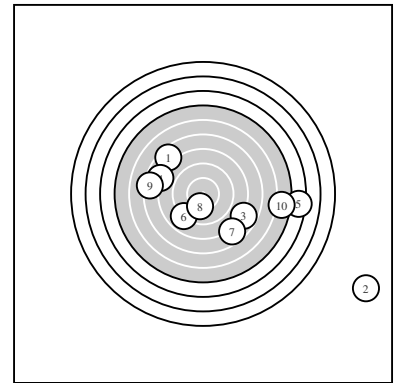

Serie 1:
 7.5 867 ↘ 0.0 3244 ↘ 7.8 795 ↘ 7.8 785 ↖ 4.3 1656 →
 8.9 506 ↙ 7.7 817 ↘ 10.1 218 ↓ 7.2 928 ← 5.5 1367 →
 beste Teiler 218.2 (8.) 506.1 (6.) 785.6 (4.)
 Trefferlage 4.37 mm rechts, 2.55 mm tief
 Streuwert 9.55, horizontal: 12.07, vertikal: 6.05

Pokalschießen – Wertung – Herren

StartNr: 246

StandNr: 6

26. April 2015 14:27

Sert, Hagen #2015246

Bodenheiner Schoppengarde / Schoppengarde – Herren III

Ergebnis: **81 103 (4.)** (85.0)
 Serien: 81
 Zähler: 1 3 4 1 0 1 0 0 0 0
 Innenzehner: 1
 weiteste: 14.00 (1.) , 8.28 (3.) , 7.34 (8.)
 beste Teiler 103.3 (4.) 317.8 (6.) 456.2 (9.)
 Trefferlage 4.05 mm rechts, 2.62 mm hoch
 Streuwert 3.75, horizontal: 4.82, vertikal: 2.20

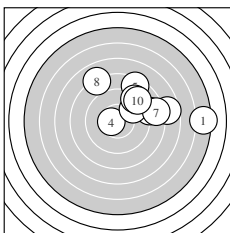
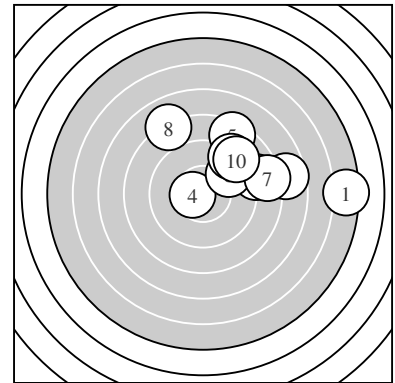

Serie 1:
 5.4 1400 → 8.8 543 → 7.6 828 → 10.5 103 * 8.4 642 ↗
 9.7 317 ↗ 8.4 648 → 8.0 734 ↘ 9.1 456 ↗ 9.1 469 ↗
 beste Teiler 103.3 (4.) 317.8 (6.) 456.2 (9.)
 Trefferlage 4.05 mm rechts, 2.62 mm hoch
 Streuwert 3.75, horizontal: 4.82, vertikal: 2.20

Pokalschießen – Wertung – Herren

StartNr: 247

StandNr: 4

26. April 2015 14:27

Schäfer, Volker #2015247

Bodenheiner Schoppengarde / Schoppengarde – Herren III

Ergebnis: **71 400 (5.)** (75.5)
 Serien: 71
 Zähler: 0 2 3 2 1 1 1 0 0 0
 Innenzehner: 0
 weiteste: 16.24 (8.) , 14.11 (10.) , 11.17 (9.)
 beste Teiler 400.2 (5.) 482.3 (4.) 526.2 (7.)
 Trefferlage 5.76 mm rechts, 1.89 mm hoch
 Streuwert 5.33, horizontal: 7.06, vertikal: 2.64

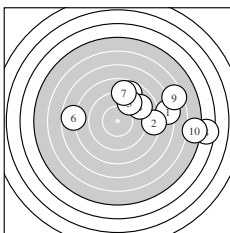
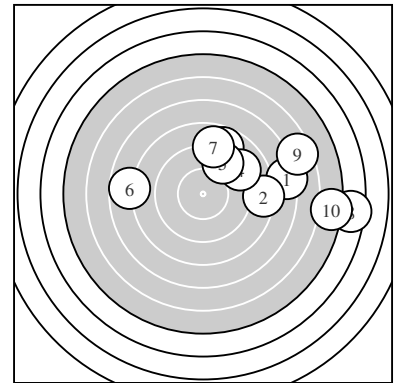

Serie 1:

7.2 929 →	8.3 661 →	8.8 550 ↗	9.0 482 ↗	9.4 400 ↗
7.7 804 ←	8.8 526 ↗	4.5 1624 →	6.5 1117 →	5.3 1411 →
beste Teiler	400.2 (5.) 482.3 (4.) 526.2 (7.)			
Trefferlage	5.76 mm rechts, 1.89 mm hoch			
Streuwert	5.33, horizontal: 7.06, vertikal: 2.64			

Pokalschießen – Wertung – Herren

StartNr: 248

StandNr: 1

26. April 2015 14:27

Ott, Jürgen #2015248

Bodenheiner Schoppengarde / Schoppengarde – Herren III

Ergebnis: **81 176 (3.)** (85.0)
 Serien: 81
 Zähler: 1 5 1 2 0 0 1 0 0 0
 Innenzehner: 1
 weiteste: 17.09 (10.) , 8.98 (5.) , 8.09 (1.)
 beste Teiler 176.4 (3.) 283.3 (8.) 339.0 (4.)
 Trefferlage 0.28 mm rechts, 0.41 mm tief
 Streuwert 5.53, horizontal: 6.94, vertikal: 3.63

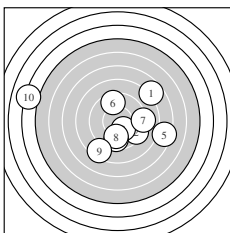
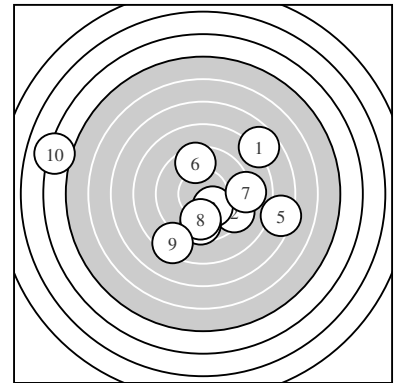

Serie 1:
 7.7 809 ↗ 9.3 401 ↘ 10.2 176 * 9.6 339 ↓ 7.4 898 →
 9.5 355 ↑ 9.0 476 → 9.8 283 ↓ 8.4 641 ↙ 4.1 1709 ←
 beste Teiler 176.4 (3.) 283.3 (8.) 339.0 (4.)
 Trefferlage 0.28 mm rechts, 0.41 mm tief
 Streuwert 5.53, horizontal: 6.94, vertikal: 3.63

Pokalschießen – Wertung – Herren

StartNr: 249

StandNr: 4

26. April 2015 14:27

Becker, Achim #2015249

Bodenheiner Schoppengarde / Schoppengarde – Herren III

Ergebnis: **83 77 (8.)** (86.7)
 Serien: 83
 Zähler: 3 2 3 0 1 1 0 0 0 0
 Innenzehner: 1
 weiteste: 14.13 (3.) , 10.71 (10.) , 6.41 (2.)
 beste Teiler 77.6 (8.) 215.6 (4.) 226.0 (9.)
 Trefferlage 2.42 mm rechts, 0.21 mm tief
 Streuwert 4.81, horizontal: 6.04, vertikal: 3.13

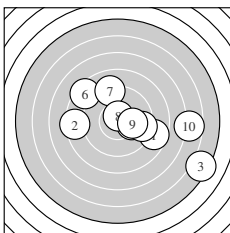
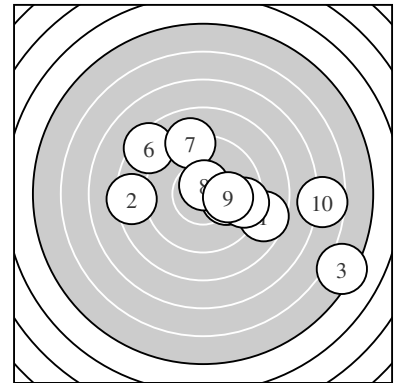

Serie 1:
 8.6 578 ➤ 8.4 641 ← 5.3 1413 ↘ 10.1 215 ➤ 9.5 375 ➤
 8.4 635 ↘ 9.1 468 ↑ 10.6 77 * 10.0 226 ➤ 6.7 1071 ➤
 beste Teiler 77.6 (8.) 215.6 (4.) 226.0 (9.)
 Trefferlage 2.42 mm rechts, 0.21 mm tief
 Streuwert 4.81, horizontal: 6.04, vertikal: 3.13

Pokalschießen – Wertung – Herren

StartNr: 250

StandNr: 6

26. April 2015 14:27

Schäfer, Klaus #2015250

Bodenheiner Schoppengarde / Schoppengarde – Herren III

Ergebnis: **81 238 (8.)** (86.7)
 Serien: 81
 Zähler: 1 5 1 2 0 0 1 0 0 0
 Innenzehner: 0
 weiteste: 15.20 (6.) , 8.47 (7.) , 7.52 (1.)
 beste Teiler 238.5 (8.) 268.7 (4.) 290.0 (3.)
 Trefferlage 1.24 mm rechts, 1.99 mm tief
 Streuwert 4.78, horizontal: 5.85, vertikal: 3.38

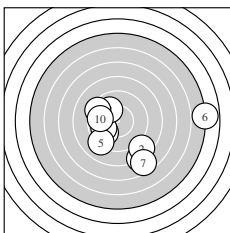
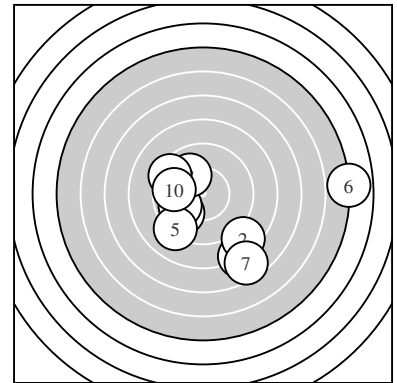

Serie 1:
 7.9 752 ↘ 8.4 626 ↘ 9.8 290 ↙ 9.9 268 ↙ 9.1 462 ↙
 4.9 1520 → 7.6 847 ↘ 10.0 238 ↖ 9.4 392 ↖ 9.7 304 ←
 beste Teiler 238.5 (8.) 268.7 (4.) 290.0 (3.)
 Trefferlage 1.24 mm rechts, 1.99 mm tief
 Streuwert 4.78, horizontal: 5.85, vertikal: 3.38

Pokalschießen – Wertung – Herren

StartNr: 251

StandNr: 1

26. April 2015 14:27

Schäfer, Ralf #2015251

Bodenheiner Schoppengarde / Schoppengarde – Herren IV

Ergebnis: **81 236 (3.)** (84.8)
 Serien: 81
 Zähler: 1 4 1 3 1 0 0 0 0 0
 Innenzehner: 0
 weiteste: 12.31 (7.) , 9.75 (6.) , 9.17 (5.)
 beste Teiler 236.2 (3.) 327.3 (2.) 335.8 (4.)
 Trefferlage 3.83 mm rechts, 0.51 mm hoch
 Streuwert 4.33, horizontal: 5.32, vertikal: 3.03

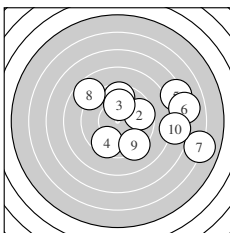
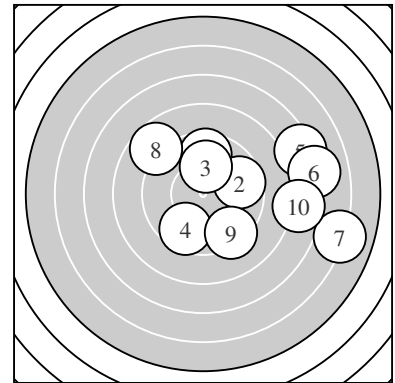

Serie 1:

9.6 338 ↑	9.6 327 →	10.0 236 ↑	9.6 335 ↓	7.3 917 →
7.1 975 →	6.0 1231 →	8.7 560 ↖	9.3 411 ↘	7.6 828 →
beste Teiler	236.2 (3.) 327.3 (2.) 335.8 (4.)			
Trefferlage	3.83 mm rechts, 0.51 mm hoch			
Streuwert	4.33, horizontal: 5.32, vertikal: 3.03			

Pokalschießen – Wertung – Herren

StartNr: 252

StandNr: 6

26. April 2015 14:27

Schwer, Gerald #2015252

Bodenheiner Schoppengarde / Schoppengarde – Herren IV

Ergebnis: **70 256 (2.)** (77.0)
 Serien: 70
 Zähler: 0 2 5 0 0 0 3 0 0 0
 Innenzehner: 0
 weiteste: 16.38 (4.) , 15.17 (9.) , 15.16 (10.)
 beste Teiler 256.0 (2.) 263.7 (8.) 527.7 (7.)
 Trefferlage 3.77 mm rechts, 5.38 mm hoch
 Streuwert 5.17, horizontal: 5.94, vertikal: 4.26

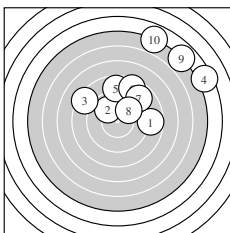
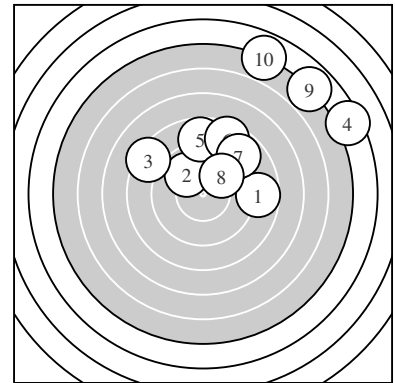

Serie 1:
 8.7 559 → 9.9 256 ↘ 8.3 657 ↘ 4.4 1638 ↗ 8.7 554 ↑
 8.5 611 ↗ 8.8 527 ↗ 9.9 263 ↗ 4.9 1517 ↗ 4.9 1516 ↗
 beste Teiler 256.0 (2.) 263.7 (8.) 527.7 (7.)
 Trefferlage 3.77 mm rechts, 5.38 mm hoch
 Streuwert 5.17, horizontal: 5.94, vertikal: 4.26

Pokalschießen – Wertung – Herren

StartNr: 253

StandNr: 1

26. April 2015 14:27

Vazquez, Rene #2015253

Bodenheiner Schoppengarde / Schoppengarde – Herren IV

Ergebnis: **89 185 (4.)** (91.4)
 Serien: 89
 Zähler: 2 6 1 1 0 0 0 0 0 0
 Innenzehner: 1
 weiteste: 9.75 (9.) , 7.29 (2.) , 4.96 (5.)
 beste Teiler 185.9 (4.) 218.2 (7.) 275.4 (3.)
 Trefferlage 0.18 mm links, 1.36 mm hoch
 Streuwert 3.68, horizontal: 4.62, vertikal: 2.39

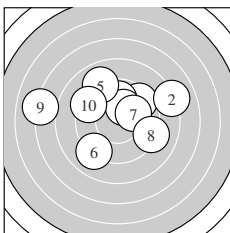
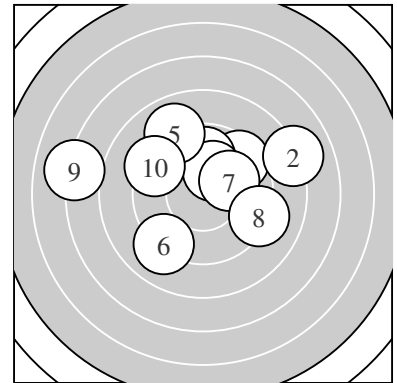

Serie 1:

9.5 365 ↗	8.0 729 ↗	9.9 275 ↑	10.2 185 *	9.0 496 ↖
9.1 475 ↙	10.1 218 ↗	9.2 449 ↘	7.1 975 ←	9.3 416 ↘
beste Teiler 185.9 (4.) 218.2 (7.) 275.4 (3.)				
Trefferlage 0.18 mm links, 1.36 mm hoch				
Streuwert 3.68, horizontal: 4.62, vertikal: 2.39				

Pokalschießen – Wertung – Herren

StartNr: 254

StandNr: 2

26. April 2015 14:27

Baptistella, Siggi #2015254

Bodenheiner Schoppengarde / Schoppengarde – Herren IV

Ergebnis: **78 172 (2.)** (82.6)
 Serien: 78
 Zähler: 1 3 3 1 1 0 1 0 0 0
 Innenzehner: 1
 weiteste: 15.56 (9.) , 11.24 (7.) , 9.12 (5.)
 beste Teiler 172.4 (2.) 338.1 (10.) 381.6 (3.)
 Trefferlage 2.99 mm rechts, 3.95 mm tief
 Streuwert 4.51, horizontal: 5.45, vertikal: 3.33

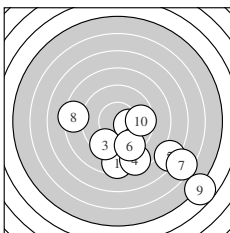
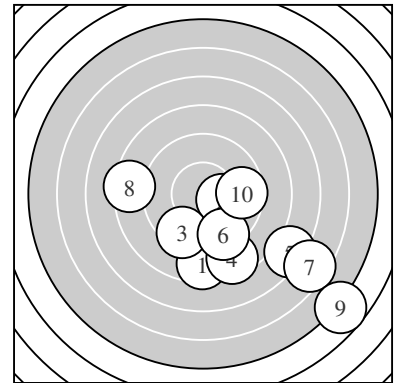

Serie 1:
 8.5 608 ↓ 10.3 172 * 9.4 381 ↗ 8.5 615 ↘ 7.3 912 ↘
 9.4 393 ↘ 6.5 1124 ↘ 8.4 646 ← 4.7 1556 ↘ 9.6 338 →
 beste Teiler 172.4 (2.) 338.1 (10.) 381.6 (3.)
 Trefferlage 2.99 mm rechts, 3.95 mm tief
 Streuwert 4.51, horizontal: 5.45, vertikal: 3.33

Pokalschießen – Wertung – Herren

StartNr: 255

StandNr: 5

26. April 2015 14:27

Eckermann, Robert #2015255

Bodenheiner Schoppengarde / Schoppengarde – Herren IV

Ergebnis: **70 208 (2.)** (74.6)
 Serien: 70
 Zähler: 1 0 3 1 4 1 0 0 0 0
 Innenzehner: 0
 weiteste: 13.25 (4.) , 12.50 (1.) , 11.51 (10.)
 beste Teiler 208.8 (2.) 556.6 (6.) 641.4 (3.)
 Trefferlage 3.81 mm links, 0.88 mm hoch
 Streuwert 6.34, horizontal: 7.42, vertikal: 5.04

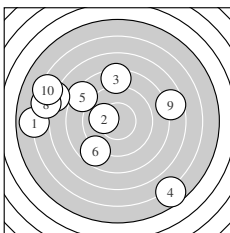
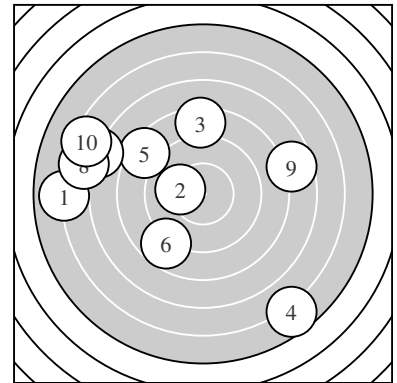

Serie 1:
 6.0 1250 ← 10.1 208 ← 8.4 641 ↑ 5.7 1325 ↘ 8.4 642 ↖
 8.7 556 ↙ 6.9 1012 ↖ 6.5 1106 ← 7.6 833 → 6.3 1151 ↖
 beste Teiler 208.8 (2.) 556.6 (6.) 641.4 (3.)
 Trefferlage 3.81 mm links, 0.88 mm hoch
 Streuwert 6.34, horizontal: 7.42, vertikal: 5.04

Pokalschießen – Wertung – Herren

StartNr: 256

StandNr: 9

26. April 2015 14:27

Albes, Jürgen #2015256

Bodenheiner Schoppengarde / Schoppengarde – Herren V

Ergebnis: **90 25 (3.)** (94.6)
 Serien: 90
 Zähler: 3 4 3 0 0 0 0 0 0 0
 Innenzehner: 3
 weiteste: 7.24 (5.) , 5.47 (1.) , 5.11 (8.)
 beste Teiler 25.9 (3.) 153.2 (7.) 195.6 (6.)
 Trefferlage 0.41 mm rechts, 0.58 mm tief
 Streuwert 3.14, horizontal: 3.48, vertikal: 2.76

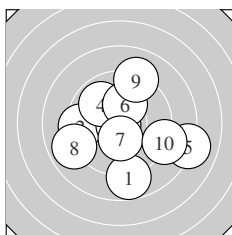
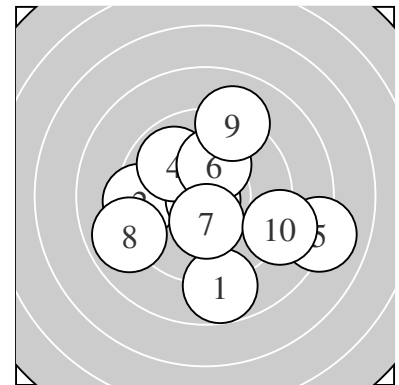

Serie 1:
 8.8 547 ↓ 9.4 392 ← 10.9 25 * 9.9 267 ↘ 8.1 724 →
 10.2 195 * 10.3 153 * 8.9 511 ↙ 9.1 465 ↑ 9.0 488 →
 beste Teiler 25.9 (3.) 153.2 (7.) 195.6 (6.)
 Trefferlage 0.41 mm rechts, 0.58 mm tief
 Streuwert 3.14, horizontal: 3.48, vertikal: 2.76

Pokalschießen – Wertung – Herren

StartNr: 257

StandNr: 9

26. April 2015 14:27

Ploch, Marcel #2015257

Bodenheimer Schoppengarde / Schoppengarde – Herren V

Ergebnis: **77 127 (2.)** (80.3)
 Serien: 77
 Zähler: 1 3 3 0 2 0 1 0 0 0
 Innenzehner: 1
 weiteste: 17.20 (1.) , 12.20 (8.) , 11.47 (9.)
 beste Teiler 127.1 (2.) 292.2 (6.) 415.7 (3.)
 Trefferlage 0.98 mm links, 5.26 mm hoch
 Streuwert 5.11, horizontal: 4.80, vertikal: 5.41

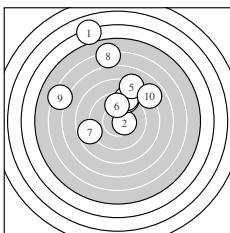
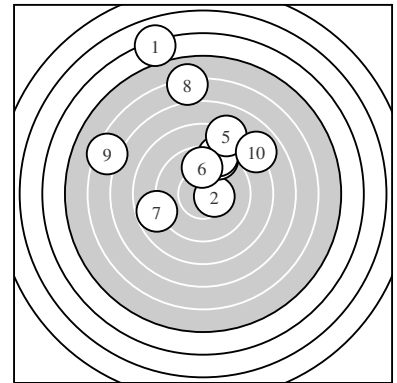

Serie 1:
 4.1 1720 ↑ 10.4 127 * 9.3 415 ↗ 9.2 447 ↗ 8.2 689 ↗
 9.8 292 ↑ 8.8 544 ← 6.1 1220 ↑ 6.4 1147 ↖ 8.0 747 ↗
 beste Teiler 127.1 (2.) 292.2 (6.) 415.7 (3.)
 Trefferlage 0.98 mm links, 5.26 mm hoch
 Streuwert 5.11, horizontal: 4.80, vertikal: 5.41

Pokalschießen – Wertung – Herren

StartNr: 258

StandNr: 4

26. April 2015 14:27

Kaltenbach, Rudolf #2015258

Bodenheimer Schoppengarde / Schoppengarde – Herren V

Ergebnis: **83 53 (7.)** (88.5)
 Serien: 83
 Zähler: 4 2 1 1 1 0 1 0 0 0
 Innenzehner: 4
 weiteste: 15.10 (1.) , 10.83 (2.) , 8.51 (10.)
 beste Teiler 53.7 (7.) 138.9 (5.) 173.2 (9.)
 Trefferlage 3.11 mm links, 1.98 mm hoch
 Streuwert 4.38, horizontal: 5.94, vertikal: 1.76

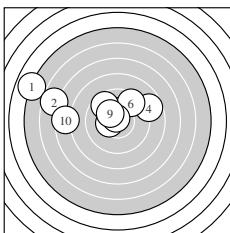
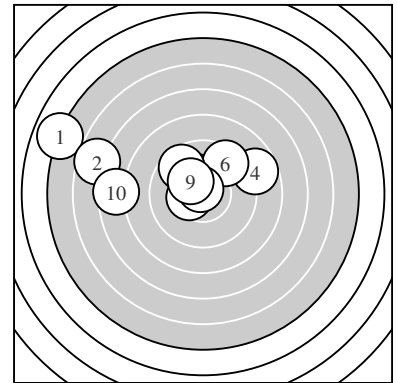

Serie 1:
 4.9 1510 ↘ 6.6 1083 ↖ 10.3 175 * 8.7 555 → 10.4 138 *
 9.5 371 ↗ 10.7 53 * 9.6 332 ↖ 10.3 173 * 7.5 851 ←
 beste Teiler 53.7 (7.) 138.9 (5.) 173.2 (9.)
 Trefferlage 3.11 mm links, 1.98 mm hoch
 Streuwert 4.38, horizontal: 5.94, vertikal: 1.76

Pokalschießen – Wertung – Herren

StartNr: 259

StandNr: 10

26. April 2015 14:27

Kehl, Horst #2015259

Bodenheimer Schoppengarde / Schoppengarde – Herren V

Ergebnis: **46 272 (4.)** (49.9)
 Serien: 46
 Zähler: 0 1 0 1 3 0 1 2 1 0
 Innenzehner: 0
 weiteste: 39.40 (6.) , 20.41 (2.) , 19.14 (3.)
 beste Teiler 272.6 (4.) 960.5 (5.) 1104.1 (1.)
 Trefferlage 1.59 mm links, 13.95 mm tief
 Streuwert 9.09, horizontal: 8.36, vertikal: 9.76

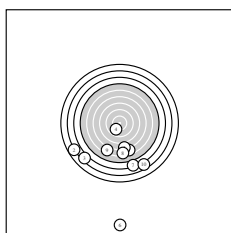
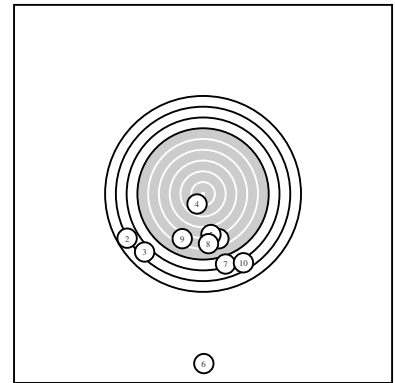

Serie 1:
 6.5 1104 ↓ 2.8 2041 ↙ 3.3 1914 ↙ 9.9 272 ✓ 7.1 960 ↓
 0.0 3940 ↓ 4.1 1709 ↓ 6.3 1161 ↓ 6.4 1146 ✓ 3.5 1853 ↓
 beste Teiler 272.6 (4.) 960.5 (5.) 1104.1 (1.)
 Trefferlage 1.59 mm links, 13.95 mm tief
 Streuwert 9.09, horizontal: 8.36, vertikal: 9.76

Pokalschießen – Wertung – Herren

StartNr: 260

StandNr: 2

26. April 2015 14:27

Mayer, Oswald #2015260

Bodenheiner Schoppengarde / Schoppengarde – Herren V

Ergebnis: **74 685 (5.)** (78.0)
 Serien: 74
 Zähler: 0 0 5 4 1 0 0 0 0 0
 Innenzehner: 0
 weiteste: 10.30 (8.) , 8.97 (10.) , 8.46 (4.)
 beste Teiler 685.9 (5.) 703.1 (6.) 710.1 (7.)
 Trefferlage 0.94 mm links, 2.35 mm hoch
 Streuwert 5.61, horizontal: 5.83, vertikal: 5.39

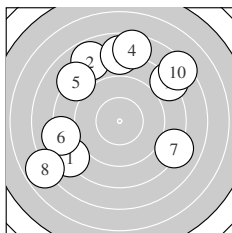
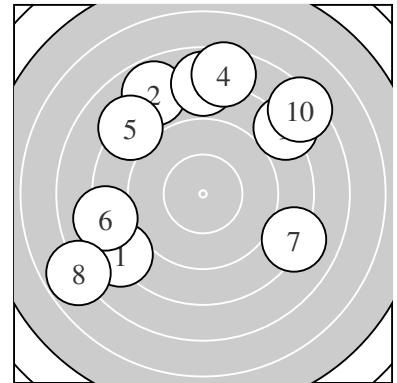

Serie 1:
 8.1 714 ↙ 7.8 780 ↖ 7.9 770 ↑ 7.6 846 ↑ 8.2 685 ↖
 8.1 703 ← 8.1 710 → 6.8 1030 ↙ 8.0 739 ↗ 7.4 897 ↗
 beste Teiler 685.9 (5.) 703.1 (6.) 710.1 (7.)
 Trefferlage 0.94 mm links, 2.35 mm hoch
 Streuwert 5.61, horizontal: 5.83, vertikal: 5.39

Pokalschießen – Wertung – Herren

StartNr: 293

StandNr: 5

26. April 2015 14:27

Leineweber, Sascha #2015293

ASV – Nackenheim / ASV–Nackenheim Herren I

Ergebnis: **75 427 (6.)** (78.3)
 Serien: 75
 Zähler: 0 4 0 4 1 1 0 0 0 0
 Innenzehner: 0
 weiteste: 12.82 (3.) , 12.39 (4.) , 10.00 (5.)
 beste Teiler 427.6 (6.) 442.1 (10.) 456.6 (2.)
 Trefferlage 4.73 mm rechts, 3.30 mm tief
 Streuwert 4.54, horizontal: 5.75, vertikal: 2.86

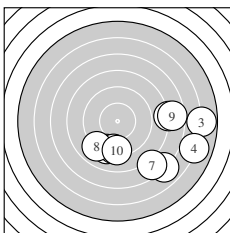
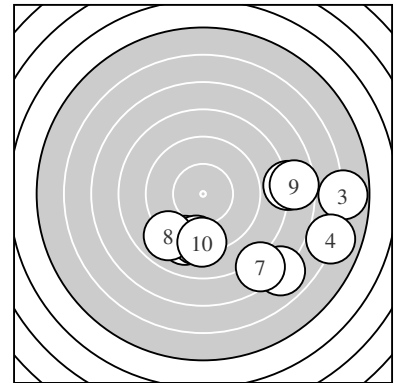

Serie 1:
 7.8 780 → 9.1 456 ↙ 5.8 1282 → 6.0 1239 ↘ 7.0 1000 ↘
 9.2 427 ↓ 7.6 849 ↘ 9.0 498 ↙ 7.6 839 → 9.2 442 ↓
 beste Teiler 427.6 (6.) 442.1 (10.) 456.6 (2.)
 Trefferlage 4.73 mm rechts, 3.30 mm tief
 Streuwert 4.54, horizontal: 5.75, vertikal: 2.86

Pokalschießen – Wertung – Herren

StartNr: 296

StandNr: 3

26. April 2015 14:27

Friedrich, Matthias #2015296

ASV – Nackenheim / ASV–Nackenheim Herren I

Ergebnis: **44 494 (2.)** (47.9)
 Serien: 44
 Zähler: 0 1 0 3 1 1 0 0 1 1
 Innenzehner: 0
 weiteste: 37.02 (1.) , 25.41 (4.) , 22.78 (3.)
 beste Teiler 494.9 (2.) 900.1 (9.) 909.4 (10.)
 Trefferlage 0.54 mm links, 8.11 mm tief
 Streuwert 12.58, horizontal: 13.53, vertikal: 11.54

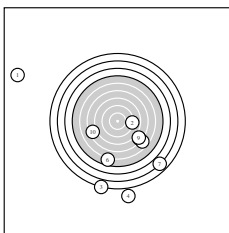
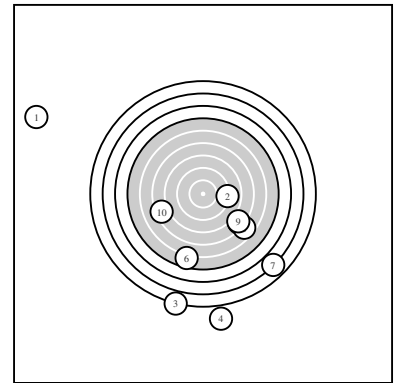

Serie 1:
 0.0 3702 ↖ 9.0 494 → 1.8 2278 ↓ 0.0 2541 ↓ 7.2 928 ↘
 5.6 1333 ↓ 2.9 2013 ↘ 6.7 1074 ↘ 7.4 900 ↘ 7.3 909 ←
 beste Teiler 494.9 (2.) 900.1 (9.) 909.4 (10.)
 Trefferlage 0.54 mm links, 8.11 mm tief
 Streuwert 12.58, horizontal: 13.53, vertikal: 11.54

Pokalschießen – Wertung – Herren

StartNr: 297

StandNr: 8

26. April 2015 14:27

Gerhard, Sven #2015297

ASV – Nackenheim / ASV–Nackenheim Herren I

Ergebnis: **81 238 (1.)** (84.7)
 Serien: 81
 Zähler: 1 3 3 2 1 0 0 0 0 0
 Innenzehner: 0
 weiteste: 11.94 (9.) , 9.07 (4.) , 7.99 (3.)
 beste Teiler 238.8 (1.) 332.3 (7.) 341.5 (2.)
 Trefferlage 0.54 mm links, 3.42 mm hoch
 Streuwert 4.39, horizontal: 4.56, vertikal: 4.21

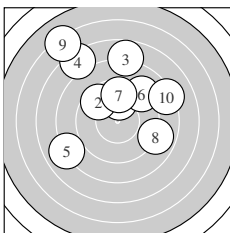
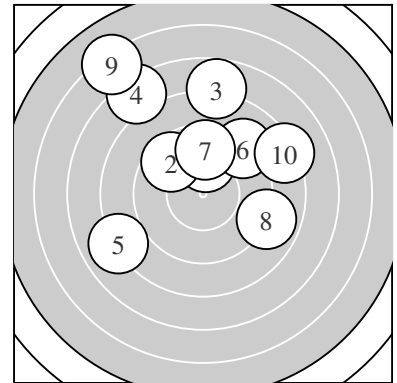

Serie 1:
 10.0 238 ↑ 9.6 341 ↘ 7.8 799 ↑ 7.3 907 ↘ 8.0 741 ↙
 9.1 457 ↗ 9.6 332 ↑ 8.9 514 ↘ 6.2 1194 ↘ 8.2 686 ↗
 beste Teiler 238.8 (1.) 332.3 (7.) 341.5 (2.)
 Trefferlage 0.54 mm links, 3.42 mm hoch
 Streuwert 4.39, horizontal: 4.56, vertikal: 4.21

Pokalschießen – Wertung – Herren

StartNr: 304

StandNr: 4

26. April 2015 14:27

Spenkuch, Heinz–Werner #2015305

Blasorchester Bodenheim / Blasorchester – Herren I

Ergebnis: **75 215 (5.)** (79.6)
 Serien: 75
 Zähler: 1 0 4 3 2 0 0 0 0 0
 Innenzehner: 0
 weiteste: 12.02 (4.) , 10.06 (8.) , 8.88 (6.)
 beste Teiler 215.2 (5.) 530.1 (7.) 624.1 (9.)
 Trefferlage 1.82 mm links, 2.24 mm tief
 Streuwert 5.48, horizontal: 6.87, vertikal: 3.59

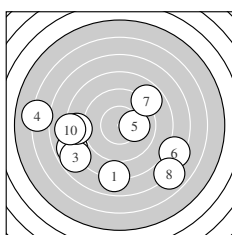
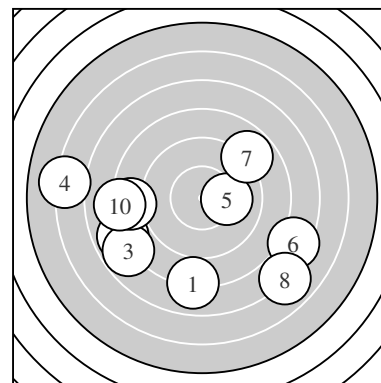

Serie 1:
 8.0 743 ↓ 7.9 765 ↙ 7.8 786 ↙ 6.1 1202 ← 10.1 215 →
 7.4 888 ↘ 8.8 530 ↗ 6.9 1006 ↘ 8.5 624 ← 8.1 719 ←
 beste Teiler 215.2 (5.) 530.1 (7.) 624.1 (9.)
 Trefferlage 1.82 mm links, 2.24 mm tief
 Streuwert 5.48, horizontal: 6.87, vertikal: 3.59

Pokalschießen – Wertung – Herren

StartNr: 305

StandNr: 5

26. April 2015 14:27

Friedrich, Christoph #2015306

Blasorchester Bodenheim / Blasorchester – Herren I

Ergebnis: **77 254 (5.)** (81.5)
 Serien: 77
 Zähler: 0 4 3 1 0 2 0 0 0 0
 Innenzehner: 0
 weiteste: 14.67 (8.) , 13.20 (6.) , 8.31 (9.)
 beste Teiler 254.7 (5.) 260.5 (7.) 271.0 (3.)
 Trefferlage 2.87 mm rechts, 3.04 mm hoch
 Streuwert 5.16, horizontal: 6.97, vertikal: 2.16

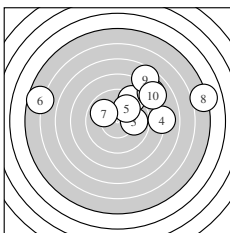
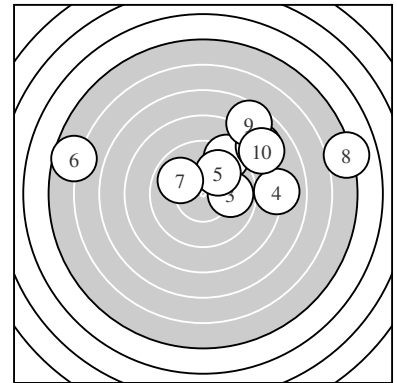

Serie 1:
 9.2 427 ↗ 8.1 721 ↗ 9.9 271 → 8.0 727 → 9.9 254 ↗
 5.7 1320 ← 9.9 260 ↖ 5.1 1467 → 7.6 831 ↗ 8.1 717 ↗
 beste Teiler 254.7 (5.) 260.5 (7.) 271.0 (3.)
 Trefferlage 2.87 mm rechts, 3.04 mm hoch
 Streuwert 5.16, horizontal: 6.97, vertikal: 2.16

Pokalschießen – Wertung – Herren

StartNr: 306

StandNr: 9

26. April 2015 14:27

Schmitt, Christian #2015307

Blasorchester Bodenheim / Blasorchester – Herren I

Ergebnis: **80 84 (7.)** (86.2)
 Serien: 80
 Zähler: 1 2 3 4 0 0 0 0 0 0
 Innenzehner: 1
 weiteste: 8.63 (3.) , 7.88 (8.) , 7.73 (6.)
 beste Teiler 84.3 (7.) 287.9 (5.) 365.3 (1.)
 Trefferlage 3.87 mm links, 3.67 mm tief
 Streuwert 2.55, horizontal: 2.74, vertikal: 2.34

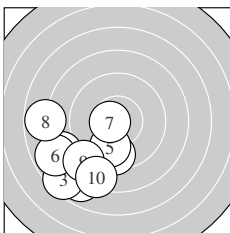
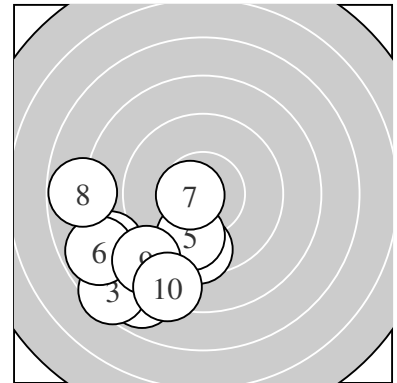

Serie 1:
 9.5 365 ↓ 7.9 765 ↙ 7.5 863 ↙ 8.2 699 ↙ 9.8 287 ↓
 7.9 773 ↙ 10.6 84 * 7.8 788 ← 8.7 570 ↙ 8.3 652 ↓
 beste Teiler 84.3 (7.) 287.9 (5.) 365.3 (1.)
 Trefferlage 3.87 mm links, 3.67 mm tief
 Streuwert 2.55, horizontal: 2.74, vertikal: 2.34

Pokalschießen – Wertung – Herren

StartNr: 308

StandNr: 3

26. April 2015 14:27

Schmidt, Michael #2015309

Blasorchester Bodenheim / Blasorchester – Herren I

Ergebnis: **78 182 (9.)** (82.7)
 Serien: 78
 Zähler: 1 2 3 3 0 1 0 0 0 0
 Innenzehner: 1
 weiteste: 12.96 (10.) , 8.63 (5.) , 8.59 (3.)
 beste Teiler 182.0 (9.) 424.3 (8.) 474.4 (6.)
 Trefferlage 3.39 mm links, 2.24 mm tief
 Streuwert 4.52, horizontal: 5.59, vertikal: 3.10

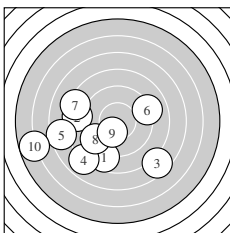
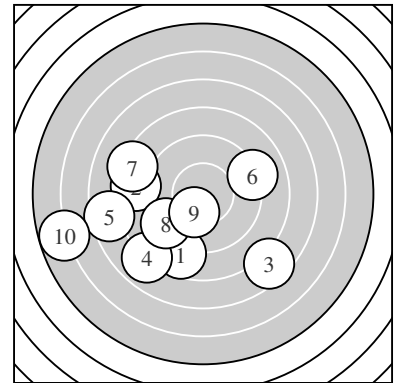

Serie 1:
 8.7 570 ↙ 8.5 606 ← 7.5 859 ↘ 7.9 759 ↙ 7.5 863 ←
 9.1 474 → 8.2 678 ↖ 9.3 424 ↗ 10.2 182 * 5.8 1296 ←
 beste Teiler 182.0 (9.) 424.3 (8.) 474.4 (6.)
 Trefferlage 3.39 mm links, 2.24 mm tief
 Streuwert 4.52, horizontal: 5.59, vertikal: 3.10

Pokalschießen – Wertung – Herren

StartNr: 309

StandNr: 1

26. April 2015 14:27

Siener, Horst #2015310

Blasorchester Bodenheim / Blasorchester – Herren I

Ergebnis: **58 568 (9.)** (61.6)
 Serien: 58
 Zähler: 0 0 2 1 3 2 1 1 0 0
 Innenzehner: 0
 weiteste: 17.94 (3.) , 15.99 (5.) , 14.68 (4.)
 beste Teiler 568.3 (9.) 707.6 (1.) 999.0 (8.)
 Trefferlage 7.55 mm rechts, 3.91 mm tief
 Streuwert 6.87, horizontal: 8.36, vertikal: 4.95

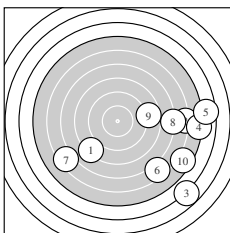
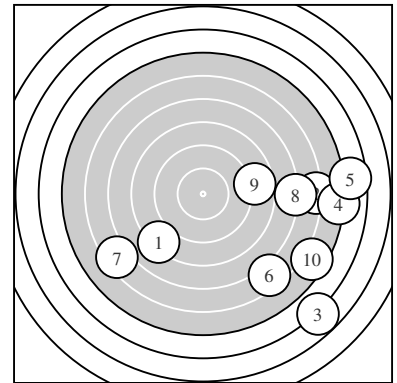

Serie 1:
 8.1 707 ↙ 6.1 1220 → 3.8 1794 ↘ 5.1 1468 → 4.6 1599 →
 6.4 1133 ↘ 6.3 1153 ↙ 7.0 999 → 8.7 568 → 5.5 1370 ↘
 beste Teiler 568.3 (9.) 707.6 (1.) 999.0 (8.)
 Trefferlage 7.55 mm rechts, 3.91 mm tief
 Streuwert 6.87, horizontal: 8.36, vertikal: 4.95

Pokalschießen – Wertung – Herren

StartNr: 320

StandNr: 4

26. April 2015 14:27

Steinkrüger, Robin #2015321

SPD / SPD – Herren I

Ergebnis: **69 28 (6.)** (74.2)
 Serien: 69
 Zähler: 1 1 2 3 2 0 0 0 0 1
 Innenzehner: 1
 weiteste: 22.76 (2.) , 11.86 (3.) , 11.77 (8.)
 beste Teiler 28.8 (6.) 436.3 (9.) 513.9 (10.)
 Trefferlage 6.57 mm rechts, 4.21 mm tief
 Streuwert 5.23, horizontal: 4.06, vertikal: 6.19

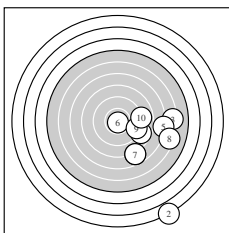
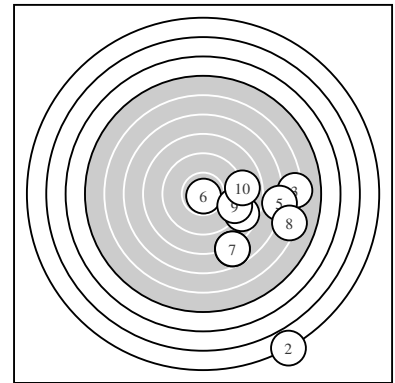

Serie 1:
 7.7 805 ↘ 1.8 2276 ↘ 6.2 1186 → 8.7 562 ↘ 7.0 994 →
 10.8 28 * 7.7 804 ↘ 6.2 1177 → 9.2 436 ↘ 8.9 513 →
 beste Teiler 28.8 (6.) 436.3 (9.) 513.9 (10.)
 Trefferlage 6.57 mm rechts, 4.21 mm tief
 Streuwert 5.23, horizontal: 4.06, vertikal: 6.19

Pokalschießen – Wertung – Herren

StartNr: 322

StandNr: 9

26. April 2015 14:27

Weimer, Walter #2015323

GV Harmonie / GV Harmonie – Herren I

Ergebnis: **87 147 (7.)** (90.1)
 Serien: 87
 Zähler: 2 4 3 1 0 0 0 0 0 0
 Innenzehner: 2
 weiteste: 8.62 (5.) , 6.90 (10.) , 6.86 (2.)
 beste Teiler 147.8 (7.) 169.7 (8.) 301.2 (4.)
 Trefferlage 0.39 mm rechts, 3.23 mm hoch
 Streuwert 3.16, horizontal: 3.38, vertikal: 2.91

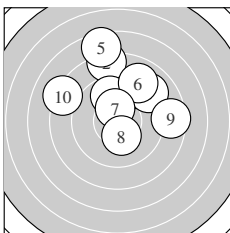
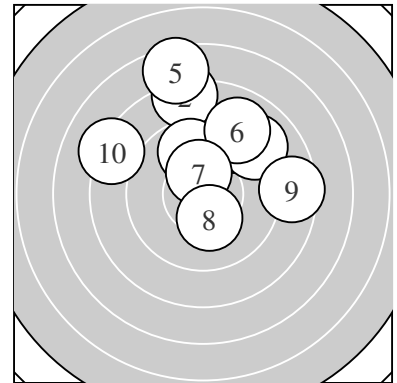

Serie 1:
 9.3 422 ↗ 8.2 686 ↑ 9.0 478 ↗ 9.7 301 ↑ 7.5 862 ↑
 9.0 493 ↗ 10.4 147 * 10.3 169 * 8.5 607 → 8.2 690 ↖
 beste Teiler 147.8 (7.) 169.7 (8.) 301.2 (4.)
 Trefferlage 0.39 mm rechts, 3.23 mm hoch
 Streuwert 3.16, horizontal: 3.38, vertikal: 2.91

Pokalschießen – Wertung – Herren

StartNr: 323

StandNr: 1

26. April 2015 14:27

Klaus, Günter #2015324

GV Harmonie / GV Harmonie – Herren I

Ergebnis: **81 246 (3.)** (85.7)
 Serien: 81
 Zähler: 1 4 1 3 1 0 0 0 0 0
 Innenzehner: 0
 weiteste: 10.32 (4.) , 8.15 (2.) , 8.08 (9.)
 beste Teiler 246.0 (3.) 338.1 (7.) 449.0 (1.)
 Trefferlage 1.56 mm rechts, 2.90 mm hoch
 Streuwert 4.08, horizontal: 4.70, vertikal: 3.35

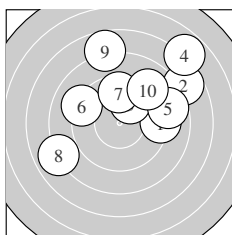
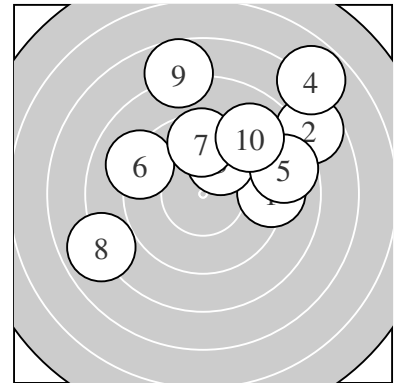

Serie 1:
 9.2 449 → 7.7 815 ↗ 10.0 246 ↗ 6.8 1032 ↗ 8.7 557 →
 9.1 457 ↖ 9.6 338 ↑ 7.9 755 ↙ 7.7 808 ↑ 9.0 480 ↗
 beste Teiler 246.0 (3.) 338.1 (7.) 449.0 (1.)
 Trefferlage 1.56 mm rechts, 2.90 mm hoch
 Streuwert 4.08, horizontal: 4.70, vertikal: 3.35

Pokalschießen – Wertung – Herren

StartNr: 325

StandNr: 6

26. April 2015 14:27

Junker, Uwe #2015326

GV Harmonie / GV Harmonie – Herren I

Ergebnis: **66 279 (7.)** (69.9)
 Serien: 66
 Zähler: 0 2 2 3 1 0 0 1 1 0
 Innenzehner: 0
 weiteste: 20.92 (10.) , 19.68 (6.) , 11.52 (2.)
 beste Teiler 279.6 (7.) 436.3 (9.) 652.5 (4.)
 Trefferlage 5.14 mm rechts, 3.42 mm tief
 Streuwert 7.18, horizontal: 8.32, vertikal: 5.81

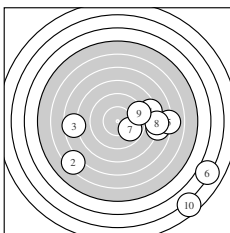
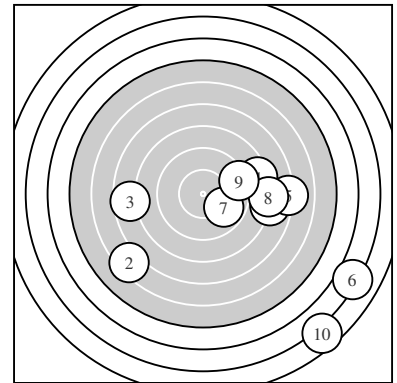

Serie 1:

7.9 774 →	6.3 1152 ↙	7.6 837 ←	8.3 652 →	7.1 974 →
3.1 1968 ↘	9.8 279 ↘	8.0 747 →	9.2 436 →	2.6 2092 ↘

beste Teiler 279.6 (7.) 436.3 (9.) 652.5 (4.)
 Trefferlage 5.14 mm rechts, 3.42 mm tief
 Streuwert 7.18, horizontal: 8.32, vertikal: 5.81

Pokalschießen – Wertung – Herren

StartNr: 326

StandNr: 2

26. April 2015 14:27

Stöcker, Andreas #2015327

GV Harmonie / GV Harmonie – Herren II

Ergebnis: **74 168 (3.)** (79.9)
 Serien: 74
 Zähler: 2 1 2 1 2 2 0 0 0 0
 Innenzehner: 1
 weiteste: 13.49 (8.) , 12.77 (5.) , 10.11 (9.)
 beste Teiler 168.6 (3.) 241.9 (10.) 374.1 (6.)
 Trefferlage 3.30 mm rechts, 1.43 mm tief
 Streuwert 5.64, horizontal: 7.07, vertikal: 3.70

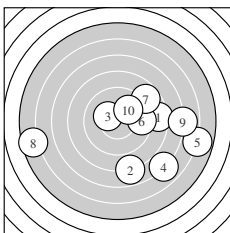
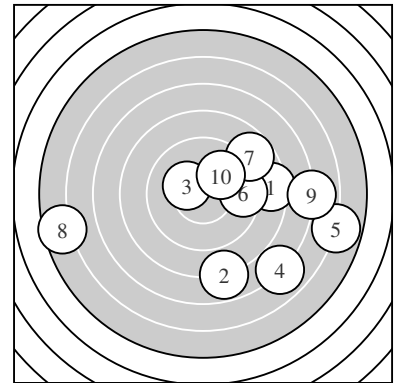

Serie 1:
 8.4 636 → 7.8 776 ↓ 10.3 168 * 6.9 1004 ↘ 5.8 1277 →
 9.5 374 → 8.7 555 ↗ 5.6 1349 ← 6.9 1011 → 10.0 241 ↗
 beste Teiler 168.6 (3.) 241.9 (10.) 374.1 (6.)
 Trefferlage 3.30 mm rechts, 1.43 mm tief
 Streuwert 5.64, horizontal: 7.07, vertikal: 3.70

Pokalschießen – Wertung – Herren

StartNr: 327

StandNr: 7

26. April 2015 14:27

Grünwald, Norbert #2015328

GV Harmonie / GV Harmonie – Herren II

Ergebnis: **83 9 (1.)** (89.5)
 Serien: 83
 Zähler: 2 3 3 0 2 0 0 0 0 0
 Innenzehner: 2
 weiteste: 10.71 (3.) , 10.25 (5.) , 6.74 (4.)
 beste Teiler 9.0 (1.) 113.3 (10.) 321.0 (8.)
 Trefferlage 2.66 mm links, 0.90 mm tief
 Streuwert 4.00, horizontal: 4.79, vertikal: 3.00

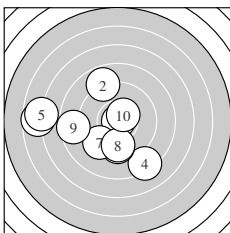
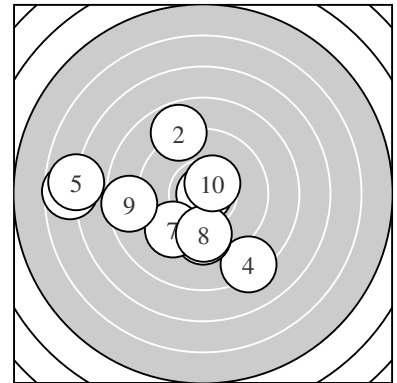

Serie 1:
 10.9 9 * 8.8 529 ↗ 6.7 1071 ← 8.3 674 ↘ 6.9 1025 ←
 9.6 344 ↓ 9.5 375 ↙ 9.7 321 ↓ 8.6 599 ← 10.5 113 *
 beste Teiler 9.0 (1.) 113.3 (10.) 321.0 (8.)
 Trefferlage 2.66 mm links, 0.90 mm tief
 Streuwert 4.00, horizontal: 4.79, vertikal: 3.00

Meyton Elektronik

Pokalschießen – Wertung – Herren

StartNr: 328

StandNr: 6

26. April 2015 14:27

Grünwald, Andreas #2015329

GV Harmonie / GV Harmonie – Herren II

Ergebnis: **84 206 (1.)** (88.2)
 Serien: 84
 Zähler: 1 3 5 1 0 0 0 0 0 0
 Innenzehner: 0
 weiteste: 8.93 (8.) , 7.31 (9.) , 5.97 (2.)
 beste Teiler 206.8 (1.) 385.9 (5.) 396.6 (10.)
 Trefferlage 0.53 mm links, 1.55 mm tief
 Streuwert 4.03, horizontal: 3.41, vertikal: 4.57

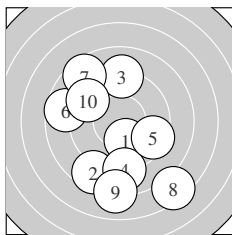
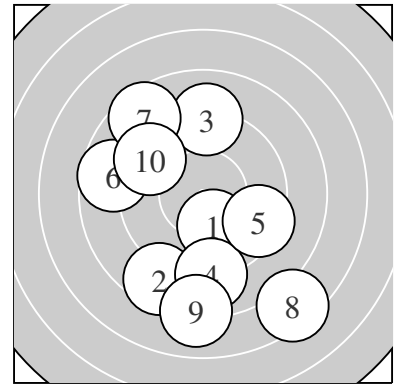

Serie 1:
 10.1 206 ↘ 8.6 597 ↙ 9.1 465 ↑ 8.9 504 ↓ 9.4 385 ↗
 8.7 571 ← 8.6 597 ↘ 7.4 893 ↘ 8.0 731 ↓ 9.4 396 ↘
 beste Teiler 206.8 (1.) 385.9 (5.) 396.6 (10.)
 Trefferlage 0.53 mm links, 1.55 mm tief
 Streuwert 4.03, horizontal: 3.41, vertikal: 4.57

Pokalschießen – Wertung – Herren

StartNr: 329

StandNr: 6

26. April 2015 14:27

Both, Stefan #2015330

GV Harmonie / GV Harmonie – Herren II

Ergebnis: **86 98 (10.)** (89.9)
 Serien: 86
 Zähler: 1 6 1 2 0 0 0 0 0 0
 Innenzehner: 1
 weiteste: 9.99 (2.) , 8.47 (1.) , 5.81 (9.)
 beste Teiler 98.9 (10.) 340.8 (6.) 386.4 (5.)
 Trefferlage 1.95 mm rechts, 1.20 mm hoch
 Streuwert 3.74, horizontal: 4.47, vertikal: 2.84

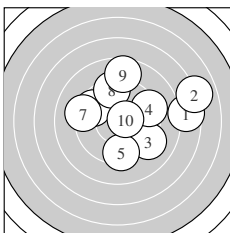
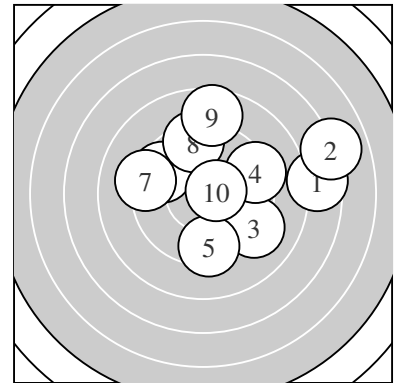

Serie 1:
 7.6 847 → 7.0 999 → 9.2 449 ↘ 9.3 417 → 9.4 386 ↓
 9.6 340 ↖ 9.2 435 ← 9.4 391 ↑ 8.6 581 ↑ 10.6 98 *

beste Teiler 98.9 (10.) 340.8 (6.) 386.4 (5.)
 Trefferlage 1.95 mm rechts, 1.20 mm hoch
 Streuwert 3.74, horizontal: 4.47, vertikal: 2.84

Pokalschießen – Wertung – Herren

StartNr: 333

StandNr: 2

26. April 2015 14:27

Wende, Wolfgang #2015334

FDP – Bodenheim / FDP – Bodenheim – Herren I

Ergebnis: **63 407 (3.)** (67.8)
 Serien: 63
 Zähler: 0 1 2 3 1 0 2 1 0 0
 Innenzehner: 0
 weiteste: 19.37 (10.) , 16.01 (9.) , 15.04 (8.)
 beste Teiler 407.2 (3.) 622.2 (4.) 625.6 (1.)
 Trefferlage 5.77 mm rechts, 5.54 mm tief
 Streuwert 6.07, horizontal: 7.63, vertikal: 3.92

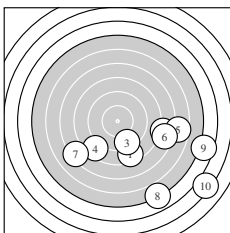
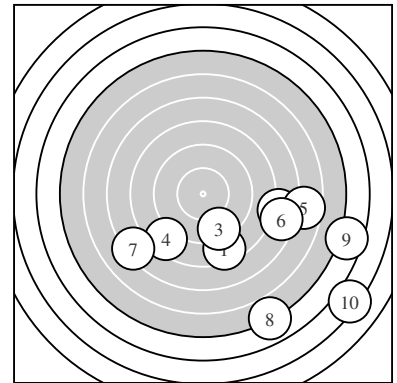

Serie 1:
 8.5 625 ↘ 7.7 823 → 9.3 407 ↘ 8.5 622 ↙ 6.6 1084 →
 7.4 877 → 7.2 944 ↙ 4.9 1504 ↘ 4.5 1601 → 3.2 1937 ↘
 beste Teiler 407.2 (3.) 622.2 (4.) 625.6 (1.)
 Trefferlage 5.77 mm rechts, 5.54 mm tief
 Streuwert 6.07, horizontal: 7.63, vertikal: 3.92

Pokalschießen – Wertung – Herren

StartNr: 335

StandNr: 5

26. April 2015 14:27

Marbs, Volker #2015336

FDP – Bodenheim / FDP – Bodenheim – Herren I

Ergebnis: **81 207 (6.)** (85.9)
 Serien: 81
 Zähler: 1 2 5 1 1 0 0 0 0 0
 Innenzehner: 0
 weiteste: 10.71 (9.) , 8.98 (10.) , 7.41 (8.)
 beste Teiler 207.1 (6.) 280.7 (4.) 286.6 (7.)
 Trefferlage 0.87 mm links, 3.03 mm hoch
 Streuwert 4.22, horizontal: 5.02, vertikal: 3.23

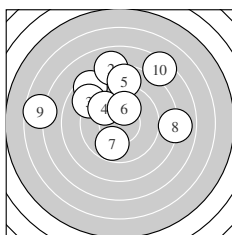
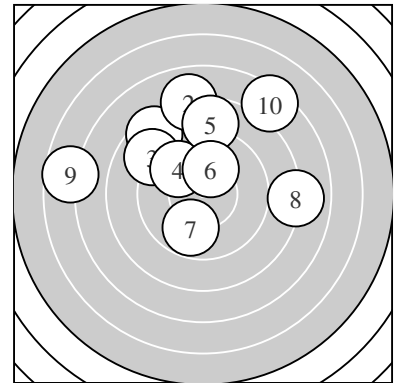

Serie 1:
 8.5 614 ↘ 8.0 740 ↑ 8.9 501 ↙ 9.8 280 ↘ 8.7 564 ↑
 10.1 207 ↑ 9.8 286 ↓ 8.0 741 → 6.7 1071 ← 7.4 898 ↗
 beste Teiler 207.1 (6.) 280.7 (4.) 286.6 (7.)
 Trefferlage 0.87 mm links, 3.03 mm hoch
 Streuwert 4.22, horizontal: 5.02, vertikal: 3.23

Pokalschießen – Wertung – Herren

StartNr: 345

StandNr: 4

26. April 2015 14:27

Weimer, Stefan #2015346

GV Harmonie / GV Harmonie – Herren II

Ergebnis: **86 199 (8.)** (90.2)
 Serien: 86
 Zähler: 1 5 3 1 0 0 0 0 0 0
 Innenzehner: 1
 weiteste: 8.57 (6.) , 6.91 (9.) , 6.77 (1.)
 beste Teiler 199.6 (8.) 254.1 (4.) 336.8 (7.)
 Trefferlage 0.40 mm rechts, 1.68 mm tief
 Streuwert 3.66, horizontal: 4.67, vertikal: 2.23

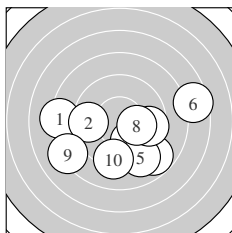
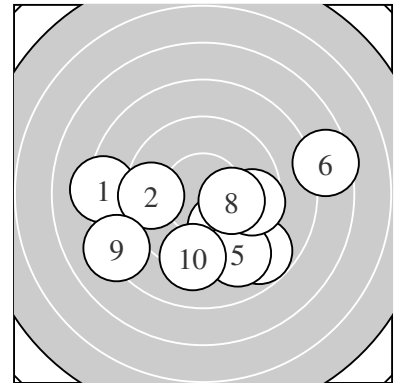

Serie 1:
 8.2 677 ← 9.5 352 ← 8.8 541 ↘ 9.9 254 ↘ 9.1 467 ↘
 7.5 857 → 9.6 336 → 10.2 199 * 8.2 691 ↙ 9.2 433 ↓
 beste Teiler 199.6 (8.) 254.1 (4.) 336.8 (7.)
 Trefferlage 0.40 mm rechts, 1.68 mm tief
 Streuwert 3.66, horizontal: 4.67, vertikal: 2.23

Pokalschießen – Wertung – Herren

StartNr: 350

StandNr: 8

26. April 2015 14:27

Leber, Arno #2015351

FWG – Bodenheim / FWG – Herren I

Ergebnis: **78 177 (3.)** (81.7)
 Serien: 78
 Zähler: 1 2 3 3 0 1 0 0 0 0
 Innenzehner: 1
 weiteste: 14.45 (10.) , 9.59 (6.) , 8.74 (5.)
 beste Teiler 177.4 (3.) 322.1 (2.) 363.4 (1.)
 Trefferlage 2.23 mm rechts, 3.84 mm tief
 Streuwert 4.79, horizontal: 6.39, vertikal: 2.25

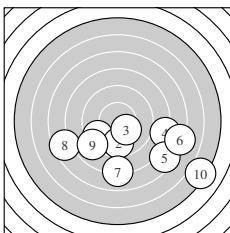
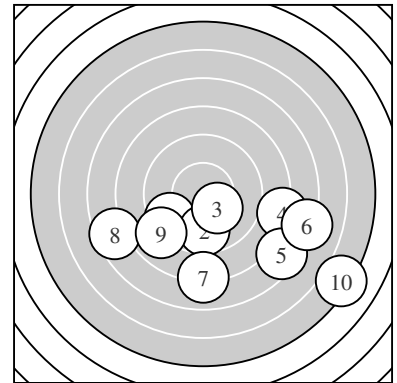

Serie 1:

9.5 363 ↙	9.7 322 ↓	10.2 177 *	8.1 723 →	7.5 874 ↘
7.1 959 →	8.0 738 ↓	7.5 857 ↙	8.9 505 ↙	5.2 1445 ↘
beste Teiler	177.4 (3.) 322.1 (2.) 363.4 (1.)			
Trefferlage	2.23 mm rechts, 3.84 mm tief			
Streuwert	4.79, horizontal: 6.39, vertikal: 2.25			

Pokalschießen – Wertung – Herren

StartNr: 353

StandNr: 10

26. April 2015 14:27

Oswald, Philipp #2015354

Ländlicher Reit-&Fahrverein / Reit- & Fahrverein – Herren II

Ergebnis: **69 337 (9.)** (72.7)
 Serien: 69
 Zähler: 0 2 3 0 2 3 0 0 0 0
 Innenzehner: 0
 weiteste: 14.79 (6.) , 12.70 (1.) , 12.61 (2.)
 beste Teiler 337.8 (9.) 496.6 (10.) 705.0 (3.)
 Trefferlage 7.74 mm rechts, 4.11 mm hoch
 Streuwert 3.36, horizontal: 4.52, vertikal: 1.46

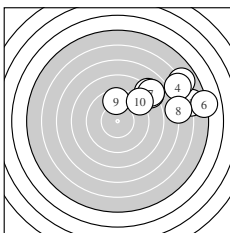
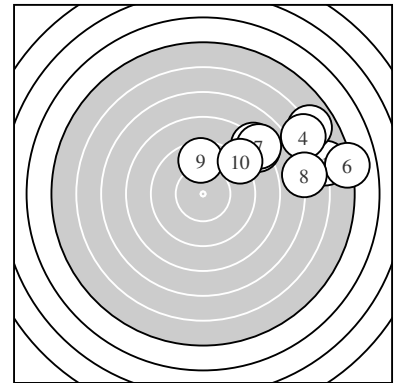

Serie 1:

5.9 1270 →	5.9 1261 ↗	8.1 705 ↗	6.3 1161 ↗	8.1 708 ↗
5.0 1479 →	8.0 735 ↗	6.8 1036 →	9.6 337 ↑	9.0 496 ↗
beste Teiler	337.8 (9.) 496.6 (10.) 705.0 (3.)			
Trefferlage	7.74 mm rechts, 4.11 mm hoch			
Streuwert	3.36, horizontal: 4.52, vertikal: 1.46			

Pokalschießen – Wertung – Herren

StartNr: 359

StandNr: 7

26. April 2015 14:27

Nacke, Friedhelm #2015360

ASV Bodenheim 1949 / ASV – Herren II

Ergebnis: **83 189 (1.)** (89.0)
 Serien: 83
 Zähler: 1 4 2 3 0 0 0 0 0 0
 Innenzehner: 1
 weiteste: 8.25 (6.) , 7.70 (8.) , 7.67 (10.)
 beste Teiler 189.9 (1.) 270.4 (2.) 306.2 (3.)
 Trefferlage 0.25 mm rechts, 2.37 mm hoch
 Streuwert 3.82, horizontal: 4.61, vertikal: 2.82

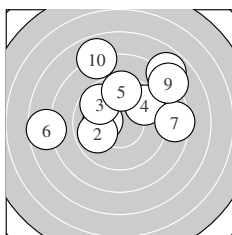
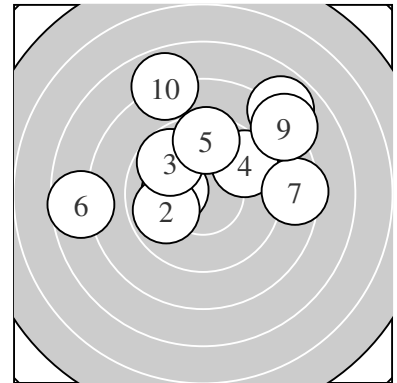

Serie 1:
 10.2 189 * 9.9 270 ← 9.7 306 ↖ 9.6 345 ↗ 9.5 360 ↑
 7.7 825 ← 8.5 619 → 7.9 770 ↗ 8.1 706 ↗ 7.9 767 ↖
 beste Teiler 189.9 (1.) 270.4 (2.) 306.2 (3.)
 Trefferlage 0.25 mm rechts, 2.37 mm hoch
 Streuwert 3.82, horizontal: 4.61, vertikal: 2.82

Pokalschießen – Wertung – Herren

StartNr: 368

StandNr: 2

26. April 2015 14:27

Kerz, Franz-Josef #2015370

FWG – Bodenheim / FWG – Herren I

Ergebnis: **67 459 (8.)** (70.6)
 Serien: 67
 Zähler: 0 1 3 3 1 0 1 1 0 0
 Innenzehner: 0
 weiteste: 17.52 (5.) , 15.34 (2.) , 12.24 (10.)
 beste Teiler 459.8 (8.) 520.0 (7.) 617.8 (1.)
 Trefferlage 6.44 mm rechts, 5.44 mm tief
 Streuwert 4.73, horizontal: 5.86, vertikal: 3.23

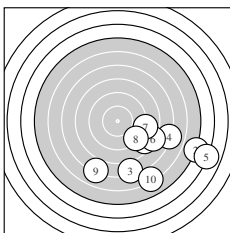
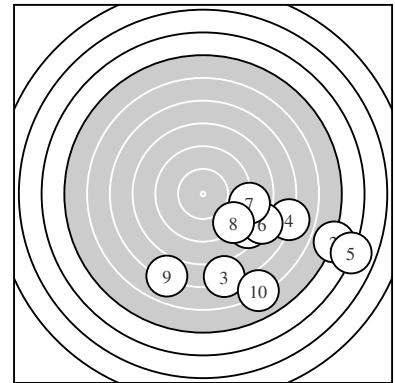

Serie 1:
 8.5 617 ➤ 4.8 1534 ➤ 7.2 937 ↓ 7.0 986 ➤ 3.9 1752 ➤
 8.1 724 ➤ 8.9 520 ➤ 9.1 459 ➤ 7.0 986 ↓ 6.1 1224 ↓
 beste Teiler 459.8 (8.) 520.0 (7.) 617.8 (1.)
 Trefferlage 6.44 mm rechts, 5.44 mm tief
 Streuwert 4.73, horizontal: 5.86, vertikal: 3.23

Pokalschießen – Wertung – Herren

StartNr: 369

StandNr: 9

26. April 2015 14:27

Liebig, Markus #2015371

FWG – Bodenheim / FWG – Herren I

Ergebnis: **78 108 (6.)** (82.0)
 Serien: 78
 Zähler: 2 1 3 2 1 1 0 0 0 0
 Innenzehner: 2
 weiteste: 14.58 (8.) , 11.60 (10.) , 9.49 (5.)
 beste Teiler 108.0 (6.) 115.0 (7.) 306.3 (4.)
 Trefferlage 1.17 mm links, 0.81 mm hoch
 Streuwert 5.90, horizontal: 7.89, vertikal: 2.72

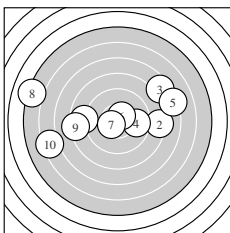
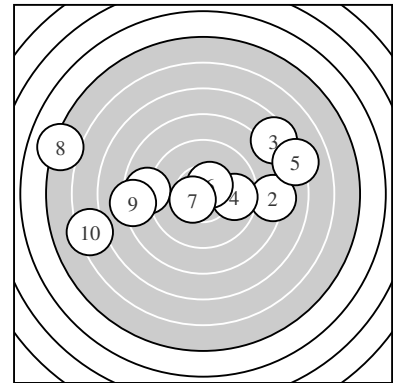

Serie 1:
 8.8 542 ← 8.2 680 → 7.5 862 ↗ 9.7 306 → 7.2 949 →
 10.5 108 * 10.5 115 * 5.1 1458 ← 8.2 686 ← 6.3 1160 ←
 beste Teiler 108.0 (6.) 115.0 (7.) 306.3 (4.)
 Trefferlage 1.17 mm links, 0.81 mm hoch
 Streuwert 5.90, horizontal: 7.89, vertikal: 2.72

Pokalschießen – Wertung – Herren

StartNr: 370

StandNr: 1

26. April 2015 14:27

Kerz, Michael #2015372

FWG – Bodenheim / FWG – Herren I

Ergebnis: **82 59 (2.)** (86.8)
 Serien: 82
 Zähler: 1 1 7 1 0 0 0 0 0 0
 Innenzehner: 1
 weiteste: 7.93 (5.) , 7.48 (6.) , 7.26 (8.)
 beste Teiler 59.6 (2.) 456.9 (4.) 530.1 (7.)
 Trefferlage 1.52 mm links, 4.16 mm tief
 Streuwert 3.00, horizontal: 3.88, vertikal: 1.70

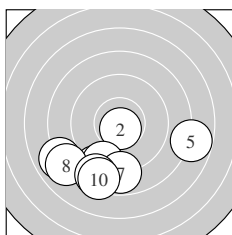
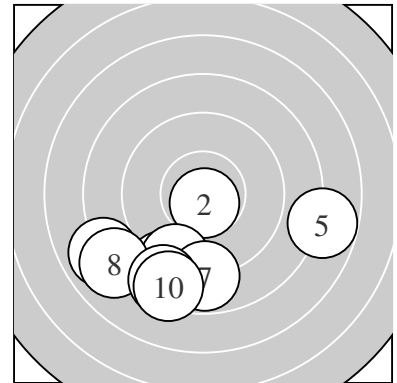

Serie 1:
 8.8 531 ↘ 10.7 59 * 8.7 554 ↘ 9.1 456 ↘ 7.8 793 →
 8.0 748 ↙ 8.8 530 ↓ 8.0 726 ↙ 8.5 612 ↘ 8.4 636 ↘
 beste Teiler 59.6 (2.) 456.9 (4.) 530.1 (7.)
 Trefferlage 1.52 mm links, 4.16 mm tief
 Streuwert 3.00, horizontal: 3.88, vertikal: 1.70

Pokalschießen – Wertung – Herren

StartNr: 371

StandNr: 3

26. April 2015 14:27

Schenk, Roland #2015373

FWG – Bodenheim / FWG – Herren I

Ergebnis: **74 176 (10.)** (77.2)
 Serien: 74
 Zähler: 1 2 2 3 1 0 0 1 0 0
 Innenzehner: 1
 weiteste: 17.54 (1.) , 11.97 (8.) , 9.82 (7.)
 beste Teiler 176.7 (10.) 448.9 (9.) 485.4 (2.)
 Trefferlage 2.99 mm rechts, 2.83 mm hoch
 Streuwert 6.02, horizontal: 7.09, vertikal: 4.72

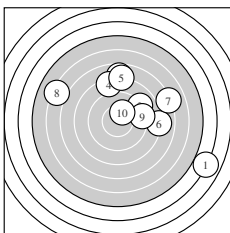
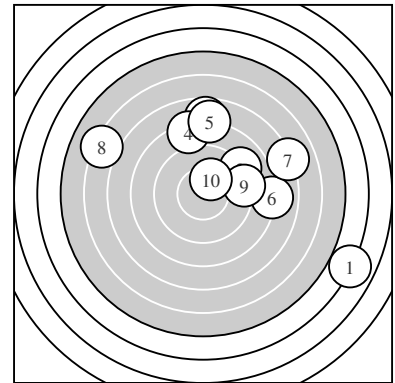

Serie 1:
 3.9 1754 ↘ 9.0 485 ↗ 7.7 815 ↑ 8.2 678 ↑ 7.8 777 ↑
 8.0 739 → 7.0 982 → 6.2 1197 ↖ 9.2 448 → 10.2 176 *
 beste Teiler 176.7 (10.) 448.9 (9.) 485.4 (2.)
 Trefferlage 2.99 mm rechts, 2.83 mm hoch
 Streuwert 6.02, horizontal: 7.09, vertikal: 4.72

Pokalschießen – Wertung – Herren

StartNr: 372

StandNr: 10

26. April 2015 14:27

Leber, Michael #2015374

FWG – Bodenheim / FWG – Herren I

Ergebnis: **87 257 (2.)** (92.2)
 Serien: 87
 Zähler: 0 7 3 0 0 0 0 0 0 0
 Innenzehner: 0
 weiteste: 5.79 (9.) , 5.58 (3.) , 5.18 (10.)
 beste Teiler 257.6 (2.) 266.5 (5.) 323.2 (6.)
 Trefferlage 1.65 mm rechts, 1.09 mm tief
 Streuwert 2.98, horizontal: 2.88, vertikal: 3.07

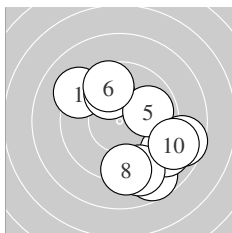
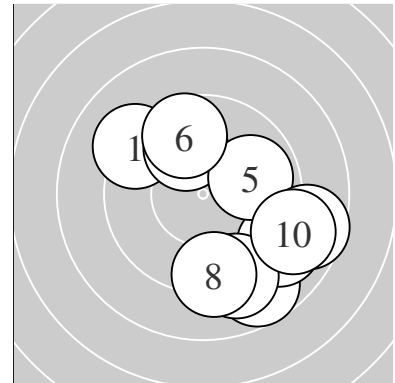

Serie 1:

9.2 439 ↘	9.9 257 ↗	8.7 558 ↘	9.0 483 ↘	9.9 266 →
9.7 323 ↗	9.1 469 ↘	9.2 430 ↓	8.6 579 →	8.9 518 →
beste Teiler	257.6 (2.) 266.5 (5.) 323.2 (6.)			
Trefferlage	1.65 mm rechts, 1.09 mm tief			
Streuwert	2.98, horizontal: 2.88, vertikal: 3.07			

Pokalschießen – Wertung – Jugend weiblich

StartNr: 126

StandNr: 8

26. April 2015 14:28

Kühl, Viktoria #2015126

Jugendfeuerwehr Bodenheim / Jugendfeuerwehr – Jugend I

Ergebnis: **55 572 (3.)** (59.3)
 Serien: 55
 Zähler: 0 0 4 0 0 1 4 0 1 0
 Innenzehner: 0
 weiteste: 20.76 (2.) , 17.37 (8.) , 16.74 (6.)
 beste Teiler 572.1 (3.) 675.9 (1.) 684.7 (4.)
 Trefferlage 3.64 mm rechts, 5.21 mm hoch
 Streuwert 8.97, horizontal: 10.40, vertikal: 7.26

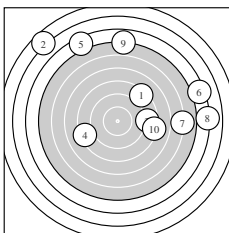
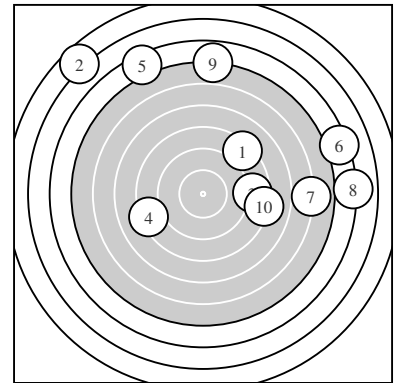

Serie 1:
 8.3 675 ↗ 2.6 2076 ↘ 8.7 572 → 8.2 684 ← 4.3 1651 ↖
 4.3 1674 → 5.9 1251 → 4.0 1737 → 4.9 1522 ↑ 8.1 719 →
 beste Teiler 572.1 (3.) 675.9 (1.) 684.7 (4.)
 Trefferlage 3.64 mm rechts, 5.21 mm hoch
 Streuwert 8.97, horizontal: 10.40, vertikal: 7.26

Pokalschießen – Wertung – Jugend männlich

StartNr: 127

StandNr: 6

26. April 2015 14:28

Kühl, Benjamin #2015127

Jugendfeuerwehr Bodenheim / Jugendfeuerwehr – Jugend I

Ergebnis: **42 441 (4.)** (46.9)
 Serien: 42
 Zähler: 0 1 0 1 1 2 1 2 0 0
 Innenzehner: 0
 weiteste: 33.19 (8.) , 31.92 (5.) , 18.75 (1.)
 beste Teiler 441.6 (4.) 1000.3 (3.) 1018.7 (9.)
 Trefferlage 0.10 mm links, 0.63 mm tief
 Streuwert 14.08, horizontal: 13.81, vertikal: 14.35

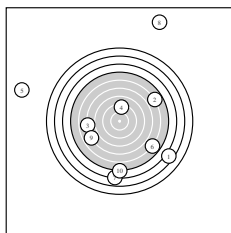
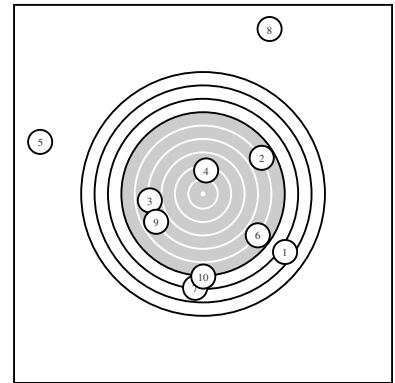

Serie 1:
 3.5 1875 ↘ 5.8 1285 ↗ 7.0 1000 ← 9.2 441 ↑ 0.0 3192 ↖
 5.8 1281 ↘ 3.9 1759 ↓ 0.0 3319 ↑ 6.9 1018 ↙ 4.8 1542 ↓
 beste Teiler 441.6 (4.) 1000.3 (3.) 1018.7 (9.)
 Trefferlage 0.10 mm links, 0.63 mm tief
 Streuwert 14.08, horizontal: 13.81, vertikal: 14.35

Pokalschießen – Wertung – Jugend männlich

StartNr: 128

StandNr: 2

26. April 2015 14:27

Haub, Simon #2015128

Jugendfeuerwehr Bodenheim / Jugendfeuerwehr – Jugend I

Ergebnis: **66 388 (9.)** (69.3)
 Serien: 66
 Zähler: 0 1 2 3 2 1 0 1 0 0
 Innenzehner: 0
 weiteste: 19.42 (2.) , 14.34 (4.) , 12.27 (8.)
 beste Teiler 388.2 (9.) 645.0 (10.) 724.7 (7.)
 Trefferlage 5.19 mm links, 0.15 mm tief
 Streuwert 7.14, horizontal: 8.87, vertikal: 4.83

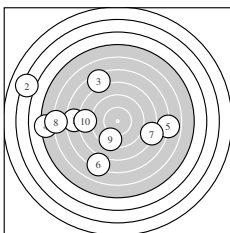
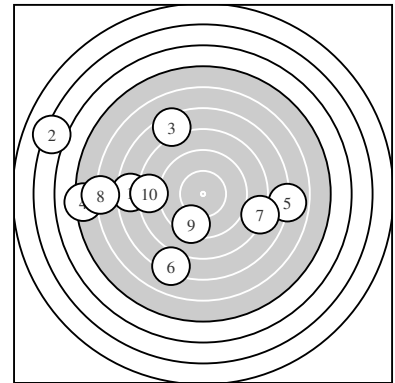

Serie 1:

7.5 868 ←	3.2 1942 ↖	7.4 881 ↗	5.2 1434 ←	6.9 1012 →
7.2 944 ↙	8.1 724 →	6.0 1227 ←	9.4 388 ↘	8.4 645 ←
beste Teiler	388.2 (9.) 645.0 (10.) 724.7 (7.)			
Trefferlage	5.19 mm links, 0.15 mm tief			
Streuwert	7.14, horizontal: 8.87, vertikal: 4.83			

Pokalschießen – Wertung – Jugend männlich

StartNr: 129

StandNr: 3

26. April 2015 14:27

Gögl, Lukas #2015129

Jugendfeuerwehr Bodenheim / Jugendfeuerwehr – Jugend I

Ergebnis: **76 80 (5.)** (81.8)
 Serien: 76
 Zähler: 1 3 2 3 0 0 0 0 1 0
 Innenzehner: 1
 weiteste: 20.14 (10.) , 9.53 (3.) , 8.54 (8.)
 beste Teiler 80.3 (5.) 313.6 (7.) 402.3 (2.)
 Trefferlage 3.89 mm rechts, 1.35 mm hoch
 Streuwert 5.58, horizontal: 7.39, vertikal: 2.77

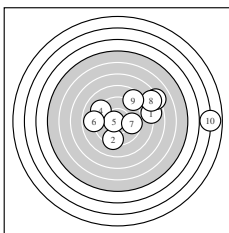
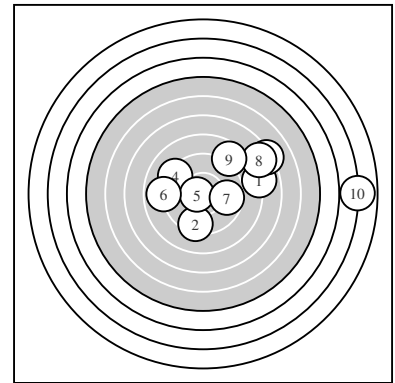

Serie 1:
 7.9 753 → 9.3 402 ↓ 7.1 953 ↗ 9.2 432 ↘ 10.6 80 *
 8.9 514 ← 9.7 313 → 7.5 854 ↖ 8.7 571 ↗ 2.9 2014 →
 beste Teiler 80.3 (5.) 313.6 (7.) 402.3 (2.)
 Trefferlage 3.89 mm rechts, 1.35 mm hoch
 Streuwert 5.58, horizontal: 7.39, vertikal: 2.77

Pokalschießen – Wertung – Jugend männlich

StartNr: 130

StandNr: 5

26. April 2015 14:28

Gögl, Philipp #2015130

Jugendfeuerwehr Bodenheim / Jugendfeuerwehr – Jugend I

Ergebnis: **31 900 (9.)** (33.2)
 Serien: 31
 Zähler: 0 0 0 1 2 1 0 2 0 1
 Innenzehner: 0
 weiteste: 43.42 (2.) , 33.40 (5.) , 29.20 (6.)
 beste Teiler 900.9 (9.) 1079.0 (10.) 1123.0 (7.)
 Trefferlage 0.89 mm rechts, 14.43 mm tief
 Streuwert 14.26, horizontal: 14.35, vertikal: 14.17

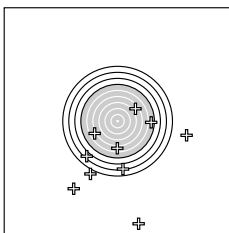
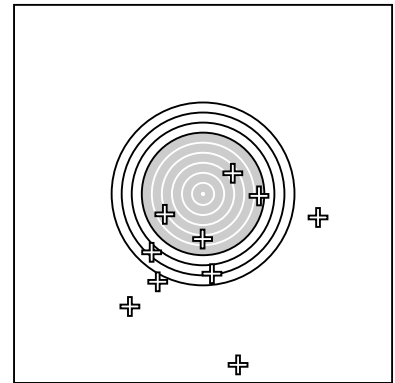

Serie 1:
 3.0 1997 ↓ 0.0 4342 ↓ 5.4 1392 → 1.1 2460 ↙ 0.0 3340 ↘
 0.0 2920 → 6.5 1123 ↓ 3.2 1936 ↗ 7.4 900 ↗ 6.6 1079 ↖
 beste Teiler 900.9 (9.) 1079.0 (10.) 1123.0 (7.)
 Trefferlage 0.89 mm rechts, 14.43 mm tief
 Streuwert 14.26, horizontal: 14.35, vertikal: 14.17

Pokalschießen – Wertung – Jugend weiblich

StartNr: 131

StandNr: 2

26. April 2015 14:27

Duša, Vanessa #2015131

Jugendfeuerwehr Bodenheim / Jugendfeuerwehr – Jugend II

Ergebnis: **70 332 (9.)** (74.9)
 Serien: 70
 Zähler: 0 2 1 4 1 2 0 0 0 0
 Innenzehner: 0
 weiteste: 14.38 (4.) , 13.38 (5.) , 10.70 (6.)
 beste Teiler 332.4 (9.) 402.3 (2.) 540.6 (10.)
 Trefferlage 3.61 mm rechts, 6.26 mm hoch
 Streuwert 4.38, horizontal: 4.47, vertikal: 4.28

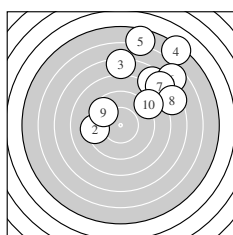
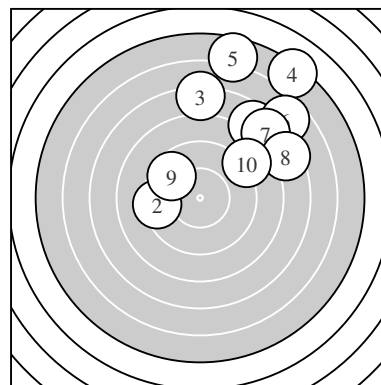

Serie 1:
 7.6 833 ↗ 9.3 402 ← 7.2 946 ↑ 5.2 1438 ↗ 5.6 1338 ↑
 6.7 1070 ↗ 7.5 856 ↗ 7.4 885 ↗ 9.6 332 ↘ 8.8 540 ↗
 beste Teiler 332.4 (9.) 402.3 (2.) 540.6 (10.)
 Trefferlage 3.61 mm rechts, 6.26 mm hoch
 Streuwert 4.38, horizontal: 4.47, vertikal: 4.28

Meyton Elektronik

Pokalschießen – Wertung – Jugend weiblich

StartNr: 132

StandNr: 1

26. April 2015 14:27

Stumpp, Maria #2015132

Jugendfeuerwehr Bodenheim / Jugendfeuerwehr – Jugend II

Ergebnis: **75 155 (9.)** (80.0)
 Serien: 75
 Zähler: 1 0 4 3 2 0 0 0 0 0
 Innenzehner: 1
 weiteste: 10.91 (1.) , 10.75 (5.) , 9.99 (6.)
 beste Teiler 155.7 (9.) 542.0 (2.) 568.1 (3.)
 Trefferlage 1.15 mm rechts, 3.30 mm hoch
 Streuwert 5.32, horizontal: 5.95, vertikal: 4.60

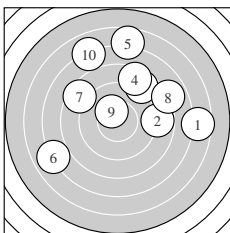
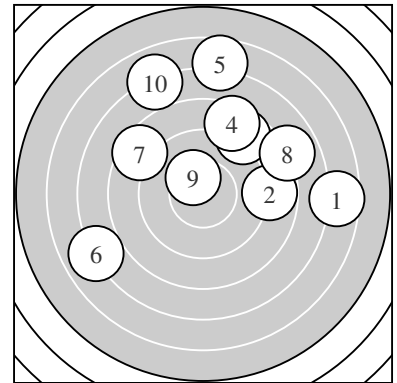

Serie 1:
 6.6 1091 → 8.8 542 → 8.7 568 ↗ 8.5 621 ↗ 6.7 1075 ↑
 7.0 999 ← 8.5 615 ↖ 7.9 762 ↘ 10.3 155 * 7.0 993 ↘
 beste Teiler 155.7 (9.) 542.0 (2.) 568.1 (3.)
 Trefferlage 1.15 mm rechts, 3.30 mm hoch
 Streuwert 5.32, horizontal: 5.95, vertikal: 4.60

Pokalschießen – Wertung – Jugend männlich

StartNr: 133

StandNr: 6

26. April 2015 14:27

Bernard, Kai #2015133

Jugendfeuerwehr Bodenheim / Jugendfeuerwehr – Jugend II

Ergebnis: **75 168 (3.)** (77.6)
 Serien: 75
 Zähler: 2 1 3 2 0 0 2 0 0 0
 Innenzehner: 1
 weiteste: 16.18 (7.) , 15.89 (4.) , 9.17 (2.)
 beste Teiler 168.2 (3.) 226.0 (5.) 389.4 (6.)
 Trefferlage 4.52 mm rechts, 2.87 mm hoch
 Streuwert 5.64, horizontal: 5.46, vertikal: 5.82

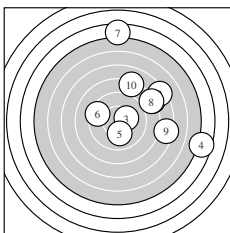
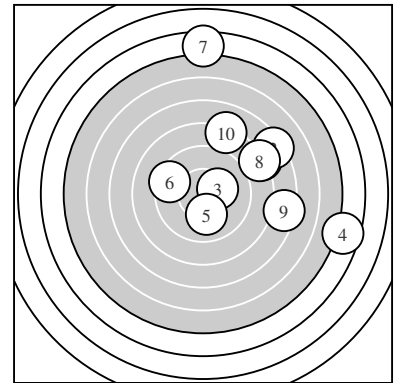

Serie 1:
 8.0 738 ↗ 7.3 917 ↗ 10.3 168 * 4.6 1589 → 10.0 226 ↓
 9.4 389 ↖ 4.5 1618 ↑ 8.1 716 ↗ 7.3 905 → 8.1 716 ↑
 beste Teiler 168.2 (3.) 226.0 (5.) 389.4 (6.)
 Trefferlage 4.52 mm rechts, 2.87 mm hoch
 Streuwert 5.64, horizontal: 5.46, vertikal: 5.82

Pokalschießen – Wertung – Jugend männlich

StartNr: 134

StandNr: 7

26. April 2015 14:28

Holdenried, Philipp #2015134 Jugendfeuerwehr Bodenheim / Jugendfeuerwehr – Jugend II

Ergebnis: **56 558 (9.)** (60.8)
 Serien: 56
 Zähler: 0 0 4 1 1 0 2 1 0 0
 Innenzehner: 0
 weiteste: 33.07 (5.) , 17.93 (2.) , 16.86 (1.)
 beste Teiler 558.9 (9.) 576.0 (6.) 608.9 (4.)
 Trefferlage 10.16 mm rechts, 1.30 mm hoch
 Streuwert 8.30, horizontal: 10.19, vertikal: 5.83

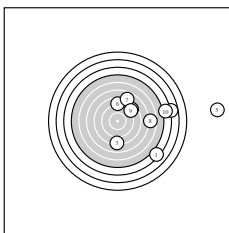
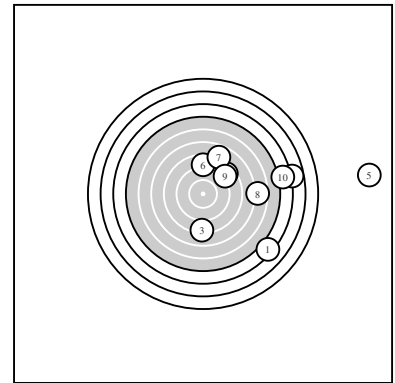

Serie 1:
 4.2 1686 ↘ 3.8 1793 → 8.1 716 ↓ 8.5 608 ↗ 0.0 3307 →
 8.6 576 ↑ 7.8 790 ↑ 6.6 1079 → 8.7 558 ↗ 4.5 1610 →
 beste Teiler 558.9 (9.) 576.0 (6.) 608.9 (4.)
 Trefferlage 10.16 mm rechts, 1.30 mm hoch
 Streuwert 8.30, horizontal: 10.19, vertikal: 5.83

Pokalschießen – Wertung – Jugend weiblich

StartNr: 182

StandNr: 9

26. April 2015 14:28

Vogler, Lea #2015182

Ländlicher Reit-&Fahrverein / Reit- & Fahrverein – Jugend I

Ergebnis: **53 342 (8.)** (57.4)
 Serien: 53
 Zähler: 0 1 3 1 0 0 2 1 1 0
 Innenzehner: 0
 weiteste: 26.19 (9.) , 22.04 (4.) , 18.75 (7.)
 beste Teiler 342.3 (8.) 519.3 (1.) 564.7 (3.)
 Trefferlage 9.14 mm rechts, 3.17 mm hoch
 Streuwert 8.55, horizontal: 10.56, vertikal: 5.90

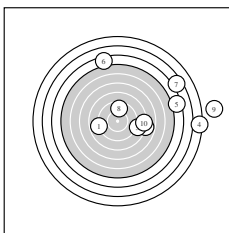
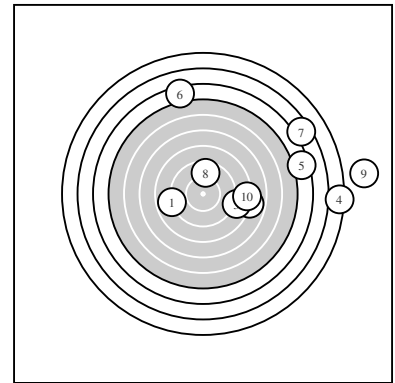

Serie 1:
 8.9 519 ← 7.9 766 → 8.7 564 → 2.1 2204 → 4.3 1656 →
 4.3 1660 ↑ 3.5 1875 ↗ 9.6 342 ↑ 0.0 2619 → 8.1 710 →
 beste Teiler 342.3 (8.) 519.3 (1.) 564.7 (3.)
 Trefferlage 9.14 mm rechts, 3.17 mm hoch
 Streuwert 8.55, horizontal: 10.56, vertikal: 5.90

Pokalschießen – Wertung – Jugend weiblich

StartNr: 183

StandNr: 8

26. April 2015 14:27

Spurzem, Luisa #2015183

Ländlicher Reit-&Fahrverein / Reit- & Fahrverein – Jugend I

Ergebnis: **65 342 (10.)** (70.3)
 Serien: 65
 Zähler: 0 2 2 2 0 2 1 1 0 0
 Innenzehner: 0
 weiteste: 19.28 (3.) , 15.09 (7.) , 12.83 (8.)
 beste Teiler 342.0 (10.) 429.5 (6.) 595.1 (1.)
 Trefferlage 3.71 mm rechts, 0.77 mm hoch
 Streuwert 7.63, horizontal: 10.23, vertikal: 3.46

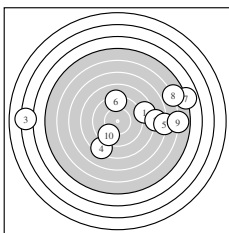
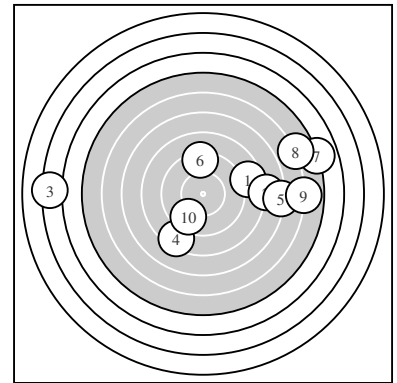

Serie 1:
 8.6 595 → 7.8 796 → 3.2 1928 ← 8.3 653 ↙ 7.0 982 →
 9.2 429 ↑ 4.9 1509 → 5.8 1283 ↗ 5.9 1267 → 9.6 342 ↘
 beste Teiler 342.0 (10.) 429.5 (6.) 595.1 (1.)
 Trefferlage 3.71 mm rechts, 0.77 mm hoch
 Streuwert 7.63, horizontal: 10.23, vertikal: 3.46

Pokalschießen – Wertung – Jugend weiblich

StartNr: 185

StandNr: 7

26. April 2015 14:27

Bohlender, Jana #2015185

Ländlicher Reit-&Fahrverein / Reit- & Fahrverein – Jugend I

Ergebnis: **75 361 (6.)** (78.5)
 Serien: 75
 Zähler: 0 4 2 1 2 0 1 0 0 0
 Innenzehner: 0
 weiteste: 16.84 (3.) , 11.97 (2.) , 10.42 (10.)
 beste Teiler 361.2 (6.) 382.8 (8.) 472.9 (5.)
 Trefferlage 2.43 mm links, 1.79 mm tief
 Streuwert 6.12, horizontal: 7.59, vertikal: 4.17

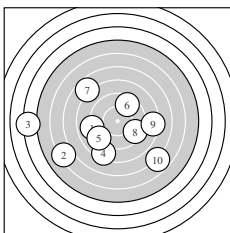
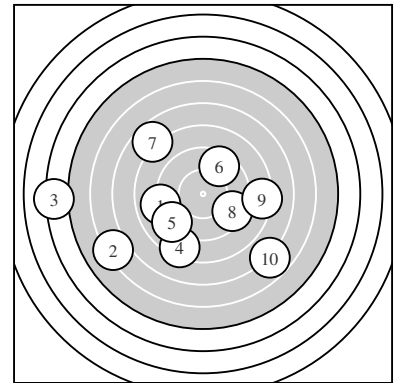

Serie 1:
 9.0 494 ← 6.2 1197 ↙ 4.2 1684 ← 8.3 658 ↓ 9.1 472 ↗
 9.5 361 ↗ 7.7 819 ↘ 9.4 382 ↘ 8.3 669 → 6.8 1042 ↘
 beste Teiler 361.2 (6.) 382.8 (8.) 472.9 (5.)
 Trefferlage 2.43 mm links, 1.79 mm tief
 Streuwert 6.12, horizontal: 7.59, vertikal: 4.17

Pokalschießen – Wertung – Jugend männlich

StartNr: 229

StandNr: 4

26. April 2015 14:28

Wucher, Marlon #2015229

Lörzweiler Carneval Club / LCC – Jugend I

Ergebnis: **44 807 (10.)** (47.5)
 Serien: 44
 Zähler: 0 0 0 1 4 1 1 0 1 2
 Innenzehner: 0
 weiteste: 24.17 (3.) , 23.98 (1.) , 22.14 (5.)
 beste Teiler 807.1 (10.) 1041.8 (2.) 1054.3 (9.)
 Trefferlage 2.90 mm links, 9.69 mm hoch
 Streuwert 9.74, horizontal: 12.46, vertikal: 5.89

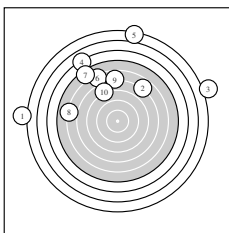
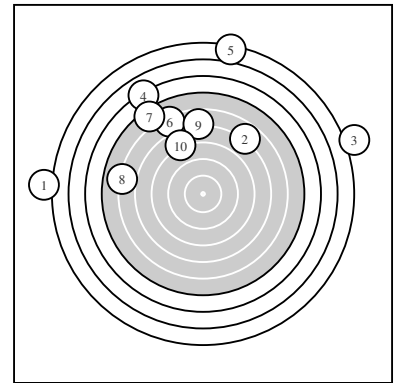

Serie 1:

1.4 2398 ←	6.8 1041 ↗	1.3 2417 →	4.0 1734 ↘	2.1 2214 ↑
6.2 1197 ↘	5.3 1417 ↘	6.0 1238 ←	6.7 1054 ↑	7.7 807 ↘
beste Teiler	807.1 (10.) 1041.8 (2.) 1054.3 (9.)			
Trefferlage	2.90 mm links, 9.69 mm hoch			
Streuwert	9.74, horizontal: 12.46, vertikal: 5.89			

Pokalschießen – Wertung – Jugend männlich

StartNr: 230

StandNr: 8

26. April 2015 14:27

Schwan, Luca #2015230

Lörzweiler Carneval Club / LCC – Jugend I

Ergebnis: **77 287 (5.)** (83.1)
 Serien: 77
 Zähler: 0 3 3 2 2 0 0 0 0 0
 Innenzehner: 0
 weiteste: 11.19 (3.) , 10.93 (4.) , 9.12 (8.)
 beste Teiler 287.7 (5.) 310.4 (9.) 374.4 (1.)
 Trefferlage 1.88 mm rechts, 2.05 mm tief
 Streuwert 4.97, horizontal: 5.14, vertikal: 4.79

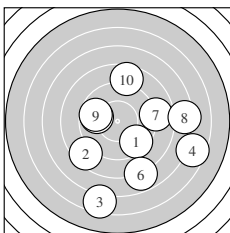
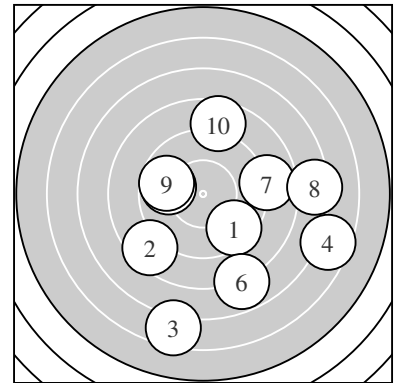

Serie 1:
 9.5 374 ↘ 8.5 617 ↙ 6.5 1119 ↓ 6.6 1093 ↗ 9.8 287 ←
 7.8 781 ↘ 8.8 529 → 7.3 912 → 9.7 310 ← 8.6 587 ↑
 beste Teiler 287.7 (5.) 310.4 (9.) 374.4 (1.)
 Trefferlage 1.88 mm rechts, 2.05 mm tief
 Streuwert 4.97, horizontal: 5.14, vertikal: 4.79

Pokalschießen – Wertung – Jugend männlich

StartNr: 231

StandNr: 3

26. April 2015 14:27

Goth, Maximilian #2015231

Lörzweiler Carneval Club / LCC – Jugend I

Ergebnis: **59 431 (7.)** (63.3)
 Serien: 59
 Zähler: 0 1 1 1 2 3 2 0 0 0
 Innenzehner: 0
 weiteste: 16.06 (5.) , 15.87 (8.) , 14.92 (2.)
 beste Teiler 431.6 (7.) 513.2 (10.) 834.4 (4.)
 Trefferlage 1.90 mm rechts, 8.33 mm tief
 Streuwert 6.54, horizontal: 7.19, vertikal: 5.81

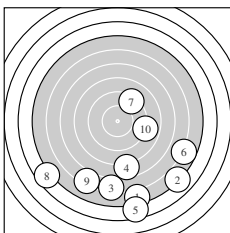
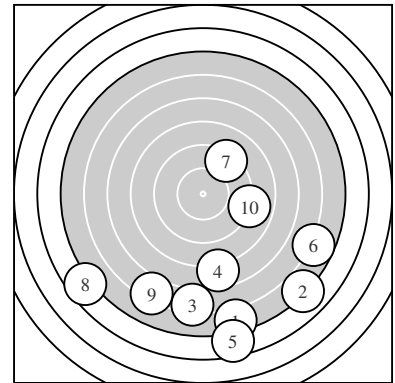

Serie 1:
 5.4 1398 ↓ 5.0 1492 ↘ 6.2 1191 ↓ 7.6 834 ↓ 4.5 1606 ↓
 5.7 1303 ↘ 9.2 431 ↗ 4.6 1587 ↙ 6.2 1199 ↙ 8.9 513 →
 beste Teiler 431.6 (7.) 513.2 (10.) 834.4 (4.)
 Trefferlage 1.90 mm rechts, 8.33 mm tief
 Streuwert 6.54, horizontal: 7.19, vertikal: 5.81

Pokalschießen – Wertung – Jugend weiblich

StartNr: 232

StandNr: 8

26. April 2015 14:27

Schwamb, Leoni #2015232

Lörzweiler Carneval Club / LCC – Jugend I

Ergebnis: **72 93 (10.)** (77.1)
 Serien: 72
 Zähler: 2 1 3 1 2 0 0 0 0 0
 Innenzehner: 2
 weiteste: 34.95 (6.) , 11.87 (1.) , 10.13 (2.)
 beste Teiler 93.9 (10.) 155.1 (9.) 331.7 (5.)
 Trefferlage 2.45 mm links, 0.36 mm tief
 Streuwert 9.40, horizontal: 12.13, vertikal: 5.45

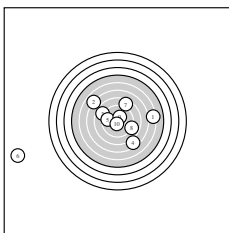
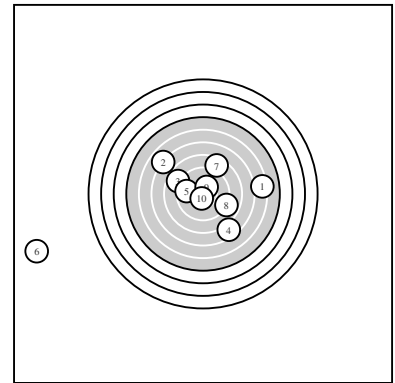

Serie 1:
 6.2 1187 → 6.9 1013 ↘ 8.7 559 ↘ 7.5 875 ↘ 9.6 331 ←
 0.0 3495 ← 8.4 627 ↑ 8.9 514 ↗ 10.3 155 * 10.6 93 *
 beste Teiler 93.9 (10.) 155.1 (9.) 331.7 (5.)
 Trefferlage 2.45 mm links, 0.36 mm tief
 Streuwert 9.40, horizontal: 12.13, vertikal: 5.45

Ergebnis: **68 62 (9.)** (74.8)
 Serien: 68
 Zähler: 1 0 4 2 1 1 0 0 0 1
 Innenzehner: 1
 weiteste: 22.88 (4.) , 13.16 (8.) , 10.68 (7.)
 beste Teiler 62.0 (9.) 548.2 (3.) 565.8 (5.)
 Trefferlage 7.56 mm rechts, 1.87 mm tief
 Streuwert 5.14, horizontal: 6.48, vertikal: 3.28

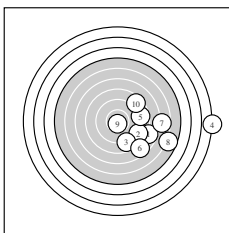
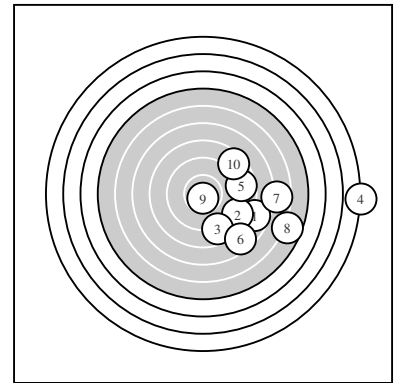

Serie 1:

7.7 809 ↘	8.6 577 ↘	8.8 548 ↘	1.8 2288 →	8.7 565 →
7.6 847 ↘	6.7 1068 →	5.7 1316 ↘	10.7 62 *	8.5 621 ↗
beste Teiler	62.0 (9.) 548.2 (3.) 565.8 (5.)			
Trefferlage	7.56 mm rechts, 1.87 mm tief			
Streuwert	5.14, horizontal: 6.48, vertikal: 3.28			

Pokalschießen – Wertung – Jugend männlich

StartNr: 285

StandNr: 6

26. April 2015 14:27

Albes, Merle #2015285

Bodenheiner Schoppengarde / Schoppengarde – Jugend I

Ergebnis: **58 388 (10.)** (62.5)
 Serien: 58
 Zähler: 0 2 0 2 1 3 1 0 0 1
 Innenzehner: 0
 weiteste: 24.31 (5.) , 15.63 (9.) , 14.66 (6.)
 beste Teiler 388.0 (10.) 470.2 (3.) 759.6 (2.)
 Trefferlage 0.41 mm rechts, 1.53 mm hoch
 Streuwert 9.69, horizontal: 12.78, vertikal: 4.93

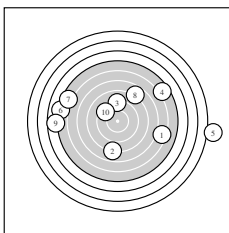
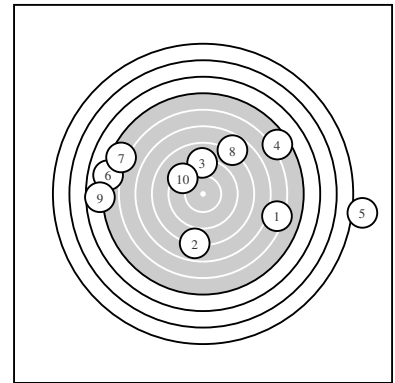

Serie 1:

6.3 1169 →	7.9 759 ↓	9.1 470 ↑	5.5 1351 ↗	1.2 2431 →
5.1 1466 ←	5.5 1359 ↖	7.8 798 ↗	4.7 1563 ←	9.4 388 ↖
beste Teiler	388.0 (10.) 470.2 (3.) 759.6 (2.)			
Trefferlage	0.41 mm rechts, 1.53 mm hoch			
Streuwert	9.69, horizontal: 12.78, vertikal: 4.93			

Pokalschießen – Wertung – Jugend weiblich

StartNr: 286

StandNr: 9

26. April 2015 14:27

Kirch, Jana #2015286

Bodenheiner Schoppengarde / Schoppengarde – Jugend I

Ergebnis: **68 209 (4.)** (72.5)
 Serien: 68
 Zähler: 1 1 2 1 3 0 2 0 0 0
 Innenzehner: 0
 weiteste: 17.45 (2.) , 15.13 (5.) , 10.52 (7.)
 beste Teiler 209.4 (4.) 386.9 (3.) 648.3 (9.)
 Trefferlage 0.42 mm rechts, 4.30 mm tief
 Streuwert 6.94, horizontal: 9.31, vertikal: 3.10

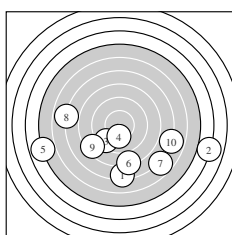
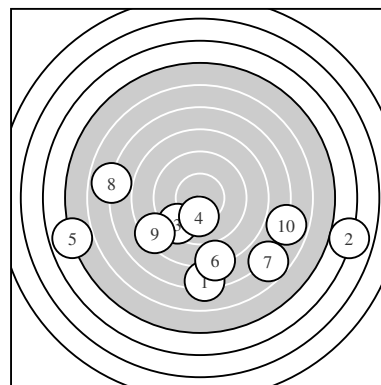

Serie 1:
 7.2 940 ↓ 4.0 1745 → 9.4 386 ↙ 10.1 209 ↓ 4.9 1513 ←
 8.0 727 ↓ 6.7 1052 ↘ 6.9 1014 ← 8.4 648 ↙ 6.9 1021 →
 beste Teiler 209.4 (4.) 386.9 (3.) 648.3 (9.)
 Trefferlage 0.42 mm rechts, 4.30 mm tief
 Streuwert 6.94, horizontal: 9.31, vertikal: 3.10

Pokalschießen – Wertung – Jugend männlich

StartNr: 287

StandNr: 10

26. April 2015 14:28

Albes, Jonah #2015287

Bodenheiner Schoppengarde / Schoppengarde – Jugend I

Ergebnis: **30 602 (10.)** (34.6)
 Serien: 30
 Zähler: 0 0 2 0 1 0 0 1 1 3
 Innenzehner: 0
 weiteste: 35.90 (6.) , 29.09 (8.) , 23.51 (1.)
 beste Teiler 602.3 (10.) 639.4 (5.) 1112.6 (4.)
 Trefferlage 5.16 mm links, 1.69 mm tief
 Streuwert 15.68, horizontal: 15.27, vertikal: 16.08

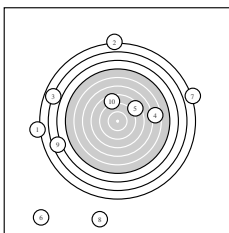
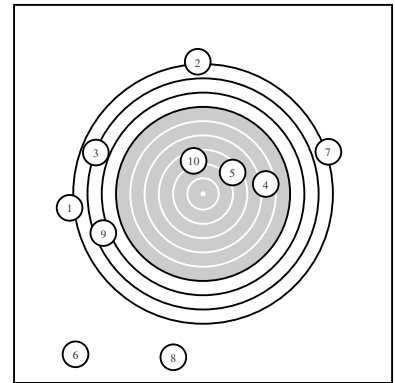

Serie 1:
 1.5 2351 ← 1.7 2317 ↑ 2.9 2014 ↖ 6.5 1112 → 8.4 639 ↗
 0.0 3590 ↙ 1.7 2316 → 0.0 2909 ↓ 3.4 1877 ← 8.5 602 ↑
 beste Teiler 602.3 (10.) 639.4 (5.) 1112.6 (4.)
 Trefferlage 5.16 mm links, 1.69 mm tief
 Streuwert 15.68, horizontal: 15.27, vertikal: 16.08

Pokalschießen – Wertung – Jugend männlich

StartNr: 290

StandNr: 3

26. April 2015 14:27

Mayer, Luca #2015290

Bodenheiner Schoppengarde / Schoppengarde – Jugend II

Ergebnis: **60 580 (2.)** (62.5)
 Serien: 60
 Zähler: 0 0 6 0 0 1 1 1 0 0
 Innenzehner: 0
 weiteste: 25.84 (10.) , 19.08 (9.) , 16.61 (6.)
 beste Teiler 580.2 (2.) 586.0 (4.) 648.0 (1.)
 Trefferlage 1.52 mm rechts, 1.84 mm hoch
 Streuwert 9.82, horizontal: 11.82, vertikal: 7.30

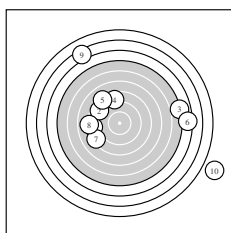
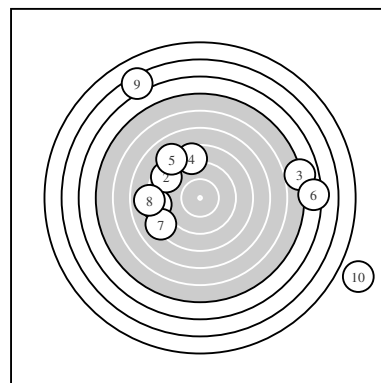

Serie 1:
 8.4 648 ← 8.6 580 ↘ 5.0 1498 → 8.6 586 ↑ 8.1 702 ↖
 4.3 1661 → 8.2 689 ↙ 8.0 741 ← 3.3 1908 ↗ 0.0 2584 ↘
 beste Teiler 580.2 (2.) 586.0 (4.) 648.0 (1.)
 Trefferlage 1.52 mm rechts, 1.84 mm hoch
 Streuwert 9.82, horizontal: 11.82, vertikal: 7.30

Pokalschießen – Wertung – Jugend männlich

StartNr: 291

StandNr: 5

26. April 2015 14:27

Knussmann, Ramon #2015291

Bodenheiner Schoppengarde / Schoppengarde – Jugend II

Ergebnis: **61 423 (8.)** (66.5)
 Serien: 61
 Zähler: 0 1 1 0 4 4 0 0 0 0
 Innenzehner: 0
 weiteste: 13.54 (2.) , 13.41 (5.) , 12.79 (1.)
 beste Teiler 423.9 (8.) 690.1 (4.) 1021.9 (3.)
 Trefferlage 4.02 mm rechts, 7.42 mm hoch
 Streuwert 5.41, horizontal: 6.95, vertikal: 3.21

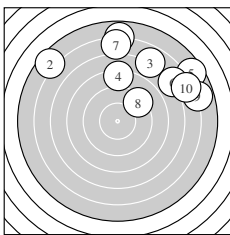
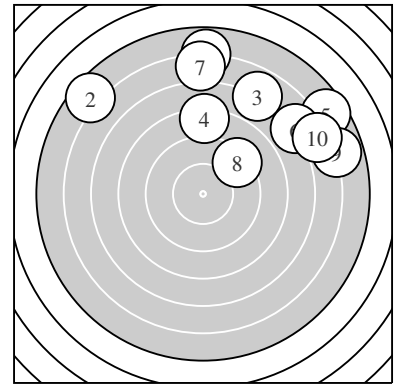

Serie 1:

5.8 1279 ↑	5.5 1354 ↘	6.9 1021 ↗	8.2 690 ↑	5.6 1341 ↗
6.8 1033 ↗	6.3 1170 ↑	9.3 423 ↗	5.8 1279 →	6.3 1164 ↗
beste Teiler	423.9 (8.) 690.1 (4.) 1021.9 (3.)			
Trefferlage	4.02 mm rechts, 7.42 mm hoch			
Streuwert	5.41, horizontal: 6.95, vertikal: 3.21			

Pokalschießen – Wertung – Jugend männlich

StartNr: 292

StandNr: 8

26. April 2015 14:28

Uiorean, Alexandru #2015292

Bodenheiner Schoppengarde / Schoppengarde – Jugend II

Ergebnis: **55 195 (9.)** (58.4)
 Serien: 55
 Zähler: 1 2 0 1 1 1 1 1 1 0
 Innenzehner: 1
 weiteste: 82.55 (6.) , 20.67 (3.) , 18.27 (5.)
 beste Teiler 195.4 (9.) 413.0 (4.) 497.0 (7.)
 Trefferlage 3.96 mm rechts, 6.83 mm hoch
 Streuwert 20.66, horizontal: 11.70, vertikal: 26.78

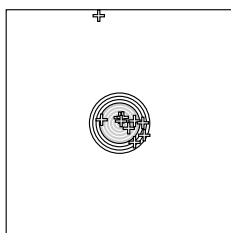
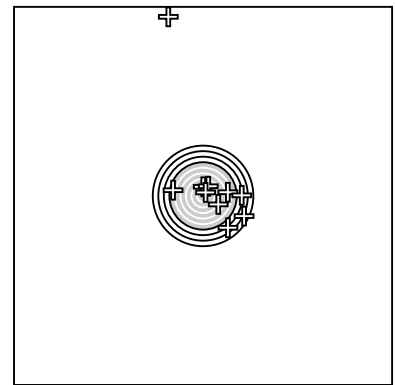

Serie 1:
 7.8 787 ↘ 6.4 1133 → 2.7 2067 ↘ 9.3 413 ↑ 3.6 1827 ↘
 0.0 8255 ↑ 9.0 497 ↗ 5.4 1382 ← 10.2 195 * 4.0 1750 →
 beste Teiler 195.4 (9.) 413.0 (4.) 497.0 (7.)
 Trefferlage 3.96 mm rechts, 6.83 mm hoch
 Streuwert 20.66, horizontal: 11.70, vertikal: 26.78

Ergebnis: **46 243 (10.)** (49.7)
 Serien: 46
 Zähler: 1 1 0 2 0 1 1 1 0 1
 Innenzehner: 0
 weiteste: 45.22 (4.) , 25.64 (1.) , 22.58 (9.)
 beste Teiler 243.3 (10.) 458.7 (2.) 758.5 (5.)
 Trefferlage 9.30 mm rechts, 1.56 mm tief
 Streuwert 13.51, horizontal: 18.50, vertikal: 4.78

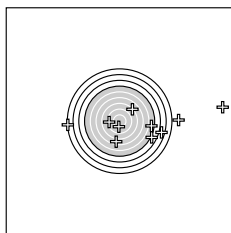
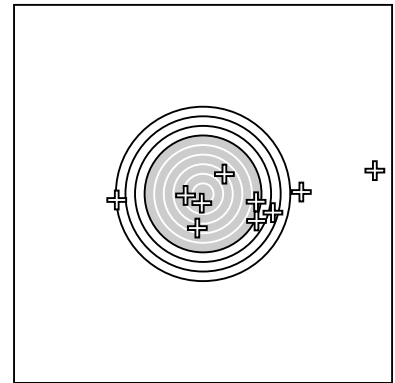

Serie 1:
 0.0 2564 → 9.1 458 ← 3.4 1886 ↘ 0.0 4522 → 7.9 758 ↗
 7.3 904 ↓ 4.7 1562 ↘ 5.4 1398 → 1.9 2258 ← 10.0 243 ↓
 beste Teiler 243.3 (10.) 458.7 (2.) 758.5 (5.)
 Trefferlage 9.30 mm rechts, 1.56 mm tief
 Streuwert 13.51, horizontal: 18.50, vertikal: 4.78

Ergebnis: **72 421 (6.)** (74.8)
 Serien: 72
 Zähler: 0 3 2 1 3 0 1 0 0 0
 Innenzehner: 0
 weiteste: 17.37 (4.) , 11.63 (2.) , 11.25 (9.)
 beste Teiler 421.3 (6.) 446.6 (3.) 481.3 (1.)
 Trefferlage 3.93 mm rechts, 3.73 mm hoch
 Streuwert 5.85, horizontal: 7.76, vertikal: 2.86

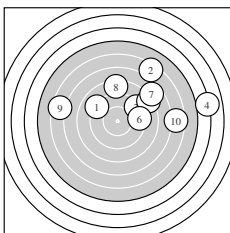
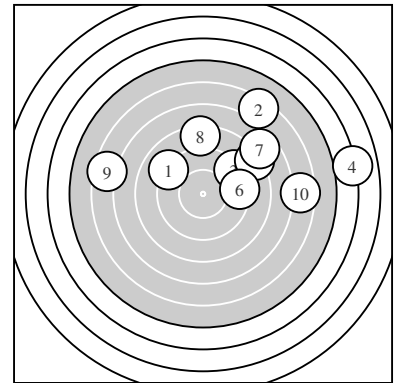

Serie 1:

9.0 481 ↘	6.3 1163 ↗	9.2 446 ↗	4.0 1737 →	8.1 701 ↗
9.3 421 →	7.6 827 ↗	8.3 662 ↑	6.5 1125 ←	6.5 1111 →
beste Teiler	421.3 (6.) 446.6 (3.) 481.3 (1.)			
Trefferlage	3.93 mm rechts, 3.73 mm hoch			
Streuwert	5.85, horizontal: 7.76, vertikal: 2.86			

Pokalschießen – Wertung –

Jugend weiblich

StartNr: 316

StandNr: 6

26. April 2015 14:27

Kern, Annika #2015317

Blasorchester Bodenheim / Blasorchester – Jugend I

Ergebnis: **76 324 (6.)** (79.5)
 Serien: 76
 Zähler: 0 3 4 2 0 0 0 1 0 0
 Innenzehner: 0
 weiteste: 19.88 (3.) , 9.11 (5.) , 8.07 (10.)
 beste Teiler 324.3 (6.) 381.2 (7.) 387.6 (1.)
 Trefferlage 1.90 mm rechts, 2.91 mm hoch
 Streuwert 6.01, horizontal: 8.11, vertikal: 2.56

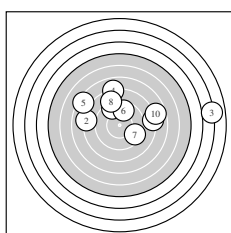
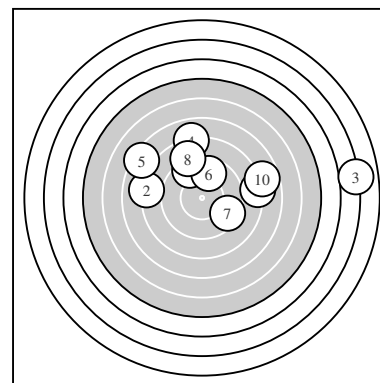

Serie 1:
 9.4 387 ↖ 8.1 718 ← 3.0 1988 → 8.0 747 ↑ 7.3 911 ↘
 9.7 324 ↑ 9.4 381 ↘ 8.8 534 ↖ 8.1 720 → 7.7 807 →
 beste Teiler 324.3 (6.) 381.2 (7.) 387.6 (1.)
 Trefferlage 1.90 mm rechts, 2.91 mm hoch
 Streuwert 6.01, horizontal: 8.11, vertikal: 2.56

Ergebnis: **66 168 (2.)** (70.0)
 Serien: 66
 Zähler: 1 1 3 1 0 2 1 0 1 0
 Innenzehner: 1
 weiteste: 21.11 (1.) , 16.97 (3.) , 14.87 (10.)
 beste Teiler 168.7 (2.) 258.1 (6.) 561.5 (5.)
 Trefferlage 0.72 mm rechts, 3.79 mm hoch
 Streuwert 8.16, horizontal: 10.86, vertikal: 3.92

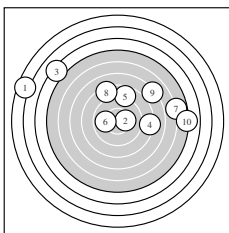
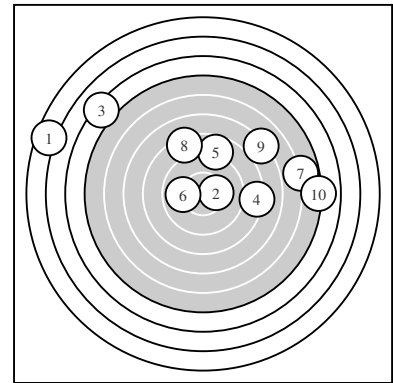

Serie 1:
 2.5 2111 ↖ 10.3 168 * 4.2 1697 ↖ 8.2 697 → 8.7 561 ↑
 9.9 258 ← 5.8 1284 → 8.3 672 ↕ 7.1 969 ↗ 5.0 1487 →
 beste Teiler 168.7 (2.) 258.1 (6.) 561.5 (5.)
 Trefferlage 0.72 mm rechts, 3.79 mm hoch
 Streuwert 8.16, horizontal: 10.86, vertikal: 3.92

Pokalschießen – Wertung –

Jugend männlich

StartNr: 318

StandNr: 2

26. April 2015 14:27

Frey, Sebastian #2015319

Blasorchester Bodenheim / Blasorchester – Jugend I

Ergebnis: **69 292 (2.)** (73.5)
 Serien: 69
 Zähler: 0 1 2 2 5 0 0 0 0 0
 Innenzehner: 0
 weiteste: 12.33 (6.) , 11.63 (9.) , 11.47 (4.)
 beste Teiler 292.2 (2.) 526.1 (8.) 738.1 (3.)
 Trefferlage 3.36 mm rechts, 1.21 mm tief
 Streuwert 6.50, horizontal: 7.86, vertikal: 4.75

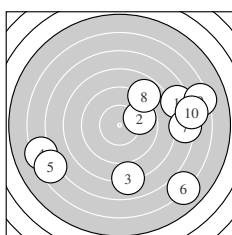
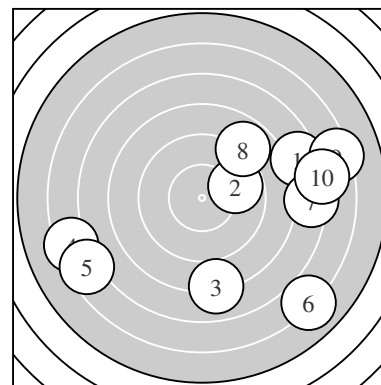

Serie 1:
 7.5 852 → 9.8 292 → 8.0 738 ↓ 6.4 1147 ← 6.5 1108 ←
 6.0 1233 ↘ 7.3 902 → 8.8 526 ↗ 6.3 1163 → 6.9 1005 →
 beste Teiler 292.2 (2.) 526.1 (8.) 738.1 (3.)
 Trefferlage 3.36 mm rechts, 1.21 mm tief
 Streuwert 6.50, horizontal: 7.86, vertikal: 4.75

Pokalschießen – Wertung – Jugend weiblich

StartNr: 381

StandNr: 9

26. April 2015 14:27

Oswald, Verena #2015383

Ländlicher Reit-&Fahrverein / Reit- & Fahrverein – Jugend I

Ergebnis: **58 366 (9.)** (62.1)
 Serien: 58
 Zähler: 0 2 0 2 3 0 2 0 0 0
 Innenzehner: 0
 weiteste: 26.91 (2.) , 16.01 (10.) , 15.95 (8.)
 beste Teiler 366.3 (9.) 413.0 (3.) 874.1 (1.)
 Trefferlage 5.58 mm rechts, 6.05 mm hoch
 Streuwert 7.91, horizontal: 9.73, vertikal: 5.53

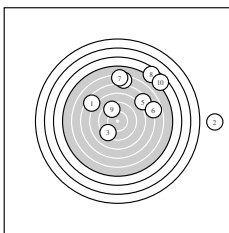
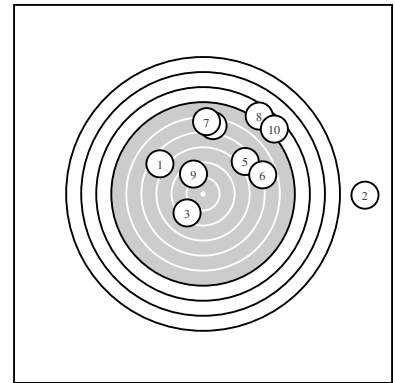

Serie 1:
 7.5 874 ↘ 0.0 2691 → 9.3 413 ↙ 6.4 1147 ↑ 7.4 884 ↗
 6.8 1041 → 6.1 1202 ↑ 4.6 1595 ↗ 9.5 366 ↘ 4.5 1601 ↗
 beste Teiler 366.3 (9.) 413.0 (3.) 874.1 (1.)
 Trefferlage 5.58 mm rechts, 6.05 mm hoch
 Streuwert 7.91, horizontal: 9.73, vertikal: 5.53